

lapalma

Storia di un garage italiano

Lavoriamo dove siamo nati. Potremmo dire che siamo a Km 0 da quarant'anni, da quando realizzavamo i primi mobili in un garage, a pochi metri da casa, a Cadoneghe, durante il fine settimana. Ci volevano ore per fare un tavolino. Oggi ci vogliono cinquanta secondi per sagomare la linea continua e acrobatica dello sgabello LEM. Siamo cambiati perché siamo rimasti fedeli a noi stessi e a ciò che amiamo di più, la tecnologia, la conoscenza dei metalli, la ricerca, la tenacia.

Prima di chiamarci Lapalma, abbiamo lavorato per la NASA, capsule di transistor, pochi centesimi di millimetro di precisione assoluta, il calibro al posto del metro, e qualcuno dei nostri prodotti deve essere arrivato sulla luna. Noi invece siamo rimasti con i piedi per terra, il che vuol dire concretezza e coraggio. Ma abbiamo sempre guardato lontano, nuove idee, nuovi mercati, nuove strategie anche quando all'inizio degli anni '90 abbiamo deciso di concentrarci sulle sedute, per arrivare dieci anni dopo, e dopo molti premi internazionali, a trasformare le nostre collezioni in un sistema di prodotti versatili e rigorosi, adatti a ogni ambiente.

All'inizio degli anni '80, quando dal garage siamo passati a una distilleria ormai dismessa, abbiamo partecipato alla prima fiera. Era a Padova.

Tre tavolini, il nostro agente li presenta, piacciono e arrivano gli ordini dei più bei negozi del nord Italia. "E adesso come facciamo?", ci siamo chiesti. "Adesso li fate", ha risposto l'agente. Fare, appunto. Per fare, per migliorare sempre, abbiamo scelto la meccanica più all'avanguardia e l'abbiamo personalizzata dalla nostra esperienza. Per fare, per realizzare i progetti, anche i più difficili dei nostri straordinari designer, abbiamo spinto sull'automazione. E abbiamo voluto che, accanto alla tecnologia, si sentisse la mano dell'uomo: una fase delicata del montaggio, un passaggio di cartavetrata, anzi due, di grane diverse, per assicurare la perfezione dei dettagli, una carezza ai tessuti.

Nel 2010 abbiamo inaugurato la sede attuale, 14.500mq di spazi fluidi, luminosi, "verdi" perché abbiamo scelto l'energia solare. Ogni prodotto, nella sua complessità, nasce qui e viene distribuito in 81 paesi. Lavoriamo, tanto. Poi arriva il fine settimana. Da bambini andavamo a vedere le corse automobilistiche e sentivamo nostre la velocità delle macchine e la bellezza di quelle linee nel vento. Le macchine sportive ci piacciono ancora oggi. Come ci piace coltivare il nostro orto e stare in famiglia. Siamo cresciuti così, a Km 0, uniti, liberi.

Dario e Romano Marcato

The story of an Italian garage

We work where we were born. We could say that we have been "locally sourced" for forty years because we made our first furniture in a garage, a few metres from home, in Cadoneghe, at the weekends. It took us hours to make a small table. Today, it takes us fifty seconds to shape the continuous sinuous line of the LEM stool. We have changed because we have remained faithful to ourselves and to what we love the most, technology, a knowledge of materials, research and determination. Before becoming the company Lapalma, we worked for NASA, making transistor capsules, a fraction of millimetres of total precision, using a gauge instead of a tape measure. Some of our products must have arrived on the moon, whereas we stayed with our feet firmly on the ground, which means concreteness and courage. We have always been farsighted, however, looking for innovative ideas, new markets and fresh strategies, even when, in the early 1990s, we decided to focus on seating and then, ten years later and after achieving many international awards, we transformed our collections into a system of versatile minimalist products, ideal for all environments. In the early 1980s, when we moved from the garage to a disused distillery, we took part in our first trade fair, in Padua. Our agent at the time, presented three small tables, which were a great success, and orders began to arrive from the most prestigious shops in the north of Italy. "And now, what are we going to do?", we asked ourselves. "Now, you will make them", replied the agent. And we did precisely that. To make our products and continuously improve, we chose state-of-the-art machinery and customised it based on our experience. To make furniture and implement projects, even the most difficult ones created by our amazing designers, we focused on automation. Nevertheless, we wanted manual craftsmanship to go hand-in-hand with technology: a complex assembly phase, a step, or rather two, of sandpapering with different grain sizes to ensure perfect details, and the smoothing of fabrics. In 2010, we inaugurated our current headquarters, 14,500 sq.m of fluid, bright and "green" spaces, because we chose solar energy. Each product, with its intricate complexity, is created here and then distributed to 81 countries. We work hard. Then the weekend arrives. As children, we would go and watch car races and we imagined that the speed of those cars and the beauty of those lines in the wind were ours. We still like sports cars today. Just as we like tending to our vegetable garden and spending time with the family. We grew up in this way, together and free, in the local area.

Dario and Romano Marcato

Geschichte einer italienischen Werkstatt

Wir arbeiten dort, wo wir geboren sind. Wir könnten von uns behaupten, seit vierzig Jahren kaum Transportwege benötigt zu haben, seit die ersten Möbel am Wochenende in einer Werkstatt nur wenige Meter von zuhause entfernt in Cadoneghe gefertigt wurden. Die Herstellung eines kleinen Tisches nahm damals Stunden in Anspruch. Heute wird die durchgehende und akrobatische Linie des Hockers LEM in 50 Sekunden geformt. Wir haben uns verändert, weil wir uns selbst und auch dem, was wir am meisten lieben, treu geblieben sind. Dazu gehören Technologie, Kenntnis der Metalle, Forschung und Hartnäckigkeit. Bevor wir Lapalma hießen, haben wir für die NASA gearbeitet und Transistorkapseln hergestellt. Wenige Hundertstelmillimeter absoluter Präzision, mit dem Messschieber anstelle des Metermaßes bewaffnet und ein paar unserer Produkte müssen auf dem Mond gelandet sein. Wir dagegen sind mit den Füßen auf dem Boden geblieben, was Konkretheit und Mut bedeutet. Dabei haben wir jedoch stets Weitblick bewiesen und neue Ideen, neue Märkte, neue Strategien ins Auge gefasst, auch wenn wir zu Beginn der 90er Jahre beschlossen haben, uns auf Stühle zu konzentrieren. Zehn Jahre später und nach zahlreichen internationalen Auszeichnungen sind wir dann dazu übergegangen, unsere Kollektionen in ein System aus vielseitigen und kompromisslosen Produkten zu verwandeln, die sich für jede Umgebung eignen. Zu Beginn der 80er Jahre, als wir von der Werkstatt in eine aufgegeben Schnapsbrennerei umgezogen waren, haben wir an der ersten Messe teilgenommen. Das war in Padua. Drei kleine Tische, die unser Vertreter vorstellte. Sie gefielen und es gingen Aufträge aus den schönsten Geschäften Norditaliens ein. "Was sollen wir denn jetzt machen?", fragten wir uns. "Jetzt macht ihr sie", sagte unser Vertreter. Machen, genau. Um zu machen, um immer besser zu werden, haben wir auf die avantgardistischste Mechanik gesetzt und diese mit Hilfe unserer Erfahrung auf uns zugeschnitten. Um zu machen, um Projekte auf die Beine zu stellen, auch die schwierigsten unserer außerordentlichen Designer, haben wir die Automation vorangetrieben. Dabei wollten wir, dass neben der Technologie auch die Hand des Menschen zu spüren war: ein kniffliger Schritt bei der Montage, einmal Schmirgelpapier, besser zweimal und mit zwei verschiedenen Körnungen, um die Perfektion von Details zu sichern, ein liebevolles Berühren der Gewebe. 2010 haben wir den heutigen Geschäftssitz eingeweiht, 14.500 Quadratmeter an ineinander übergehenden, hellen, "grünen" Räumen, denn wir haben uns für Solarenergie entschieden. Jedes Produkt entsteht in seiner ganzen Komplexität hier und wird in 81 Ländern vertrieben. Wir arbeiten, wir arbeiten viel. Dann kommt das Wochenende. Als Kinder sahen wir uns Autorennen an und spürten die Geschwindigkeit der Maschinen und die Schönheit dieser Linien im Wind, als ob sie uns gehörten. Sportwagen mögen wir noch heute. Genauso gern bestellen wir unseren Gemüsegarten und sind mit der Familie zusammen. So sind wir aufgewachsen, ohne weite Wege, vereint, frei.

Dario und Romano Marcato

Histoire d'un garage italien

Nous travaillons là où nous sommes nés. On pourrait dire que nous travaillons en local depuis quarante ans, lorsque les premiers meubles étaient réalisés dans un garage, à quelques mètres de la maison, à Cadoneghe, pendant le week-end. Il fallait heures pour faire une table basse. Aujourd'hui, il faut cinquante secondes pour façonner la ligne continue et acrobatique du tabouret LEM. Nous avons changé parce que nous sommes restés fidèles à nous-mêmes et à ce que nous aimons le plus : la technologie, la connaissance des métaux, la recherche, la ténacité. Avant de nous appeler Lapalma, nous travaillions pour la NASA, en réalisant des capsules de transistors, quelques centième de millimètres de précision absolue, le calibre à la place du mètre, et certains de nos produits ont dû arriver sur la lune. Nous, par contre, nous sommes restés les pieds sur terre, ce qui signifie du concret et du courage. Mais nous avons toujours voulu voir plus loin : de nouvelles idées, de nouveaux marchés, de nouvelles stratégies, même lorsqu'au début des années 90, nous avons décidé de nous concentrer sur les sièges, pour arriver dix ans plus tard, et après de nombreux prix internationaux, à transformer nos collections en un système de produits polyvalents et rigoureux, adaptés à tout environnement. Au début des années 80, nous avons participé au premier salon, lorsque nous sommes passés du garage à une distillerie abandonnée. C'était à Padoue. Trois tables basses : notre agent les présente, elles plaisent et les commandes affluent des plus belles boutiques du nord de l'Italie. Nous nous sommes demandés « Que fait-on maintenant ? » « Vous les faites maintenant » répondit l'agent. Faire, précisément. Pour faire, nous avons choisi la mécanique la plus avancée et nous l'avons personnalisée à partir de notre expérience, pour toujours nous améliorer. Pour faire, nous avons développé l'automatisation pour réaliser les projets, même les plus difficiles de nos extraordinaires designers. Et nous avons voulu que la main de l'homme se ressente avec la technologie : une phase délicate d'assemblage, un passage de papier de verre, ou même deux, de grains différents, pour garantir la perfection des détails, une caresse sur les tissus. En 2010, nous avons inauguré le siège actuel, 14 500 mètres carrés d'espaces fluides, lumineux et « verts » parce que nous avons choisi l'énergie solaire. Chaque produit, dans sa complexité, naît ici et est distribué dans 81 pays. Nous travaillons beaucoup. Puis le week-end arrive. Enfants, nous allions voir les courses automobiles et nous ressentions la vitesse des voitures et la beauté de ces lignes dans le vent. Nous aimons toujours les voitures de sport aujourd'hui. Tout comme nous aimons cultiver notre propre jardin et être en famille. Nous avons grandi comme ça, chez nous, unis, libres.

Dario et Romano Marcato

Historia de un garaje italiano

Trabajamos donde nacimos. Podemos decir que somos de Km 0 desde hace cuarenta años, desde que hacíamos los primeros muebles en un garaje, a pocos metros de casa, en Cadoneghe, durante el fin de semana. Necesitábamos horas para hacer una mesita. Ahora necesitamos cincuenta segundos para perfilar la línea continua y acrobática del taburete LEM. Hemos cambiado porque hemos permanecido fieles a nosotros mismos y a lo que nos gusta más, la tecnología, el conocimiento de los metales, la búsqueda, la tenacidad. Antes de llamarnos Lapalma trabajamos para la NASA, cápsulas de transistor, fracción de milímetros de absoluta precisión, el calibre en lugar del metro, y alguno de nuestros productos debe de haber llegado a la luna. Nosotros, en cambio, hemos permanecido con los pies en el suelo, lo que significa concreción y coraje. Pero siempre hemos mirado lejos, nuevas ideas, nuevos mercados, nuevas estrategias incluso cuando a principios de los años 90 decidimos concentrarnos en las sillas, para llegar diez años después y tras muchos premios internacionales, a transformar nuestras colecciones en un sistema de productos versátiles y rigurosos, adecuados a todos los ambientes. A principios de los años 80, cuando del garaje pasamos a una destilería ya cerrada, participamos en la primera feria. Era en Padua. Tres mesitas, nuestro agente las presenta, gustan y llegan los pedidos de las más bellas tiendas del norte de Italia. «¿Y ahora qué hacemos?», nos preguntamos. «Ahora hay que hacerlas», contestó el agente. Hacerlas, justamente. Para hacer, para mejorar siempre, hemos elegido la mecánica más de vanguardia y la hemos personalizado con nuestra experiencia. Para hacer, para realizar los proyectos, incluso los más difíciles de nuestros diseñadores, hemos apuntado a la automatización. Y hemos querido que, al lado de la tecnología, se notase la mano del hombre: una fase delicada del montaje, un paso de papel de lija, o dos, de granos diferentes, para asegurar la perfección de los detalles, una caricia en los tejidos. En 2010 hemos inaugurado la sede actual, 14.500 m2 de espacio fluidos, luminosos, «verdes» ya que hemos elegido la energía solar. Cada producto, en su complejidad, nace aquí y se distribuye en 81 países. Trabajamos, tanto. Después llega el fin de semana. De niños íbamos a ver las carreras de coches y sentíamos como nuestra la velocidad de los coches y la belleza de las líneas en el viento. Aún hoy nos gustan los coches deportivos. Como nos gusta cultivar nuestro huerto y disfrutar de la familia. Hemos crecido así, en Km 0, unidos, libres.

Dario y Romano Marcato

Collezionare mondi

Ho conosciuto Lapalma entrando nel reparto produzione e ho visto quello che mi è sempre piaciuto, la tecnologia che interpreta un'idea e la realizza. Ho visto grande esperienza e grandi investimenti per lavorare sempre meglio e sempre di più. Ho visto prodotti molto belli, a cui avrei voluto aggiungerne altri. E ho visto un nuovo orizzonte.

Ho incontrato Dario e Romano Marcato, fondatori di Lapalma, nella primavera 2012, al Salone del Mobile di Milano. In estate ho presentato la sedia OLO e la poltroncina CUT, e da questi due progetti è nato qualcosa di più ampio, uno sguardo su tutta l'azienda, una sfida. Racconto, immagino, traccio una strategia, Dario e Romano ci credono e mi affidano la direzione artistica. A dicembre brucia il mio studio e del mio passato, documenti, memorie, appunti, disegni, fotografie, non rimane nulla. Forse l'energia per affrontare il nuovo incarico nasce da questa perdita. "Corriamo il doppio, tenetevi pronti", dico a tutti. E ci riusciamo.

Primavera 2013, di nuovo Salone del Mobile, di nuovo stand Lapalma, ma il tono è diverso. Altri colori, altra morbidezza e soprattutto un'altra italianità che supera le semplici coordinate geografiche e diventa stile, dichiarazione di intenti, unità di misura di un sistema complesso. E proprio perché italiana, calda e accogliente nella leggerezza e nell'eleganza delle forme, Lapalma ha saputo creare non solo il suo mondo, ma una collezione di mondi. Sono i cinque mondi che ritmano la nostra vita e le pagine di questo catalogo: Lounge, Light Office, Outdoor, Cafè e Home.

Quando penso all'italianità penso a un insieme di valori nei quali tutti i designer Lapalma, pur vivendo in altri paesi, possono riconoscersi.

Penso anzitutto al carattere di ogni singolo prodotto, alla sua straordinaria riconoscibilità, ma penso anche al piacere di personalizzare gli ambienti, moltiplicando le finiture. Penso alla coerenza di un progetto che può crescere, può aggiungere elementi, può vestirsi in modi diversi senza perdere identità, perché la sua identità è vivere il cambiamento. Penso alla versatilità delle soluzioni che interpretano i tempi e i luoghi nuovi del lavoro, e che siamo felici di ritrovare anche a casa, in un ristorante, su una terrazza di fronte al mare. E penso a quella voglia di stare bene insieme, così preziosa. I mondi Lapalma sono nati per questo. Per accogliere. Per stimolare le idee. Per tenersi pronti. E a volte per correre il doppio.

Francesco Rota

Collecting worlds

I got to know Lapalma when I entered the production unit and saw what I have always liked, the technology that expresses an idea and develops it. I saw long-standing experience and huge investments in order to work increasingly better and even more. I saw very beautiful products, to which I would have liked to add even more. And I saw a new horizon. I met Dario and Romano Marcato, the founders of Lapalma, at the Salone del Mobile di Milano trade fair in spring 2012. In the summer, I presented the OLO chair and the CUT armchair, and these two design projects led to something even greater, a vision of the entire company, a challenge. I described, imagined and outlined a strategy that Dario and Romano believed in and they entrusted me with the artistic direction of the company. In December, my studio burned down and with it my past and my documents, memories, notes, drawings and photographs, nothing remained. Perhaps, in my loss I found the energy to face this new role. "We must work twice as hard, be ready," I told everyone. And we did! In spring 2013, we were at the Salone del Mobile again, at the new Lapalma stand, but with a different mood. Other colours, another softness and, above all, another Italian spirit that goes beyond simple geographic coordinates and becomes style, an expression of purposes, a measure of a complex system. And precisely because it is Italian, warm and embracing with its light and elegant shapes, Lapalma has skilfully created not only its own world but also a collection of worlds. Five worlds dictate the pace of our life and the pages of this catalogue: Lounge, Light Office, Outdoor, Cafè and Home

When I think of the Italian spirit, I think of a whole set of values that all Lapalma's designers, although living in other countries, can identify with. First and foremost, I think of the personality of each single product, its extraordinary recognisability, but I also think of the pleasure of customising environments, by extending the range of finishes. I think of the coherence of a design project that can develop, add elements and acquire different looks without losing its identity, since its identity experiences change. I think of versatile solutions that express new work environments and needs, which we are also happy to rediscover in the home, in a restaurant or on a terrace overlooking the sea. I think of the much-cherished desire to feel good together. The worlds of Lapalma are created for this. To welcome. To encourage ideas. To be always ready and sometimes work at twice the pace.

Kollektion Mondi

Ich habe Lapalma beim Betreten seiner Produktionsabteilung kennen gelernt und habe das Gesehene, was mir immer gefallen hat: Technologie, die eine Idee interpretiert und umsetzt. Ich habe große Erfahrung und große Investitionen gesehen, um immer besser und immer mehr zu arbeiten. Ich habe sehr schöne Produkte gesehen, denen ich gern weitere hinzugefügt hätte. Und ich habe einen neuen Horizont gesehen. Ich habe Dario und Romano Marcato, die Gründer von Lapalma, im Frühling 2012 bei der Mailänder Möbelmesse getroffen. Im Sommer habe ich den Stuhl OLO und den Armstuhl CUT präsentiert und aus diesen beiden Projekten ist etwas Größeres entstanden, ein Blick, der das ganze Unternehmen einschließt, eine Herausforderung. Ich erzähle, stelle mir etwas vor, entwerfe eine Strategie, Dario und Romano glauben daran und vertrauen mir die künstlerische Leitung an. Im Dezember brennt mein Büro ab und von meiner Vergangenheit, Unterlagen, Erinnerungen, Notizen, Zeichnungen, Fotos bleibt nichts mehr übrig. Vielleicht entspringt die Energie, um diesen neuen Auftrag in Angriff zu nehmen, diesem Verlust. "Wir werden uns doppelt anstrengen, haltet euch bereit", sage ich zu allen. Und es gelingt uns.

Frühling 2013, wieder die Mailänder Möbelmesse, wieder der Stand von Lapalma, doch die Atmosphäre ist anders. Andere Farben, andere Weichheit und vor allem eine andere italienische Wesensart, die die bloßen geographischen Koordinaten überwindet und zum Stil wird, zu einer Absichtserklärung, einer Maßeinheit eines komplexen Systems. Und eben weil es ein italienisches Unternehmen ist, warm und einladend in der Leichte und der Eleganz der Formen, hat es Lapalma verstanden, nicht nur seine Welt zu erschaffen, sondern eine Kollektion an Welten. Es sind die fünf Welten, die unserem Leben und den Seiten dieses Kataloges den Takt vorgeben: Lounge, Light Office, Outdoor, Cafè, Home.

Wenn ich an die italienische Wesensart denke, denke ich an eine Reihe von Werten, in denen sich alle Designer von Lapalma, auch wenn sie in anderen Ländern leben, wiedererkennen können. Vor allem denke ich an den Charakter jedes einzelnen Produkts, seine außerordentliche Wiedererkennbarkeit, doch auch an die Freude, Räume individuell zu gestalten, indem weitere Ausführungen geschaffen werden. Ich denke an die Folgerichtigkeit eines Projekts, das wachsen kann und Elemente hinzufügen, sich anders kleiden kann, ohne an Identität zu verlieren, weil seine Identität darin liegt, die Veränderung zu leben. Ich denke an die Vielseitigkeit der Lösungen, die die neuen Zeiten und Orte der Arbeitswelt strukturieren und die wir auch gern zu Hause, in einem Restaurant oder auf einer Terrasse am Meer wiederfinden. Und ich denke an diese Lust auf ein schönes Miteinander, die so wertvoll ist. Die Welten von Lapalma sind genau dazu entstanden. Um aufzunehmen. Um zu Ideen anzuregen. Um sich bereit zu halten. Und sich manchmal auch doppelt anzustrengen.

Collectionner des univers

J'ai connu Lapalma quand je suis entré dans le département de production et j'ai vu ce que j'ai toujours aimé : la technologie qui interprète une idée et la réalise. J'ai vu une grande expérience et de grands investissements pour travailler de mieux en mieux et de plus en plus. J'ai vu de très beaux produits, auxquels j'aurais aimé en ajouter d'autres. Et j'ai vu un nouvel horizon.

J'ai rencontré Dario et Romano Marcato, fondateurs de Lapalma, au printemps 2012, au Salone del Mobile à Milan. En été, j'ai présenté la chaise OLO et le fauteuil CUT, et quelque chose de plus vaste est né de ces deux projets, un regard sur toute l'entreprise, un défi. Je raconte, j'imagine, j'esquisse une stratégie, Dario et Romano y croient et me confient la direction artistique. En décembre, mon cabinet brûle et de mon passé, documents, mémoires, notes, dessins, photographies, il ne reste plus rien. L'énergie pour faire face à la nouvelle tâche vient peut-être de cette perte. « On va deux fois plus vite, préparez-vous », je dis ça à tout le monde. Et nous y arrivons.

Au printemps 2013, de nouveau le Salone del Mobile, de nouveau le stand Lapalma, mais le ton est différent. D'autres couleurs, une autre souplesse et, surtout, un autre caractère italien qui va au-delà des simples coordonnées géographiques et devient un style, une déclaration d'intention, une unité de mesure d'un système complexe. Et c'est précisément parce qu'elle est italienne, chaleureuse et accueillante dans la légèreté et l'élégance de ses formes que Lapalma a su créer non seulement son propre univers, mais aussi une collection d'univers. Ce sont les cinq univers qui façonnent nos vies et les pages de ce catalogue : Lounge, Light Office, Outdoor, Cafè, Home.

Quand je pense au caractère italien, je pense à un ensemble de valeurs dans lesquelles tous les designers de Lapalma, même s'ils vivent dans d'autres pays, peuvent se reconnaître. Je pense d'abord au caractère de chaque produit, à sa reconnaissance immédiate, mais je pense aussi au plaisir de personnaliser les environnements, en multipliant les finitions. Je pense à la cohérence d'un projet qui peut croître, qui peut ajouter des éléments, qui peut se revêtir de différentes manières sans perdre son identité, parce que son identité est de vivre le changement. Je pense à la polyvalence des solutions qui interprètent les nouveaux temps et lieux de travail, et que nous sommes heureux de retrouver à la maison, dans un restaurant, sur une terrasse face à la mer. Et je pense à cette envie d'être bien ensemble, si précieuse... Les univers Lapalma sont nés pour cela. Pour accueillir. Pour stimuler les idées. Pour être prêts. Et parfois pour aller deux fois plus vite.

Coleccionar mundos

Conocí Lapalma al entrar en la producción, vi lo que siempre me había gustado, la tecnología que interpreta una idea y la lleva a cabo. He visto una gran experiencia y unas importantes inversiones para trabajar cada vez mejor y cada vez más. He visto productos muy bellos, a los que me habría gustado añadir otros. Y he visto un nuevo horizonte.

Conocí a Dario y Romano Marcato, fundadores de Lapalma, en la primavera de 2012, en el Salón del Mueble de Milán. En verano presenté la silla OLO y el sillón CUT, y a partir de estos dos proyectos nació algo más grande, una mirada a toda la empresa, un desafío. Cuento, imagino, trazo una estrategia, Dario y Romano creen en el proyecto y me confían la dirección artística. En diciembre se quema mi estudio y de mi pasado, documentos, memorias, apuntes, diseños, fotografías, no queda nada. Quizás la energía para afrontar la nueva tarea nace de esta pérdida. "Corremos el doble, estad preparados", les digo a todos. Y lo conseguimos.

Primavera 2013, de nuevo el Salón del Mueble, de nuevo el stand Lapalma, pero el tono era diferente. Otros colores, otra suavidad y sobre todo otra italianidad que supera las simples coordenadas geográficas y se convierte en estilo, en declaración de intenciones, en unidad de medida de un sistema complejo. Y justamente porque es italiana, cálida y acogedora y por la elegancia de sus formas, Lapalma ha sabido crear no solo su mundo, sino una colección de mundos. Son los cinco mundos que marcan el ritmo de nuestra vida y las páginas de este catálogo: Lounge, Light Office, Outdoor, Cafè, Home. Cuando pienso en la italianidad pienso en un conjunto de valores en los cuales todos los diseñadores Lapalma, aun viviendo en otros países, pueden reconocerse. Pienso en primer lugar en el carácter de cada producto, en su extraordinaria facilidad de reconocimiento, pero pienso también en el placer de personalizar los ambientes, multiplicando los acabados. Pienso en la coherencia de un proyecto que puede crecer, puede añadir elementos, puede vestirse de maneras diferentes sin perder su identidad, ya que la identidad es vivir el cambio. Pienso en la versatilidad de soluciones que interpretan los tiempos y los lugares nuevos de trabajo, y que nos complace reencontrar también en casa, en un restaurante, en una terraza delante del mar. Y pienso en ese deseo de estar bien juntos, tan precioso. Los mundos Lapalma han nacido para esto. Para acoger. Para estimular las ideas. Para estar preparados. Y a veces para correr el doble.

lapalma / Lounge

In tempi di connessione digitale, l'attesa è diventata un momento di meravigliosa ricchezza. E il suo spazio privilegiato, l'ambiente lounge, ha suggerito a Lapalma risposte originali, esaurienti, contemporanee. Nella lounge di un aeroporto, di una stazione, di un albergo, attendere la partenza o l'inizio di un incontro vuol dire continuare a fare tutto ciò che precede la partenza e l'incontro. Vuol dire lavorare, leggere, scrivere, mangiare, sedersi comodamente sulla poltroncina AUKI o su un sistema di divani componibili PLUS, e trovare accanto un tavolino YO o un pouf KIPU per appoggiare il computer e ricaricare ogni strumento.

Poi magari siamo così di fretta e amiamo il movimento, che preferiamo appoggiarci allo sgabello basculante RYO, memoria di comodità tribale. O invece vogliamo isolarci dietro la discrezione garbata di un paravento SCREEN, e nonostante la modernità di un tablet preferiamo ancora aprire la doppia pagina di un quotidiano e sentire il meraviglioso fruscio della carta stampata. Nella lounge di Lapalma c'è spazio per ogni tempo.

lapalma / Lounge

In these times of digital connection, waiting has become a wonderfully precious moment. And its privileged space, the lounge area, has prompted Lapalma to find original, extensive and contemporary solutions. At an airport lounge, a station or a hotel, waiting to depart or for the start of a meeting means continuing to do things that precede the departure or the meeting. It means working, reading, writing, eating, sitting comfortably in an AUKI armchair or on a PLUS modular sofa system, and finding a YO small table or a KIPU pouf next to it for your computer and for recharging your devices.

Then maybe we are in such a hurry, and we bustle, that we prefer to lean against the RYO tilting stool, which recalls tribal comfort. Or perhaps, instead, we want to isolate ourselves behind the elegantly discreet SCREEN partition, and despite the modernity of a tablet we still prefer to open the double page of a newspaper and hear the wonderful rustle of printed paper. In the Lapalma lounge, there is space for all moments.

lapalma / Lounge

In Zeiten der digitalen Vernetzung sind Wartezeiten zu einem wunderbaren Geschenk geworden. Und so hat der Lounge-Bereich als privilegierter Raum Lapalma zu originellen, erschöpfenden und zeitgemäßen Lösungen angeregt. In der Lounge eines Flughafens, eines Bahnhofs oder eines Hotels auf die Abreise oder ein bevorstehendes Treffen zu warten bedeutet, weiter all das zu tun, was man vor einer Abreise oder einem Treffen tut. Es bedeutet zu arbeiten, zu lesen, zu essen, sich bequem in den Armstuhl AUKI oder ein aus modularen Sofas bestehendes System PLUS zu setzen und daneben einen kleinen Tisch YO oder ein Sitzkissen KIPU zum Abstellen des Computers und Aufladen sämtlicher Geräte zu finden. Möglicherweise haben wir es vielleicht so eilig und lieben die Bewegung, dass wir den Schwinghocker RYO vorziehen, der ethnische Bequemlichkeit vermittelt. Oder aber wir möchten uns hinter die höfliche Reserviertheit des Paravents SCREEN zurückziehen und ziehen es trotz der modernen Tablets immer noch vor, die Doppelseite einer Tageszeitung aufzuschlagen und das wunderbare Rascheln bedruckten Papiers zu hören. In der Lounge von Lapalma ist Raum für jede Epoche.

lapalma / Lounge

À l'ère de la connexion numérique, l'attente est devenue un moment d'une merveilleuse richesse. Et son espace privilégié, le lounge, a suggéré des réponses originales, complètes et contemporaines à Lapalma. Dans le lounge d'un aéroport, d'une gare ou d'un hôtel, attendre le départ ou le début d'une réunion signifie continuer à faire tout ce qui précède le départ et la réunion. Cela signifie travailler, lire, écrire, manger, s'asseoir confortablement sur le fauteuil AUKI ou sur un système de canapés modulaires PLUS, et trouver à côté une table basse YO ou un pouf KIPU pour poser l'ordinateur et recharger chaque appareil. En fait, nous sommes peut-être tellement pressés et passionnés du mouvement, que nous préférons nous appuyer sur le tabouret basculant RYO, souvenir d'un confort tribal. Ou au contraire, nous voulons nous isoler derrière la douce discrétion d'un paravent SCREEN et, malgré la modernité d'une tablette, nous préférons toujours ouvrir la double page d'un journal et entendre le bruissement merveilleux du papier imprimé. Toutes les époques ont leur place dans le salon de Lapalma.

lapalma / Lounge

En tiempos de conexión digital, la espera se ha convertido en un momento de maravillosa riqueza. Y su espacio privilegiado, el ambiente lounge, ha sugerido a Lapalma respuestas originales, exhaustivas, contemporáneas. En el lounge de un aeropuerto, de una estación, de un hotel, esperar la salida o el inicio de un encuentro significa continuar haciendo todo lo que precede a la salida y al encuentro. Quiere decir trabajar, leer, escribir, comer, sentarse cómodamente en el sillón AUKI o en un sistema de sofás modulares PLUS, y encontrar al lado una mesita YO o un puf KIPU para apoyar el ordenador y recargar cualquier instrumento. Después quizás vamos con prisa y nos gusta el movimiento, y nos apoyamos en el taburete basculante RYO, memoria de comodidad tribal. O en cambio queremos aislarnos en la discreción amable de un separè SCREEN y a pesar de la modernidad de una tableta preferimos abrir la doble página de un periódico y oír el maravilloso crujir del papel impreso. En el lounge de Lapalma hay espacio para todos los momentos.



lapalma / Light Office

Un tempo si diceva dalle 9 alle 5. Era una certezza, tutto definito, orari, spazi, gerarchie. Oggi è un'altra fluidità, un altro profilo. La rivoluzione digitale ha cambiato il mondo, il nostro lavoro, e Lapalma ha interpretato questo passaggio epocale, trasformando la flessibilità in un progetto forte, riconoscibile, leggero.

Il concetto light dell'ufficio Lapalma risponde alle domande dei nuovi spazi professionali. E dal momento che lavoriamo in casa, in treno, in aeroporto, nella lounge di un albergo, ovunque connessi, l'ufficio si è fatto casa, luogo di incontro, di movimento, di riflessione.

Ispirandosi a questa realtà senza confini, Lapalma ha realizzato prodotti e sistemi, come ADD SYSTEM, che interpretano perfettamente il terzo millennio e che, offrendo soluzioni di straordinaria coerenza e versatilità, abitano l'open space e lo strutturano con scioltezza.

Abitare significa vivere, crescere, dialogare. Significa forme lineari, accoglienti, che prediligono il bianco e nero, si scaldano nel colore e nel tessuto, e cambiano mantenendo chiara la propria voce. Un sistema così è aperto, democratico e ogni prodotto Lapalma vi trova il suo posto. Con naturalezza. Che oggi vuol dire benessere.

lapalma / Light Office

At one time, we said from 9 to 5. It was a certainty, everything was defined, hours, spaces and hierarchies. Today, it is another fluidity, another profile. The digital revolution has changed the world and our work, and Lapalma has interpreted this epochal transition, transforming flexibility into a recognisable, powerful and light project.

The concept of lightness in the Lapalma office meets the needs of new professional spaces. And since we work at home, on the train, at the airport, in the hotel lounge, always connected, the office has become a home, a place of meetings, movement and reflection.

Inspired by this limitless reality, Lapalma has made products and systems, such as ADD SYSTEM, which perfectly suit the third millennium and, offering extraordinarily consistent and versatile solutions, fill the open space office and effortlessly organise it.

Living means experiencing, growing and communicating. It means embracing and linear shapes that favour black and white, adopt warm colours and fabrics, and change while making a statement. Such a system is open and user-friendly, encompassing all Lapalma products, in a spontaneous way, which, today, means wellbeing.

lapalma / Light Office

Früher sprach man von geregelter Arbeitszeit. Sie stellte eine Gewissheit dar, alles war festgelegt, Arbeitszeiten, Räumlichkeiten und Hierarchien. Heute ist alles fließender und es gibt andere Schwerpunkte. Die digitale Revolution hat die Welt und unsere Arbeit verändert und Lapalma hat sich dieser epochalen Umwälzung angepasst und Flexibilität in ein starkes, erkennbares und leichtes Projekt verwandelt.

Das Light-Konzept des Lapalma-Büros entspricht den Anforderungen der neuen Räume der Berufswelt. Und da wir heute zu Hause, im Zug, im Flughafen oder in der Lounge eines Hotels arbeiten und überall vernetzt sind, wird das Büro Heim, Ort des Zusammentreffens, der Bewegung und Reflexion gleichermaßen.

Mit diesen Bedingungen im Sinn hat Lapalma Produkte und Systeme wie ADD SYSTEM geschaffen, die das dritte Jahrtausend perfekt verkörpern und mit außerordentlich konsequenten und vielseitigen Lösungen den Open Space einrichten und geschickt strukturieren.

Wohnen bedeutet leben, wachsen und kommunizieren. Es bedeutet lineare und einladende Formen, die Schwarz und Weiß den Vorzug geben, durch Farben und Gewebe Wärme vermitteln und sich verändern, ohne ihren Charakter zu verlieren. Ein solches System ist offen und demokratisch und alle Produkte von Lapalma finden darin ihren Platz. Auf ganz natürliche Weise. Das bedeutet heute Wohlbefinden.

lapalma / Light Office

Autrefois, on disait de 9h à 17h. C'était une certitude, tout était défini : les horaires, les espaces, les hiérarchies. Aujourd'hui, tout est plus fluide, avec un autre profil. La révolution numérique a changé le monde, notre travail. Lapalma a interprété ce passage historique, en transformant la polyvalence en un projet fort, reconnaissable et aérien.

Le concept d'éclairage light du bureau Lapalma répond aux demandes des nouveaux espaces professionnels. Et puisque nous travaillons à la maison, en train, à l'aéroport, dans le salon d'un hôtel, connectés où que nous soyons, le bureau est devenu une maison, un lieu de rencontre, de mouvement et de réflexion.

C'est en s'inspirant de cette réalité sans limites que Lapalma a créé des produits et des systèmes, comme ADD SYSTEM, qui interprètent parfaitement le troisième millénaire. Ils incarnent l'open space et le structurent avec aisance, tout offrant des solutions d'une cohérence et d'une polyvalence extraordinaires.

Habiter c'est vivre, grandir, dialoguer. Cela signifie des formes linéaires et accueillantes, qui privilégient le noir et le blanc, qui se réchauffent dans les couleurs et les tissus et qui sont changeantes, tout en conservant leur propre fonction. Un tel système est ouvert, démocratique et chaque produit Lapalma y trouve sa place. Naturellement. Ce qui signifie aujourd'hui bien-être.

lapalma / Light Office

Había una vez en que se decía de 9 a 5. Era una certeza, estaba todo definido, horarios, espacios, jerarquías. Hoy existe otra fluidez, otro perfil. La revolución digital ha cambiado el mundo, nuestro trabajo, y Lapalma ha interpretado este cambio de época, transformando la flexibilidad en un proyecto fuerte, reconocible, ligero.

El concepto light de la oficina Lapalma satisface las necesidades de los nuevos espacios profesionales. Y desde el momento que trabajamos en casa, en el tren, en el aeropuerto, en la lounge de un hotel, en cualquier lugar donde estemos conectados, la oficina se ha convertido en nuestra casa, lugar de encuentro, de movimiento, de reflexión.

Inspirándose en esta realidad sin fronteras, Lapalma ha realizado productos y sistemas, como ADD SYSTEM, que interpretan perfectamente el tercer milenio y que, al ofrecer soluciones con una extraordinaria coherencia y versatilidad, habitan el open space y lo estructuran con soltura.

Habitar significa vivir, crecer, dialogar. Significa formas lineales, acogedoras, que prefieren el blanco y el negro, se calientan con el color y el tejido, y cambian manteniendo una voz clara. Un sistema tan abierto, democrático, en el que el producto Lapalma encuentra su lugar. Con naturaleza. Que hoy quiere decir bienestar.



Prima di ogni idea, di ogni gesto, di ogni disegno, Lapalma ama ricordare il suo rispetto profondo per l'ambiente. E non solo perché la natura e la sua magnifica effervescenza di forme, materie e colori ispirano da sempre i grandi interpreti dello stile Lapalma, ma perché la sensibilità stessa dell'azienda ha privilegiato processi virtuosi, ecologici, sostenibili. Sono i materiali completamente riciclabili, sono le fonti energetiche autonome, sono i pannelli fotovoltaici che coprono l'intero fabbisogno produttivo.

La collezione outdoor si sviluppa portando all'esterno il pensiero che ha dato forma nuova agli ambienti del lavoro, della casa, dei grandi spazi di passaggio. Due principi fondamentali, massima linearità e massima leggerezza per garantire autentici momenti di relax, di benessere e di incontro anche nel verde e vicino all'acqua.

Come la natura dei boschi, il mondo outdoor di Lapalma ha messo radici ed è rigoglioso e freschissimo. L'avvio è il tavolo ADD T. Intorno, fioriscono le sedie SEELA e ARIA, i tavolini JEY e YO, e i pouf KIPU. Sembra già di camminare nel giardino delle meraviglie.

lapalma / Outdoor

Before any idea, any gesture or any design, Lapalma loves to remember its deep respect for nature. And not only because nature and its amazing effusion of shapes, materials and colours have always inspired the great exponents of Lapalma's style but also because the company's awareness has favoured virtuous, eco-friendly and sustainable processes. Totally recyclable materials, autonomous energy sources and photovoltaic panels meet all production requirements. The outdoor collection has developed by expressing an idea that has given new shape to work and home environments, and large walk-through spaces. Two fundamental principles, maximum linearity and maximum lightness ensure genuine moments for relaxation, wellbeing and meetings surrounded by nature and close to water. Like nature in the woods, the outdoor world of Lapalma has taken root, and it is lush and very fresh. It starts with the ADD T table, whereas SEELA and ARIA chairs, JEY and YO small tables and KIPU poufs thrive all around it. It already feels like walking in a garden of wonders.

lapalma / Outdoor

Vor jeder Idee, jeder Geste, jedem Entwurf ruft Lapalma sich stets seine große Liebe zur Natur ins Gedächtnis. Und nicht nur weil die Natur und ihre wunderbare Vielfalt an Formen, Materien und Farben seit jeher die großen Designer des Stils von Lapalma inspirieren, sondern weil aufgrund der Umsicht des Unternehmens beispielhaften, umweltfreundlichen und nachhaltigen Verfahren der Vorzug gegeben wurde. Es sind die vollständig recycelbaren Werkstoffe, die unabhängigen Energiequellen und die Solaranlage, die den gesamten Energiebedarf der Produktion deckt, die den Unterschied machen. Die Entwicklung der Outdoor-Kollektion stellt den Ausdruck des Gedankens dar, der Arbeitsumgebungen, Wohnungen und Räumen mit großem Publikumsverkehr eine neue Form verliehen hat. Zwei grundlegende Prinzipien, größte Linearität und größte Leichtigkeit, sollen für echte Momente der Entspannung, des Wohlbefindens und des Zusammentreffens auch im Grünen und am Wasser sorgen. Wie die Natur der Wälder hat die Outdoor-Kollektion von Lapalma Wurzeln geschlagen und gedeiht üppig und mit großer Frische. Den Anfang machte der Tisch ADD T. Um diesen herum erblühen die Stühle SEELA und ARIA, die Tischchen JEY und YO und die Sitzkissen KIPU. Und schon scheint man im Wundergarten zu wandeln.

lapalma / Outdoor

Avant chaque idée, chaque geste, chaque dessin, Lapalma aime se souvenir de son profond respect pour l'environnement. Et pas seulement parce que la nature et son explosion magnifique de formes, de matériaux et de couleurs ont toujours inspiré les grands interprètes du style Lapalma, mais aussi parce que la sensibilité de l'entreprise elle-même a privilégié des processus vertueux, écologiques et durables. Les matériaux entièrement recyclables, les sources d'énergie indépendantes, les panneaux photovoltaïques qui couvrent l'ensemble des besoins de production représentent tout cela. La collection pour l'extérieur se développe en faisant éclore la pensée qui a donné une nouvelle forme à l'environnement de travail, à la maison, aux grands espaces de passage. Deux principes fondamentaux : une linéarité et une légèreté maximales pour assurer des moments authentiques de détente, de bien-être et de rencontre même dans la verdure et au bord de l'eau. Comme la nature des bois, le monde extérieur de Lapalma a pris racine et est luxuriant et frais. Tout part de la table ADD T. Les chaises SEELA et ARIA, les tables basses JEY et YO et les poufs KIPU fleurissent tout autour- On se promène déjà dans un jardin merveilleux.

lapalma / Outdoor

Antes de cualquier idea, de cualquier gesto, de cualquier diseño, Lapalma ama recordar su respeto profundo por el medio ambiente. Y no solo porque la naturaleza y su magnífica efervescencia de formas, materias y colores inspiren desde siempre los grandes intérpretes del estilo Lapalma, sino porque la sensibilidad misma de la empresa ha favorecido procesos virtuosos, ecológicos, sostenibles. Son los materiales completamente reciclables, son las fuentes de energía autónomas, son los paneles fotovoltaicos que cubren toda la necesidad productiva. La colección de exterior se desarrolla llevando al extremo el pensamiento que ha dado una forma nueva a los ambientes del trabajo, de la casa, de los grandes espacios de paseo. Dos principios fundamentales, la máxima linealidad y la máxima ligereza para garantizar momentos de relax auténticos, de bienestar, para encontrarse con el verde y cerca del agua. Como la naturaleza de los bosques, el mundo exterior de Lapalma ha enraizado y crece lozano y frondoso. El inicio es la mesa ADD T. Alrededor, florecen las sillas SEELA y ARIA, las mesitas JEY y YO, y los pufs KIPU. Parece de estar caminando por el jardín de las maravillas.



È nata in una terra, l'Italia, che ama la cucina e della cucina ha fatto una tradizione e un momento d'incontro prezioso. Anche in questo Lapalma è profondamente italiana e il suo dialogo con il mondo della ristorazione è stato spontaneo, naturale, perché in comune ci sono parole come semplicità, leggerezza, comfort. Che poi vuol dire piacere di stare insieme, intorno a un tavolo, a casa, nella mensa di una grande azienda, tra le luci di un ristorante stellato, al bancone di un bar nel centro di una metropoli. Per ognuno di questi luoghi, qualunque sia il menù, classico o innovativo, o magari solo per un caffè, Lapalma ha creato una collezione di prodotti modulari e sistemici, conviviali fra loro. L'esordio di un successo internazionale è lo sgabello LEM. E dalla seduta alta, magari appoggiati a una consolle come BRUNCH, ci si ritrova sulla sedia MIUNN in assoluto relax, o su una poltroncina PASS, e intorno a un tavolo FORK, APTA o FRAME si inizia a chiacchierate, a raccontare dell'ultimo viaggio e dei progetti futuri. Si sente l'amicizia. Si sente che la bellezza del design è uno dei sapori della vita, irrinunciabile.



It was born in a land, Italy, which loves its cuisine and has made it a tradition and a precious moment for encounters. Lapalma is also intensely Italian in this area and its connection with the catering world has been spontaneous and natural, as it shares the same concepts of simplicity, lightness and comfort. This also means the pleasure of gathering around a dining table, at home, in the canteen of a large company, under the lights of a Michelin-starred restaurant or at a bar counter in the centre of a metropolis.

For each one of these places, whatever the menu, classic or innovative, or even just for a coffee, Lapalma has created a collection of modular systemic products, which easily share spaces. The LEM stool achieved international success at its debut. And from a high seat, perhaps resting against a console table such as BRUNCH, you can find the MIUNN chair for total relaxation, or the PASS armchair, whereas around a FORK, APTA or FRAME table, you can begin to chat and describe your latest trip and future projects. You feel friendship. You feel that beautiful design is one of the essential tastes of life.



Lapalma entstand in Italien, einem Land, das die Küche liebt und aus dem Essen eine Tradition und einen kostbaren Moment des Zusammentreffens gemacht hat. Auch darin ist Lapalma ganz italienisch und so kam der Austausch mit der Welt des Gastgewerbes ganz spontan und natürlich zustande, da beiden Begriffe wie Einfachheit, Leichtigkeit und Komfort vertraut sind. Was im Grunde nichts anderes bedeutet, als zusammen an einem Tisch zu sitzen, gleich ob zu Hause, in der Kantine eines Großunternehmens, inmitten des Lichts eines Sternerestaurants oder an der Theke einer Bar im Zentrum einer Großstadt. Für alle diese Orte mit ihren unterschiedlichen Speisekarten und Einrichtungen, von klassisch bis innovativ, die man vielleicht auch nur auf einen Kaffee besucht, hat Lapalma eine Kollektion modularer und in Systeme unterteilter Produkte geschaffen, die sich miteinander kombinieren lassen. Der Beginn eines internationalen Erfolgs ist der Hocker LEM. Und von der hohen Sitzfläche aus, vielleicht auf eine Konsole wie BRUNCH gestützt, findet man sich absolut entspannt auf dem Stuhl MIUNN oder in einem Armstuhl PASS wieder und beginnt um einen Tisch FORK, APTA oder FRAME herum zu plaudern und von der letzten Reise und den kommenden Projekten zu erzählen. Die Freundschaft ist zu spüren. Es ist zu spüren, dass die Schönheit des Designs unverzichtbar zum Geschmack des Lebens gehört.



Cette expérience est née dans un pays, l'Italie, qui aime cuisiner et a fait de la cuisine une tradition et un moment précieux de rencontre. Lapalma est aussi profondément italienne et son dialogue avec le monde de la restauration a été spontané, naturel, car ils ont en commun des mots comme simplicité, légèreté, confort. Cela signifie le plaisir d'être ensemble, autour d'une table, à la maison, dans la cantine d'une grande entreprise, dans les lumières d'un restaurant étoilé, au comptoir d'un bar dans le centre d'une métropole. Lapalma a créé une collection de produits modulaires et systémiques, conviviaux entre eux, pour chacun de ces lieux, quel que soit le menu, classique ou innovant, ou peut-être même juste pour un café. Le début du succès international est incarné par le tabouret LEM. On passe d'une assise haute accoudés à une console comme BRUNCH, et on se retrouve sur la chaise MIUNN, en position de détente absolue, ou sur un fauteuil PASS. On discute, on raconte le dernier voyage et les projets futurs autour d'une table FORK, APTA ou FRAME. On ressent l'amitié. On ressent que la beauté du design est l'un des plaisirs de la vie : indispensable.



Ha nacido en una tierra, Italia, que ama la cocina y la ha convertido en una tradición y en un momento de encuentro precioso. También en esto Lapalma es profundamente italiana y su diálogo con el mundo de la restauración ha sido espontáneo, natural, ya que tienen en común palabras como sencillez, ligereza, comodidad. Que habla del placer de estar juntos, alrededor de una mesa, en casa, en el comedor de una gran empresa, entre las luces de un restaurante con estrellas, en la barra de un bar en el centro de una gran ciudad. Para cada uno de estos lugares, sea cual sea el menú, clásico o innovador, o quizás solo para tomar un café, Lapalma ha creado una colección de productos modulares y sistémicos, que conviven unos con otros. La introducción de un éxito internacional es el taburete LEM. Con una silla alta, quizás apoyados en una consola como BRUNCH, nos encontramos en la silla MIUNN completamente relajados, o en un sillón PASS, y alrededor de una mesa FORK, APTA o FRAME se comienza a hablar, a contar el último viaje y los proyectos futuros. Se nota la amistad. Se nota que la belleza del diseño es uno de los sabores de la vida, irrenunciable.



La casa Lapalma non è solo un tema, è una scelta di stile. Lapalma è anzitutto una famiglia, una famiglia italiana, e come tale ha iniziato a immaginare il suo futuro intorno a un tavolo in cucina, o seduta su un divano in salotto. Relax, intimità, le parole scorrono, il dialogo unisce, il progetto prende vita e diventa più grande di giorno in giorno. E pensando al benessere che infonde la casa e le sue abitudini, Lapalma ha creato negli anni una collezione di arredi che parlano di scioltezza ed eleganza, e nell'estrema discrezione delle linee, e nel comfort e nella bellezza dei materiali trasmettono il piacere di stare insieme e di ritrovarsi serenamente, ovunque ci si trovi.

La casa Lapalma è contemporanea, calda, armoniosa. È una casa dove rilassarsi su un divano ADD SOFT e riunirsi intorno a un tavolo ADD o FORK, seduti comodamente su una sedia PASS, una SEELA, o uno sgabello LEM. Ed è una casa dove ritrovarsi dopo cena sulla poltrona AUKI e appoggiare un libro, un iPad, un drink sui tavolini YO e JEY. Notte di stelle e la mattina dopo ci si sente così felici.

lapalma / Home

The Lapalma Home is not just a theme, it is a choice of style. First of all, Lapalma is a family, an Italian family, and as such began to imagine its future around a kitchen table, or seated on a sofa in the living room. Relaxation, familiarity, the words flow, the dialogue unites, the project comes to life and becomes bigger and bigger one day after the next. And in thinking about the wellbeing that infuses the home and its ways, over the years Lapalma has created a collection of furniture that expresses suppleness and elegance. These products, in the extreme discretion of their lines and in the comfort and beauty of their materials, convey the pleasure of being together and of peacefully being in our element, wherever we find ourselves. The Lapalma home is contemporary, warm, harmonious. It is a home where we can relax on an ADD SOFT sofa and get together around an ADD or FORK table, seated comfortably on a PASS chair, a SEELA, or a LEM stool. And it is a home where everyone can gather together after dinner seated on the AUKI armchair and resting a book, an iPad or a drink on the YO and JEY side tables. After a starlit night we feel so happy the next morning.

lapalma / Home

Das Haus Lapalma ist nicht nur ein Thema, es ist eine Stilwahl. Lapalma ist vor allem eine Familie, eine italienische Familie, und als solche hat sie rund um einen Tisch in der Küche oder auf einem Sofa im Wohnzimmer sitzend begonnen, sich ihre Zukunft vorzustellen. Entspannung, Intimität, ein Wort gibt das andere, der Dialog vereint, das Projekt erwacht zum Leben und wird von Tag zu Tag größer. Und im Gedanken an das Wohlbefinden, welches das Haus und seine Gewohnheiten einflößt, hat Lapalma über die Jahre eine Sammlung von Möbeln zusammen getragen, die Lockerheit und Eleganz ausstrahlt und in der extremen Diskretion der Linien, in der Bequemlichkeit und in der Schönheit der Materialien das Behagen vermittelt, zusammen zu sein und einander unbeschwert wieder zu treffen, wo immer man sich befindet. Das Haus Lapalma ist modern, warm und harmonisch. Ein Haus, wo man sich auf einem ADD SOFT-Sofa entspannen und sich rund um einen ADD- oder FORK-Tisch versammeln kann, wo man bequem auf einem PASS- oder einem SEELA-Sessel, oder auf einem LEM-Hocker sitzt. Und es ist ein Haus, wo man sich nach dem Abendessen auf dem Lehnstuhl AUKI wieder findet und in einem Buch schmökert, oder ein iPad hält bei einem Getränk auf den Tischchen YO und JEY. Eine Sternennacht, und am Morgen danach fühlt man sich so glücklich.

lapalma / Home

La maison Lapalma n'est pas qu'un thème, c'est un choix de style. Lapalma est avant tout une famille, une famille italienne. C'est en tant que telle qu'elle a commencé à imaginer son avenir autour d'une table dans la cuisine, ou assis sur un canapé dans le salon. Relax, intimité, les mots sortent, le dialogue unit, le projet prend vie et prend de l'ampleur au fil des jours. C'est en pensant au bien-être que procurent la maison et ses habitudes que Lapalma a créé au fil des ans une collection de meubles qui parlent de fluidité et d'élégance. Ces meubles, dans l'extrême discrétion des lignes, dans le confort et la beauté des matériaux, véhiculent le plaisir d'être ensemble et de se retrouver en paix, partout où l'on se trouve. La maison Lapalma est contemporaine, chaleureuse et harmonieuse. C'est une maison où se détendre sur un canapé ADD SOFT et se rassembler autour d'une table ADD ou FORK, confortablement assis sur une chaise PASS, une SEELA ou un tabouret LEM. Et c'est une maison où se retrouver après le dîner sur le fauteuil AUKI et poser un livre, un iPad, une boisson sur les tables basses YO et JEY. Une nuit étoilée et le lendemain matin on se sent si heureux.

lapalma / Home

La casa Lapalma no es solo un tema, es una elección de estilo. Lapalma es en primer lugar una familia, una familia italiana y como tal ha comenzado a imaginar su futuro alrededor de una mesa en la cocina, o sentada en un sofá en el salón. Relax, intimidad, las palabras fluyen, el diálogo une, el proyecto toma vida y se hace más grande cada día. Y pensando en el bienestar que transmite la casa y sus hábitos, Lapalma ha creado a lo largo de los años una colección de decoraciones que hablan de soltura y elegancia, y en la extrema discreción de las líneas, y en la comodidad y en la belleza de los materiales transmiten el placer de estar juntos y reencontrarse con serenidad, dondequiera que se halle. La casa Lapalma es contemporánea, cálida, armoniosa. Es una casa donde relajarse en un sofá ADD SOFT y reunirse alrededor de una mesa ADD o FORK, sentados cómodamente en una silla PASS, una SEELA, o un taburete LEM. Y es una casa donde reencontrarse después de la cena en el sillón AUKI y apoyar un libro, un iPad, una bebida en las mesitas YO y JEY. Noche de estrellas, y a la mañana siguiente se siente una verdadera felicidad.



ADD	43	LAB	187
ADD T	53	LEM	191
ADD S	61	LINK	197
ADD SOFT	69	MAK	201
ADD SYSTEM	77	MIUNN	205
ACCA	91	OLO	211
ALBERO	101	OORT	215
AP	105	PANCO	219
APTA	109	PASS	223
ARCO	115	PLUS	229
ARIA	119	RONDÒ	237
AUKI	123	RYO	241
BRIO	129	SCREEN	245
BRUNCH	135	SEELA	251
CONTINUUM	141	SELTZ	259
CUBA+CUBO	145	STIL	263
CUT	149	THIN	267
FEDRA	155	TOÈ	271
FORK	159	UENO	275
FRAME	165	UNO	279
GIRO	169	WIL	285
JEY	173	YO	289
KAI	177	ZA SYSTEM	293
KIPU	181		



Tre lettere e l'immaginazione prende forma. Compone. Scompone. Cambia. Si diverte. È il sistema di sedute ADD, che risponde con eleganza ai tempi nuovi del lavoro e dello stare insieme. Ed è un successo premiato a livello internazionale. Confortevole, versatile, la seduta base è la prima sillaba di un discorso che parla a mondi diversi. Due moduli e nasce un divano. Una linea, e gli schienali interni ed esterni uniscono e separano piccole comunità, coinvolgendo nella composizione tavolini e accessori per tablet e notebook. Nell'infinito gioco combinatorio, il cerchio racchiude gli estremi dell'incontro.

Three letters and creativity takes shape. It arranges, detaches, changes and has fun. It is the ADD seating system, which elegantly meets the needs of contemporary work environments and space sharing. It is also an international award-winning success. Comfortable and versatile, the basic seating represents the first syllable of a language that speaks to different worlds. Two furniture elements can create a sofa. In a line, internal and external backrests join and separate tiny communities, with small tables and accessories for tablets and notebooks included in the composition. Countless combinations, a circle that encompasses the extremities of a meeting.

Drei Buchstaben und die Fantasie nimmt Gestalt an. Setzt zusammen. Trennt. Ändert. Hat Spaß. Es ist das Sitzmöbelsystem ADD, das eine elegante Antwort auf das neue Tempo des Arbeitens und des Zusammenseins bietet. Und ein Erfolg, der international ausgezeichnet wurde. Bequem und vielseitig ist das Basissitzelement wie die erste Silbe einer Ansprache, die sich an verschiedene Welten richtet. Zwei Module und es entsteht ein Sofa. Eine Linie, und die Rückenlehnen innen und außen verbinden und trennen kleine Gemeinschaften und beziehen in die Zusammenstellung kleine Tische und Zubehör für Tablets und Notebooks mit ein. In dem unendlichen Spiel des Kombinierens schließt der Kreis all das ein, was ein Zusammentreffen ausmacht.

Trois lettres et l'imagination prend forme. Il compose. Il décompose. Il modifie. Il s'amuse. Le système de sièges ADD répond avec élégance aux nouveaux horaires de travail et de convivialité. C'est un succès primé à l'échelle internationale. Confortable, polyvalent, l'assise de base est la première syllabe d'un discours qui parle à des mondes différents. Deux modules sont ajoutés et voilà un canapé. Une ligne se présente et les dossiers internes et externes relient et séparent les petites communautés, en impliquant des tables basses et des accessoires pour tablettes et notebooks dans la composition. Dans le jeu infini des combinaisons, le cercle renferme les conditions pour une rencontre.

Tres letras y la imaginación toma forma. Compone. Descompone. Cambia. Se divierte. Es el sistema de asientos ADD, que satisface con elegancia los tiempos nuevos en el trabajo y en las formas de convivir. Es un éxito premiado a nivel internacional. Cómodo, versátil, el asiento base es la primera sílaba de un discurso que habla a mundos diferentes. Dos módulos y nace un sofá. Una línea, y los respaldos internos y externos unen y separan pequeñas comunidades, implicando en la composición mesas y accesorios para tabletas y notebook. En el infinito juego de combinaciones, el círculo une los extremos del encuentro.



add T_shape + charging tray unit **add coffee table**

add V_shape out **auki lounge chair** **auki coffee table** **add V_shape in**





add big lounge brio coffee table



add U_shape add S_shape add bench add square bench





add round out + tablet supports + high turnable tables

brio coffee table kipu pouf

add round out + tablet supports + high turnable tables





Scrivere, leggere, e quando la comunità si amplia lavorare e incontrarsi. Minimale come un verbo all'infinito, il tavolo ADD T risponde alle esigenze di ogni ambiente. Di segno leggero e di estremo carattere, il tavolo splende di vita propria e con agilità completa il sistema di sedute ADD. Grazie alle gambe in fusione di alluminio che formano l'angolo nella soluzione singola o proseguono congiungendo i telai, le composizioni si moltiplicano. Nascosti e ancorati sotto il profilo, scorrono i cavi. Sul piano, prese e alimentatori. Nell'aria, la serenità di una giornata dove tutto è facile.

Writing, reading, and when the community is enlarged, working and meeting. Minimalist like an infinite verb, the ADD T table meets the requirements of any environment. With its lightness and great character, the table sparkles with life and the complete adaptability of the ADD seating system. Thanks to its die-cast aluminium legs, which create a single corner solution or extend with the addition of frames, multiple compositions can be created. Cables run, concealed and fixed under the profile. Sockets and power adaptors are inserted in the tabletop. For a calm day, where everything is user-friendly.

Schreiben, lesen und wenn die Gemeinschaft größer wird, arbeiten und zusammentreffen. Minimalistisch wie ein Infinitiv, entspricht der Tisch ADD T den Anforderungen jeder Umgebung. Mit seinem leichten Design und seinem extrem ausgeprägten Charakter erstrahlt der Tisch von allein und rundet das Sitzmöbelsystem ADD geschickt ab. Dank der Beine aus Aluminiumguss, die in der Einzelausführung den Winkel bilden oder mehrere Rahmen verbinden, sind zahlreiche Zusammenstellungen möglich. Die Kabel verlaufen verborgen und unter dem Profil verankert. Auf der Fläche gibt es Steckdosen und Netzteile. In der Luft liegt die Unbeschwertheit eines Tages, an dem alles mit Leichtigkeit erledigt wird.

Écrire, lire, et quand la communauté s'agrandit, travailler et se rencontrer. La table ADD T, minimaliste, répond aux besoins de tous les contextes. Avec sa légèreté et son caractère extrême, la table brille de sa propre vie et complète avec habileté le système d'assises ADD. Les compositions se multiplient grâce aux pieds en aluminium moulé qui forment un angle dans la solution individuelle ou qui se poursuivent pour unir les cadres. Cachés et ancrés sous le profilé, ils font passer les câbles. Les prises et les blocs d'alimentation sont au sol. La sérénité d'une journée où tout est facile plane dans l'air.

Escribir, leer, y cuando la comunidad se amplía trabajar y encontrarse. Minimalista como un verbo en infinito, la mesa ADD T satisface las necesidades de cualquier ambiente. Con un rasgo ligero y un carácter extremo, la mesa destaca con vida propia y con agilidad completa el sistema de asientos ADD. Gracias a las patas de fusión de aluminio que forman el ángulo en la solución individual o siguen uniendo los bastidores, las composiciones se multiplican. Ocultos y sujetos debajo del perfil, se deslizan los cables. En la superficie, tomas y alimentadores. En el aire, la serenidad de una jornada en la que todo es fácil.





add coffee table **auki** lounge chair **auki** coffee table **kipu** pouf

add t square **cut** chair





Documenti, libri, oggetti. Memorie e sguardi al futuro. Ogni tempo della progettazione trova il suo spazio negli elementi contenitori nel sistema ADD. In linea con la libertà inventiva delle sedute, i moduli in metallo si compongono con versatilità, unendosi a tavoli e formando a loro volta postazioni di lavoro. Bifrontali, con aperture a giorno o chiusi con cassetti e ante, i mobili arredano agilmente il centro stanza e le pareti. Stessa scioltezza nelle finiture e nei colori che esaltano il rigore monocromatico o giocano a contrasto con le tonalità delle sedute e dei cuscini.

Documents, books and objects. Memories and visions of the future. Any period of design can find a space in the ADD system storage units. In line with the inventive creativity of seating, metal units can be arranged in a versatile way, combined with tables, thus creating work stations. Double-sided, open or closed with drawers and doors, these furniture units easily furnish the centre of a room and its walls. The same flexibility can be found with finishes and colours that enhance monochrome rigour or add contrasting effects with the different shades of seating and cushions.

Dokumente, Bücher, Gegenstände. Erinnerungen und Blicke in die Zukunft. Jeder Moment der Planung findet in den Behälterelementen des Systems ADD seinen Platz. Im Einklang mit der Freiheit des Erfindungsgeistes, der diese Sitzmöbel hervorgebracht hat, können die Module aus Metall auf vielfältige Weise zusammengestellt werden und in Verbindung mit Tischen ihrerseits zu Arbeitsplätzen werden. Mit zwei verschiedenen Fronten, entweder offen oder geschlossen mit Schubladen oder Türen, sorgen die Möbel im Handumdrehen für die Einrichtung von Raummitte und Wänden. Dieselbe Ungezwungenheit findet sich in den Finishes und den Farben wieder, die die einfarbige Strenge zur Geltung bringen oder spielerisch mit den Farbtönen von Sitzmöglichkeiten und Kissen kontrastieren.

Documents, livres, objets. Souvenirs et regards tournés vers l'avenir. Chaque étape de la conception trouve sa place dans les éléments de rangement du système ADD. En accord avec la liberté d'invention des assises, les modules métalliques sont composés avec polyvalence, en joignant les tables et en formant à leur tour les postes de travail. À double face, ouverts ou fermés par des tiroirs et des portes, les meubles habillent facilement le centre de la pièce et les murs. Même fluidité dans les finitions et les couleurs qui rehaussent la rigueur monochrome ou contrastent avec les nuances des sièges et des coussins.

Documentos, libros, objetos. Memorias y miradas al futuro. Cada momento del diseño encuentra su espacio en los elementos contenedores en el sistema ADD. En línea con la libertad de invención de las reuniones, los módulos de metal se componen con versatilidad uniéndose a mesas y formando a su vez ubicaciones de trabajo. De ambos lados, con aperturas o cerrados con cajones o puertas, los muebles decoran rápidamente el centro de la habitación y las paredes. La misma ligereza en los acabados y en los colores que exaltan el rigor monocromático o juegan en contraste con los tonos de los asientos y de los cojines.





add s storage fork table arco chair

add s storage add t table







ADD SOFT

Francesco Rota | 2018

Morbidezza, si può. E si può immaginare un ufficio che accolga una seduta ampia e generosa. Altri tempi di incontro, o semplicemente più tempo, come a casa. Nel segno del relax, il sistema di sedute ADD SOFT aggiunge profondità e si apre alla più felice ars combinatoria. Nelle dimensioni avvolgenti, la gamba del telaio si riduce in altezza per dare spazio al comfort dei cuscini. Completano la funzionalità del divano i piani di appoggio con prese elettriche. Ed è un peccato doversi alzare.

Softness is possible. And you can imagine an office that accommodates wide and spacious seating. Time for meetings or simply more time, as at home. In the name of relaxation, the ADD SOFT seating system adds depth and opens up to the most successful art of combinations. With its embracing dimensions, the legs of the frame are reduced in height to make space for comfortable cushions. The tabletops with electric sockets complement the functionality of the sofa. And it is a pity to get up from it.

Weichheit ist möglich. Denn man kann sich durchaus ein Büro vorstellen, das mit einer breiten und großzügigen Sitzgelegenheit ausgestattet ist. Für andere Zeiten des Zusammentreffens oder einfach mehr Zeit, so wie zu Hause. Im Zeichen der Entspannung zeichnet sich das Sitzmöbelsystem ADD SOFT durch Tiefe aus und ist offen für die glücklichste ars combinatoria. Durch seine bequemen Auslegung wird das Bein des Rahmens in der Höhe reduziert, um dem Komfort der Kissen Raum zu bieten. Die Ablageflächen mit Steckdosen vervollkommen die Zweckmäßigkeit des Sofas. Es ist einfach zu schade, wieder aufstehen zu müssen.

Oui à la douceur. On peut imaginer un bureau qui s'adapte à une assise grande et généreuse. Pour d'autres moments de rencontre, ou simplement plus de temps, comme à la maison. Au nom de la détente, le système d'assises ADD SOFT ajoute de la profondeur et s'ouvre aux arts combinatoires (ars combinatoria) les plus heureux. Dans les grandes dimensions, le piètement du cadre est réduit en hauteur pour donner de l'espace au confort des coussins. Le canapé est complété par des surfaces d'appui avec prises électriques. Quel dommage de devoir se lever.

Suavidad, se puede. Y se puede imaginar una oficina que acoja un asiento amplio y generoso. Otros momentos de encuentro, o simplemente más tiempo, como en casa. Marcado por el relax, el sistema de asientos ADD SOFT añade profundidad y se abre a la más feliz ars combinatoria. En las dimensiones envolventes, la pata de la estructura reduce su altura para dar espacio a la comodidad de los cojines. Completan la funcionalidad del sofá las superficies de apoyo con tomas eléctricas. Es una lástima tener que levantarse.





add soft three seater low — open yo side table

add soft three seater low — open





add soft L_shape auki coffee table add soft coffee table add soft pouf yo side table



add soft vis-à-vis yo side table kipu pouf

add soft vis-à-vis _2 jey side table



ADD SYSTEM

Francesco Rota | 2016

Per creare una grande famiglia non basta moltiplicare le presenze. Bisogna avere un'idea che renda fluido l'ingresso di ogni elemento. ADD SYSTEM segue questo principio e unisce in un'unica filosofia di arredo le collezioni modulari di ADD, ADD T e ADD S. Coerenti e versatili, i diversi elementi si completano a vicenda e rispondono con grande talento alle esigenze di un ufficio moderno. E nella varietà dei materiali, dei colori e delle dimensioni, ADD SYSTEM raggiunge un traguardo assolutamente italiano: personalizzare la produzione industriale.

To create a large collection, adding further elements is not enough. A concept is required that smoothly introduces each element. ADD SYSTEM follows this concept, combining ADD, ADD T and ADD S modular collections in a single furnishing philosophy. Consistent and versatile, the various elements complement each other, competently meeting the needs of a modern office. Also with its variety of materials, colours and dimensions, ADD SYSTEM achieves an entirely Italian goal: to customise industrial production.

Um eine große Familie zu schaffen braucht es mehr als noch mehr Elemente. Es bedarf einer Idee, die die Einführung jedes Elements fließend macht. ADD SYSTEM folgt diesem Grundsatz und vereint in einer einzigartigen Einrichtungsphilosophie die modularen Kollektionen ADD, ADD T und ADD S. Konsequenz und vielseitig ergänzen sich die verschiedenen Elemente gegenseitig und werden mit großem Talent den Anforderungen eines modernen Büros gerecht. Und mit der Vielfalt der Materialien, Farben und Größen erreicht ADD SYSTEM ein absolut italienisches Ziel: die persönliche Gestaltung der industriellen Produktion.

Pour créer une grande famille, il ne suffit pas de multiplier le nombre de personnes présentes. Il faut avoir une idée qui facilite l'entrée de chaque élément. ADD SYSTEM suit ce principe et conjugue les collections modulaires ADD, ADD T et ADD S en une seule philosophie d'ameublement. Cohérents et polyvalents, les différents éléments se complètent et répondent avec talent aux besoins d'un bureau moderne. Et dans la variété des matériaux, des couleurs et des dimensions, ADD SYSTEM atteint un objectif absolument italien : personnaliser la production industrielle.

Para crear una gran familia no basta con multiplicar las presencias. Es necesario tener una idea que permita la fluidez en la entrada de cualquier elemento. ADD SYSTEM sigue este principio y une en una única filosofía de decoración las colecciones modulares de ADD, ADD T y ADD S. Coherentes y versátiles, los diferentes elementos se completan unos a otros y responden con gran talento a las necesidades de una oficina moderna. Es en la variedad de los materiales, de los colores y de las dimensiones, ADD SYSTEM alcanza una meta completamente italiana: personalizar la producción industrial.







add system asymmetrical workstation — square **pass** office chair **pass** lounge chair



add system asymmetrical workstation — square **pass** lounge chair **seela** chair **uno** office chair







add system complex office — small **lab** stool **olo** chair **jei** side table **auki** coffee table **add s** storage **uno** office chair

add system complex office — small **uno** office chair **add s** storage



add system L_shape add s drawer



add system L_shape uno office chair lab stool add s drawer



Una lettera racconta la storia di Lapalma. Ed è la ACCA, che battezza questo tavolo e rovesciandosi diventa il suo sostegno. A renderla segno forte è la fusione in un unico pezzo, virtuosismo raggiunto in quarant'anni di esperienza e ricerca. Su questo "attacco" così importante poggiano piani a varie misure e altezze regolabili, nati per essere solisti o vivere in una continuità di moduli, adattati a ogni ambiente. Per rispondere alle esigenze del lavoro contemporaneo, il tavolo è dotato di punti rete, incassati nel piano, e ricarica wireless.

The history of Lapalma is revealed in a letter. The letter "H" lends its name to the ACCA table, which turns over to become its support. Its strong character comes from the fusion of a single piece, the expertise acquired throughout forty years of experience and research. Tabletops of various dimensions and adjustable heights, created as single elements or for use as a continuum of units that adapts to all contexts, rest on this highly important coupling element. The table is fitted with electric connection points, recessed in the top, and wireless charging points to meet the needs of a contemporary work environment.

Ein Buchstabe erzählt die Geschichte von Lapalma. Es ist das H (ACCA), das diesem Tisch seinen Namen gibt und umgekehrt zu seiner Stütze wird. In einem Stück gegossen, wird es zu einem starken Merkmal, Zeichen des in vierzig Jahren Erfahrung und Forschung erreichten Könnens. Auf diesem so bedeutendem "Ansatz" ruhen höhenverstellbar Flächen unterschiedlicher Größen, die gleichsam als Solisten oder Teil einer Reihe von Modulen gedacht sind und sich für jede Umgebung eignen. Um den Anforderungen des Arbeitens von heute entgegenzukommen, ist der Tisch mit in die Fläche integrierten Netzwerkanschlüssen und drahtloser Lademöglichkeit ausgestattet.

Une lettre raconte l'histoire de Lapalma. Et c'est le H (ACCA en italien), qui baptise cette table qui, en se renversant devient son propre support. Le moulage en une seule pièce est son point fort, une virtuosité acquise en quarante ans d'expérience et de recherche. Cette «attache» si importante accueille des plateaux de différentes tailles et hauteurs réglables, créés pour être seuls ou vivre dans une continuité de modules, adaptés à tous les contextes. Pour répondre aux besoins du travail contemporain, la table est équipée de points réseau encastrés dans le plateau et d'une recharge sans fil.

Una letra cuenta la historia de Lapalma. Es ACCA, H en italiano, cuyo nombre bautiza esta mesa y al girarse se convierte en su soporte. Lo que la hace fuerte es la fusión en una única pieza, virtuosismo alcanzado en cuarenta años de experiencia y búsqueda. Sobre esta «conexión» tan importante se apoyan superficies de varias medidas y alturas regulables, nacidas para ser solistas o vivir en una continuidad de módulos, adaptados a todos los ambientes. Para satisfacer las necesidades del trabajo contemporáneo, la mesa se ha dotado de puntos de red, encastrados en la superficie, y recarga wireless.





acca high symmetric giro stool



acca high symmetric giro stool



acca S_shape lab stool seela chair

acca high symmetric seela stool





ALBERO

Fabio Bortolani | 2004

La natura entra in punta di piedi e ricorda la bellezza delle sue forme. L'appendiabiti ALBERO distende i suoi rami a varie altezze e aggiunge in ogni ambiente, ufficio, casa, lounge e ristorante, la freschezza di un segno riconoscibile e intramontabile.

Nature steps in delicately and recalls the beauty of its shapes. The ALBERO coat stand extends its branches to different heights, adding a recognisable and unmistakable new touch to any context: the office, the home, a lounge or restaurant.

Die Natur kommt auf Zehenspitzen und ruft die Schönheit ihrer Formen ins Gedächtnis. Der Kleiderständer ALBERO breitet seine Zweige auf unterschiedlichen Höhen aus und verleiht jeder Umgebung, ob Büro, Zuhause, Lounge oder Restaurant, die Frische eines wiedererkennbaren und unvergänglichen Kennzeichens.

La nature entre sur la pointe des pieds et se souvient de la beauté de ses formes. Le portemanteau ALBERO prolonge ses branches à différentes hauteurs et ajoute à tout environnement, bureau, maison, lounge et restaurant, la fraîcheur d'un signe reconnaissable et intemporel.

La naturaleza entra de puntillas y recuerda la belleza de sus formas. El perchero ALBERO extiende sus ramas a varias alturas y añade en cada ambiente, oficina, casa, lounge y restaurante, la frescura de un signo reconocible e inigualable.



albero coat-hanger auki lounge chair auki coffee table plus classic oort cushion

albero coat-hanger pass chair





Rende omaggio alla tradizione dell'origami, questo sgabello che nasce dalla piegatura di un foglio di legno. E come le mani scoprono le forme infinite della carta e inventano animali, figure e stelle, così il profilo di AP sorprende in ogni sua angolatura. La seduta ha la forza di un segno grafico. La leggerezza è un volo di farfalle.

A tribute to the origami tradition, this stool has been created by folding a sheet of wood. And just as the hands discover the endless shapes offered by paper and invent animals, figures and stars, the AP profile surprises with each one of its angles. The chair has powerful graphic appeal. Its lightness is a flight of butterflies.

Dieser Hocker, der ausgehend von einem Blatt Holz entsteht, ist eine Hommage an die Tradition des Origami. So wie die Hände die unendlichen Formen des Papiers erspüren und Tiere, Figuren und Sterne formen, so erstaunt das Profil von AP aus jedem Blickwinkel. Die Sitzfläche hat die Form eines graphischen Elements. Die Leichtigkeit gleicht dem Flug der Schmetterlinge.

Ce tabouret, issu du pliage d'une feuille de bois, rend hommage à la tradition de l'origami. Et tout comme les mains découvrent les formes infinies du papier et inventent des animaux, des figures et des étoiles, le profil d'AP surprend sous tous les angles. L'assise a la force d'un signe graphique. La légèreté est un vol de papillons.

Rinde homenaje a la tradición de los origami, este taburete que nace del pliegue de una hoja de madera. Y al igual que las manos descubren las formas infinitas del papel e inventan animales, figuras y estrellas, de la misma manera el perfil de AP sorprende en cada uno de sus ángulos. La silla tiene la fuerza de un signo gráfico. La ligereza del vuelo de una mariposa.

ap stool



ap stool brio coffee table



Un gioco di contrasti, vissuto con grande equilibrio, lasciando dialogare la solidità delle basi e la leggerezza del piano, appena sollevato dalla struttura. È la cifra stilistica del tavolo APTA, omaggio alle proporzioni di un incontro perfetto, ideale per ogni ambiente, dall'ufficio alla casa.

A play of contrasts provides great balance, leaving the sturdy base units and the light top, raised slightly above the frame, to communicate. This is the stylistic hallmark of the APTA table, a tribute to the dimensions of a perfect combination, ideal in any context, from the office to the home.

Ein Spiel aus Kontrasten von großer Ausgewogenheit, das die Robustheit der Untergestelle und die Leichte der Fläche zur Geltung bringt, die etwas von der Struktur abgehoben ist. Dies ist der stilistische Kniff des Tisches APTA, eine Hommage an die Proportionen eines perfekten Zusammenspiels, ideal für jede Umgebung, vom Büro bis zur Wohnung.

Un jeu de contrastes, vécu avec beaucoup d'équilibre, en laissant dialoguer la solidité des bases et la légèreté du plateau tout juste soutenu par la structure. C'est le style caractéristique de la table APTA, un hommage aux proportions d'une rencontre parfaite, idéale pour tous les contextes, que ce soit le bureau ou la maison.

Un juego de contrastes, vivido con gran equilibrio, dejando hablar a la solidez de las bases y la ligereza de la superficie, simplemente elevada respecto a la estructura. Es el estilo de la mesa APTA, homenaje a las proporciones de un encuentro perfecto, ideal para todos los ambientes, desde la oficina a la casa.





apta table cut chair cut office chair

apta table cut chair cut office chair





Se gli oggetti avessero vita propria, potremmo dire ARCO è una sedia che "si abbraccia". Grazie a un sistema di viti nascosto, lo schienale in legno curvato si unisce con naturalezza al sedile di legno massello, e il disegno forma una linea continua che unisce magicamente ogni parte. Il sostegno è di notevole comfort e l'apertura permette una seduta rilassante e di estrema libertà. Anche in versione imbottita, la sedia ARCO "abbraccia" ogni ambiente, dall'ufficio alla casa, da un bar elegante e un ristorante di atmosfera contemporanea.

If objects had their own life, we could say that ARCO is a chair that "embraces". Thanks to its hidden screw system, the curved wood backrest is smoothly joined to the solid wood seat, with the design creating a continuous line that magically brings together each part. The support is exceptionally comfortable and the opening allows you to sit in a relaxing position in total freedom. Also in the upholstered version, the ARCO chair "embraces" any environment, from the office to the home, an elegant bar or a restaurant with a contemporary atmosphere.

Wenn Gegenstände ein Eigenleben hätten, so könnten wir sagen, dass ARCO ein Stuhl ist, den man "umarmt". Dank eines verborgenen Schraubensystems werden die Rückenlehne aus gewölbtem Holz und die Sitzfläche aus Massivholz wie selbstverständlich miteinander verbunden und das Design bildet eine durchgehende Linie, die auf magische Weise alle Teile zusammenhält. Die Stütze bietet beachtlichen Komfort und die Öffnung gestattet ein entspannendes und extrem freies Sitzgefühl. Auch in der gepolsterten Ausführung "umarmt" der Stuhl ARCO jede Umgebung, vom Büro bis zur Wohnung, gleich ob elegante Bar oder Restaurant mit trendiger Atmosphäre.

Si les objets avaient leur propre vie, on pourrait dire qu'ARCO est une chaise qui « s'embrasse ». Grâce à un système de vis cachées, le dossier en bois courbé rejoint naturellement l'assise en bois massif. Le design forme une ligne continue qui unit chaque pièce comme par magie. Le support est très confortable et l'ouverture offre une assise confortable et une liberté extrême. Dans sa version rembourrée, la chaise ARCO s'intègre dans tous les contextes : bureau, maison, bar élégant et restaurant à l'ambiance contemporaine.

Si los objetos tuviesen vida propia, podríamos decir que ARCO es una silla que « se abraza ». Gracias a un sistema de tornillos oculto, el respaldo de madera curvado se une de manera natural al asiento de madera maciza, y el diseño forma una línea continua que une mágicamente todas las partes. El soporte se caracteriza por una notable comodidad y la apertura permite un asiento relajante y de extrema libertad. También en versión acolchada, la silla ARCO « abraza » todos los ambientes, desde la oficina a la casa, de un bar elegante y un restaurante de atmósfera contemporánea.



arco chair add s storage

arco office chair add system L_shape add s drawer



Vive d'aria questa sedia che richiama la leggerezza dell'etere, non solo nel nome, ma nel disegno essenziale e nel peso minimo dei materiali. Ideale per esterni, perfetta in ogni ambiente naturale, questa sedia unisce la resistenza della struttura in acciaio inox alla perfetta adattabilità della cordatura che avvolge lo schienale e l'ampia seduta quadrata. Impilabile, anche in versione con braccioli e sgabello. Dove l'orizzonte è aperto, c'è ARIA.

This chair not only recalls the lightness of air in its name but also in its essential design and the reduced weight of its materials. Ideal for outdoor use and perfect in any natural environment, this chair combines a strong stainless steel frame with the optimum adaptability of the cord around the perimeter of the backrest and its large square seat. This chair, the version with armrests and the stool version are all stackable. Where horizons open up, you can find ARIA.

Dieser Stuhl, der nicht nur wegen des Namens, sondern auch wegen des essentiellen Designs und des geringen Gewichts der Materialien an die Leichte des Äthers denken lässt, scheint aus Luft zu bestehen. Ideal für Außenbereiche, perfekt in jeder natürlichen Umgebung, vereint dieser Stuhl die Strapazierfähigkeit der Struktur aus Edelstahl mit der perfekten Anpassungsfähigkeit der Verseilung, die die Rückenlehne und die breite quadratische Sitzfläche umgibt. Stapelbar und auch in der Version mit Armlehnen und als Hocker erhältlich. Wo der Horizont weit ist, da ist ARIA.

Cette chaise vit d'air, en rappelant la légèreté de l'éthéré, non seulement dans son nom (ARIA - air en italien), mais aussi dans son design sobre et dans le faible poids de ses matériaux. Idéale pour l'extérieur, parfaite dans n'importe quel environnement naturel, cette chaise allie la solidité de sa structure en acier inox à la parfaite adaptabilité des cordons qui entourent le dossier et à la grande assise carrée. Elle est empilable et existe également en version avec accoudoirs et tabouret. Là où l'horizon est infini, il y a ARIA.

Vive de aire esta silla que recuerda la ligereza del éter, no solo en el nombre, también en el diseño esencial y en el peso mínimo de los materiales. Ideal para exteriores, perfecta en cualquier ambiente natural, esta silla une la resistencia de la estructura de acero inoxidable a la perfecta adaptabilidad del encordado que envuelve el respaldo y el amplio asiento cuadrado. Apilable, también en la versión con brazos y taburete. Donde el horizonte es abierto, allí está ARIA.





aria chair add t table

aria chair





Ci sono momenti nella giornata che vanno oltre l'angolo retto e cercano la sinuosità di una linea avvolgente che asseconi il corpo, lo protegga, lo rilassi. Sono i momenti della poltroncina AUKI. Come in un guscio, la curvatura si apre delicatamente dando forma a un bracciolo appena accennato. Poggiatesta e sgabello completano l'assoluto comfort e trasformano la seduta in un'elegante chaise-longue. L'ampia scelta di basi, che sostengono a corredo due tipologie di tavolini, quadrato e rotondo, esalta la perfetta versatilità di questa poltrona.

There are moments during the day that go beyond a right angle and seek the sinuous embracing line that supports the body, protects and relaxes it. These are moments for the AUKI armchair. Like a shell, its curved shape gently opens up to create a subtle armrest. The headrest and stool complete its sheer comfort and transform the chair into an elegant chaise-longue. A wide choice of base supports, for the two different complementary small tables, square and round, enhance this perfectly versatile armchair.

Es gibt Momente des Tages, die über den rechten Winkel hinausgehen und den Schwung einer umschmeichelnden Linie suchen, die dem Körper nachgibt und ihn schützt und entspannt. Dies sind die Momente des Armstuhls AUKI. Wie in einer Schale öffnet sich die Wölbung sanft und verleiht einer kaum angedeuteten Armlehne ihre Form. Kopfstütze und Hocker vervollkommen den absoluten Komfort und verwandeln den Stuhl in eine elegante Chaiselongue. Die breite Auswahl an Untergestellen, die zwei Typen kleiner Tische, einem quadratischen und einem runden, als Stütze dient, hebt die perfekte Vielseitigkeit dieses Sessels hervor.

Il y a des moments de la journée qui vont au-delà de l'angle droit et recherchent la sinuosité d'une ligne enveloppante qui soutient le corps, le protège, le détend. Ce sont à ces moments là qu'intervient le fauteuil AUKI. Comme dans une coque, la courbure s'ouvre doucement pour donner forme à un accoudoir tout juste suggéré. L'appui-tête et le repose pieds complètent le confort absolu et transforment l'assise en une élégante chaise longue. Le large choix de bases, qui soutiennent deux types de tables basses, carrées et rondes, renforce la parfaite polyvalence de ce fauteuil.

Hay momentos del día que van más allá del ángulo recto y buscan la sinuosidad de una línea envolvente que siga el cuerpo, lo proteja, lo relaje. Son los momentos del sillón AUKI. Como en una cáscara, la curvatura se abre delicadamente dando forma a un brazo apenas esbozado. El reposacabezas y el taburete completan la comodidad absoluta y transforman la silla en una elegante chaise-longue. La amplia elección de bases, que soportan y acompañan dos tipos de mesas, cuadrada y redonda, exalta la perfecta versatilidad de este sillón.

auki lounge chair **auki coffee table** **kipu pouf**



auki lounge chair **auki coffee table**



auki lounge chair **screen** space divider



auki lounge chair **auki coffee table** **auki ottoman**





Brio, ovvero allegro, disponibile e versatile. Così questo tavolo, che asseconda con elegante funzionalità e leggerezza ogni esigenza di appoggio nella ristorazione, nell'ufficio e in ogni spazio comune. Un aiuto extra che prosegue la comodità di scrivanie e divani, e nella scelta delle diverse altezze, fisse e regolabili con fluidità, si distingue per la bellezza del disegno minimale.

Brio, namely playful, useful and versatile. With its elegant functionality and lightness, this table meets all needs as a top in restaurants, the office or any community space. This additional element is as practical as desks and sofas. With a choice of different fixed or easily adjustable heights, it stands out for its beautiful minimalist design.

Brio, bzw. heiter, allzeit bereit und vielseitig. Genau so ist dieser Tisch, der mit eleganter Zweckmäßigkeit und Leichtigkeit allen Ansprüchen an eine Ablage im Gastgewerbe, im Büro und in allen Gemeinschaftsräumen genügt. Eine zusätzliche Hilfe, die die Bequemlichkeit von Schreibtischen und Sofas unterbrechungslos fortsetzt und sich bei der Auswahl an verschiedenen festen oder stufenlos verstellbaren Höhen durch die Schönheit des minimalistischen Designs auszeichnet.

Brio, ou joyeuse, disponible et polyvalente. C'est la description de cette table, qui affronte avec élégance, fonctionnalité et légèreté tous les besoins de point d'appui dans la restauration, le bureau et dans n'importe quel espace commun. C'est une aide supplémentaire qui prolonge le confort des bureaux et des canapés. Elle se distingue par la beauté de son design minimaliste et par le choix des différentes hauteurs, fixes et réglables avec fluidité.

Brioso, o alegre, disponible y versátil. De la misma manera esta mesa, que satisface con elegante funcionalidad y ligereza todas las necesidades de apoyo en la restauración, en la oficina y en cualquier espacio común. Una ayuda extra que persigue la comodidad de escritorios y sofás, y en la elección de las diferentes alturas, fijas y regulables, con fluidez, se distingue por la belleza del diseño minimalista.

brio height adjustable table **seela** stool **screen** space divider



brio coffee table **pass** lounge chair



brio table pass lounge chair



brio high table mak stool



Due mondi, due "tempi" s'incontrano come vuole la tradizione del brunch. Da una parte il piano di legno che scende curvandosi a terra e cambia spessore con dolcezza, dall'altra il rigore dell'appoggio in metallo. Di grande originalità nel gioco delle asimmetrie, questo tavolo si compone liberamente, incrociando le altezze e aprendosi nelle direzioni di una stella.

Two worlds, two "moments" come together for the traditional brunch. On the one hand, a wood top that descends in a curve to the floor and gently changes thickness, and on the other, a rigorous metal base. With its highly original asymmetrical effect, this table can be freely arranged, with heights intersecting and opening up in the directions of a star.

Zwei Welten, zwei "Zeiten" treffen aufeinander. So will es die Tradition des Brunchs. Auf der einen Seite die Holzfläche, die gewölbt den Boden erreicht und sanft die Stärke ändert, auf der anderen die Strenge des Metallgestells. Große Originalität beweist das Spiel der Asymmetrien dieses Tisches, der sich frei zusammensetzen lässt, die Höhen überkreuzt und sich sternförmig öffnet.

Deux mondes, deux «temps» se rencontrent dans la tradition du brunch. D'une part, le plateau en bois qui descend en se courbant vers le sol et change d'épaisseur en douceur, d'autre part, la rigueur du support métallique. D'une grande originalité dans le jeu des asymétries, cette table se compose librement, en entrecroisant les hauteurs et s'ouvrant dans le dessin d'une étoile.

Dos mundos, dos «tiempos» que se unen como indica la tradición del brunch. Por una parte la superficie de madera que baja curvándose y cambia de espesor con dulzura, por otra el rigor del apoyo de metal. Con un juego de asimetrías muy original, esta mesa se compone libremente, cruzando las alturas y abriéndose en las direcciones de una estrella.





brunch table



brunch 180 double cubo stool

CONTINUUM

Fabio Bortolani | 2011

Non è mai cambiata dal 1899, anno della sua invenzione. Ma nessuno poteva immaginare che la graffetta, uno degli oggetti più comuni della vita d'ufficio, potesse incontrare la fantasia di Fabio Bortolani e trasformarsi in uno sgabello. A dettarne la bellissima forma è un nastro di metallo, che nel disegno essenziale ritma morbidamente e senza interruzione la seduta e il poggiatesta.

It has never changed since 1899, the year it was invented. But nobody could imagine that the paper clip, one of the most common objects in the office, could be combined with the creativity of Fabio Bortolani and transformed into a stool. Its beautiful shape comes from a metal band, which, with its essential design, softly and seamlessly shapes the seat and the footrest.

Seit ihrer Erfindung im Jahr 1899 hat sie sich nie verändert. Doch niemand hätte sich vorstellen können, dass die Heftklammer, einer der gängigsten Gegenstände des Büroalltags, die Fantasie von Fabio Bortolani beflügeln und sich in einen Hocker verwandeln würde. Seine wunderschöne Form wird von einem Metallband vorgegeben, das in dem essentiellen Design die Sitzfläche und die Fußstütze weich und ununterbrochen verschmelzen lässt.

Il n'a pas changé depuis 1899, l'année de son invention. Mais personne ne pouvait imaginer que le trombone, l'un des objets les plus courants dans la vie de bureau, puisse rencontrer l'imagination de Fabio Bortolani et devenir un tabouret. Un ruban en métal dicte sa belle forme et rythme en douceur et sans interruption l'assise et le repose-pieds avec son design sobre.

No ha cambiado nunca desde 1899, año de su invención. Pero nadie se podría imaginar que el clip, uno de los objetos más habituales en las oficinas, pudiese encontrarse con la fantasía de Fabio Bortolani y transformarse en un taburete. Lo que dicta la bellísima forma es una cinta de metal, que en el diseño esencial sigue el ritmo suave y sin interrupciones con el asiento y el reposapiés.





continuum stool



continuum stool add s storage



CUBA+CUBO

Enzo Berti | 1998



Una linea sottile e un quadrato si parlano. E dall'unione nasce un sistema di sedie e sgabelli di bellezza rigorosa e di straordinaria essenzialità, grazie alla seduta sagomata e alla curva sinuosa dello schienale.

The combination of a narrow line and a square has led to a rigorously attractive system of chairs and stools with extraordinary minimalism, thanks to a shaped seat and the sinuous curve of the backrest.

Eine schmale Linie und ein Quadrat sprechen miteinander. Aus dieser Verbindung entsteht ein aus Stühlen und Hockern bestehendes System, deren strenge Schönheit und außerordentliche Schlichtheit dem Sitzflächenprofil und der geschwungenen Wölbung der Rückenlehne geschuldet ist.

Une ligne fine et un carré se parlent. Et de cette union naît un système de chaises et de tabourets à la beauté rigoureuse et extraordinairement sobre, grâce à la forme de l'assise et à la courbe sinueuse du dossier.

Una línea fina y un cuadrado que hablan. Y de esta unión nace un sistema de sillas y taburetes de una belleza rigurosa y de una extraordinaria esencialidad, gracias al asiento perfilado y a la curva sinuosa del respaldo.



cubo stool brunch 180 double

cuba chair brio table





Bastano due elementi, agli opposti, la plastica e il tessuto. Basta farli incontrare, offrire al primo la forma esterna e al secondo la morbidezza dell'interno. O cambiare tutto e lasciare che sia il colore e il piacere tattile della trama ad avvolgere ogni parte. Basta aprirsi al gioco infinito delle combinazioni, e nasce CUT, la poltroncina che fa della versatilità il suo carattere. Un taglio netto a ogni rigidità.

Two elements are enough, at opposite ends, in plastic and fabric. Just bring them together, give the former an external shape and the latter a soft interior. Or you can change everything and leave the colour and tactile pleasure of the fabric weave to embrace every part. Just choose from the countless combinations available, and you have CUT, the armchair with a versatile character. There is no room for inflexibility.

Es genügen zwei gegensätzliche Elemente, Kunststoff und Gewebe. Man muss sie nur aufeinandertreffen lassen, dem ersten die äußere Form überlassen und dem zweiten die Weichheit im Inneren. Oder aber man ändert alles und lässt die Farbe und die angenehme Textur jeden Teil umschließen. Man muss sich nur dem unendlichen Spiel der Kombinationen öffnen und es entsteht CUT, der Armstuhl, der aus der Vielseitigkeit sein Markenzeichen macht. Mit allen strengen Regeln wird gebrochen.

Deux éléments sur les côtés opposés suffisent : le plastique et le tissu. Il suffit de les réunir, d'offrir au premier la forme extérieure et au second la douceur de l'intérieur. Ou bien tout changer et laisser que la couleur et le plaisir tactile de la trame enveloppent chaque partie. Il suffit de s'ouvrir au jeu infini des combinaisons et voici CUT : le fauteuil qui se distingue par sa polyvalence. Adieu rigidité.

Son suficientes dos elementos, en los opuestos, el plástico y los tejidos. Basta con que se encuentre, ofrecer al primero la forma extrema y al segundo la suavidad del interior. O cambiar todo y dejar que sea el color y el placer táctil de la trama el que envuelva todas las partes. Basta con abrirse al juego infinito de las combinaciones, y nace CUT, el sillón que hace de la versatilidad su carácter. Un corte rígido a cualquier rigidez.



cut chair

cut office chair add s storage



cut chair apta table



cut chair acca table





Felicitemente nordica per leggerezza ed essenzialità, FEDRA rende omaggio alla tradizione del modernismo danese. Accogliente nel disegno minimo dello schienale che prosegue con naturalezza nella seduta, questa sedia interpreta con scioltezza e garbo le esigenze di ogni ambiente, dalla ristorazione al piacere di ritrovarsi a casa.

Happily Nordic with its lightness and minimalism, FEDRA is a tribute to the Danish modernist tradition. With the minimalist embracing design of its backrest, a natural continuum with the seat, this chair gracefully and elegantly fulfils the needs of any environment, from restaurants to homes for enjoyable social gatherings.

FEDRA, dank seiner Leichtigkeit und Schlichtheit eine nordische Schönheit, ist eine Hommage an die Tradition des dänischen Modernismus. Durch die minimalistische Gestaltung der natürlich mit der Sitzfläche verschmelzenden Rückenlehne wirkt dieser Stuhl einladend und kommt den Ansprüchen aller Umgebungen ungezwungen und anmutig entgegen, im Restaurant und auch im trauten Heim.

Très nordique par sa légèreté et son style sobre, FEDRA rend hommage à la tradition du modernisme danois. Confortable dans le design minimaliste du dossier qui se prolonge naturellement dans l'assise, cette chaise interprète avec aisance et grâce les besoins de tous les contextes : en restauration ou à la maison.

Felizmente nórdica por su ligereza y esencialidad, FEDRA rinde homenaje a la tradición del modernismo danés. Acogedora en el diseño mínimo del respaldo que prosigue con su naturaleza en el asiento, esta silla interpreta con soltura y garbo las necesidades de todos los ambientes, desde la restauración al placer de reencontrarse en casa.

fedra chair fork table



fedra chair brio table

Nella cultura giapponese l'albero è il simbolo dell'uomo che vive in armonia con la natura. Radicato a terra e aperto ai doni del cielo. Anche il tavolo FORK si ispira a questo equilibrio superiore, e nella perfetta corrispondenza di idee celebra l'incontro tra la sapienza artigianale italiana e l'essenzialità del Sol Levante. Grazie alle gambe con innesto in alluminio e parti componibili in materiali diversi, FORK è un tavolo sistemico, disponibile in una ricca collezione di forme e altezze, ideali per l'ufficio e la casa. Succede quando si prende spunto dalla natura.

In Japanese culture, the tree represents man who lives in harmony with nature. Rooted in the ground and open to the gifts of the heavens. Also inspired by this superior balance, with its perfectly corresponding ideas, the FORK table pays homage to a combination of skilled Italian craftsmanship and Japanese minimalism. Thanks to its legs with an aluminium coupling and modular parts in various materials, the FORK table is part of a system, available in a vast range of shapes and heights, ideal for the office and the home. This is achieved when finding inspiration in nature.

In der japanischen Kultur stellt der Baum ein Symbol des Menschen dar, der im Einklang mit der Natur lebt. Im Boden verwurzelt und offen für die Gaben des Himmels. Auch der Tisch FORK lehnt sich an dieses erhabene Gleichgewicht an und feiert die Verschmelzung des italienischen handwerklichen Geschicks mit der Schlichtheit des Lands der aufgehenden Sonne in perfekter Syntonie. Dank der Beine mit Aluminiumverbindung und zusammensetzbarer Teile aus unterschiedlichen Materialien ist FORK ein in einer breiten Auswahl an Formen und Höhen erhältlicher Systemtisch, ideal im Büro und zu Hause. Das geschieht, wenn man sich die Natur zum Vorbild nimmt.

L'arbre est le symbole de l'homme qui vit en harmonie avec la nature dans la culture japonaise. Enraciné au sol et ouvert aux dons du ciel. La table FORK s'inspire également de cet équilibre supérieur et, dans une parfaite correspondance des idées, elle célèbre la rencontre entre le savoir artisanal italien et la sobriété du Soleil Levant. Grâce à son piètement avec greffe en aluminium et ses pièces modulaires en différents matériaux, FORK est une table systémique, disponible dans une riche collection de formes et de hauteurs, idéale pour le bureau et la maison. C'est ce qui arrive quand on s'inspire de la nature.

En la cultura japonesa el árbol es el símbolo del hombre que vive en armonía con la naturaleza. Enraizado en el suelo y abierto a los regalos del cielo. También la mesa FORK se inspira en este equilibrio superior, y en la perfecta correspondencia de ideas celebra el encuentro entre la sabiduría artesanal italiana y la esencialidad del Sol Naciente. Gracias a las patas con acople de aluminio y partes modulares de materiales diferentes, FORK es una mesa sistémica, disponible en una rica colección de formas y alturas, ideales para la oficina y la casa. Sucede a menudo cuando se inspira en la naturaleza.





fork table pass chair

fork table add s storage olo chair





fork high table seela stool

fork table seela chair



FRAME

Romano Marcato | 2007



L'essenzialità di una forma che incornicia ogni momento della giornata. Nel profilo semplice e virtuoso, quadrato o rettangolare, il tavolo FRAME "abita" con garbo e discrezione la casa e l'ufficio. Il telaio in alluminio infonde leggerezza. E il colore bianco, elegantissimo, accoglie infiniti gesti e pensieri.

A minimalist shape that defines every moment of the day. With its simple virtuous, square or rectangular profile, the FRAME table elegantly and discreetly finds a place in the home or the office. Its aluminium frame provides lightness, whereas its highly elegant white colour embraces countless gestures and thoughts.

Die Schlichtheit einer Form, die jedem Augenblick des Tages den richtigen Rahmen bietet. Durch sein einfaches und ansprechendes, entweder quadratisches oder rechteckiges Profil werden Zuhause und Büro mit FRAME mit Charme und Anmut eingerichtet. Der Aluminiumrahmen vermittelt Leichtigkeit. Und durch die überaus elegant wirkende weiße Farbe ist er offen für zahllose Gesten und Gedanken.

La sobriété d'une forme qui encadre chaque moment de la journée. Avec son profil simple et vertueux, carré ou rectangulaire, la table FRAME meuble avec grâce et discrétion la maison et le bureau. Le cadre en aluminium apporte de la légèreté. Et la couleur blanche, très élégante, accueille des gestes et des pensées infinis.

La esencialidad de una forma que enmarca cualquier momento de la jornada. En el perfil sencillo y virtuoso, cuadrado o rectangular, la mesa FRAME «vive» con garbo y discreción la casa y la oficina. El bastidor de aluminio infunde ligereza. Es el color blanco, elegantísimo, que acoge infinitos gestos y pensamientos.





Memoria di cinema e caffè americani, ma nello sguardo leggerezza italiana. La materia è un nastro di metallo, la forma è un cerchio delicatamente concavo che accoglie la seduta. E la libertà è una vite che regola l'altezza e la gioia dei movimenti.

Giro recalls the American movie house and coffee houses but it has the look of Italian lightness. Made of a metal band, its shape is a gently concave circle that accommodates the seat. And flexibility is in its screw, which adjusts its height and delightful movements.

Erinnerung an Kino und Kaffee aus Amerika, doch mit italienischer Leichtigkeit im Blick. Das Material besteht aus einem Metallstreifen, die Form ist ein leicht konkaver Kreis, der die Sitzfläche aufnimmt. Die Freiheit liegt in einer Schraube, die die Höhe verstellt und Freude an der Bewegung zulässt.

La mémoire du cinéma et du café américains, mais avec la légèreté italienne. Le matériau est un ruban métallique, la forme est un cercle légèrement concave qui accueille l'assise. Et la liberté se retrouve dans une vis qui règle la hauteur et le plaisir des mouvements.

Memoria de cine y café americanos, pero con una ligera mirada italiana. La materia es una cinta de metal, la forma es un círculo delicadamente cóncavo que acoge la silla. La libertad es un tornillo que regula la altura y la alegría de los movimientos.



giro stool





Stabile e in movimento. D'appoggio e "volante". JEY ha due vite, due personalità, due materiali, due altezze e due colori. È un tavolino-scultura, con base in marmo o cemento, e stelo di tubolare che fiorisce sul piano sagomato in varie forme geometriche e termina in una maniglia. E a quel punto è solo la mano che decide la sua storia. Accanto a una poltrona, a un divano, a un altro tavolo, a un altro JEY.

Stable and movable. It can be used as a top or a portable table. JEY has two lives, two personalities, two materials, two heights and two colours. It is a small table-sculpture, with a marble or cement base, and a tubular column that develops into a shaped top in various geometric shapes, ending with a handle. And at that point, only your hand decides its role. It can be matched with an armchair, a sofa, another table or another JEY.

Stabil und in Bewegung. Stütze und "losgelöst". JEY hat zwei Leben, zwei Persönlichkeiten, zwei Materialien, zwei Höhen und zwei Farben. Er ist eine Tischskulptur mit Marmor- oder Zementfuß und einem Rohr, das das Profil der Fläche in verschiedenen geometrischen Formen durchdringt und in einem Griff endet. Nun hängt es nur von der Hand ab, wie seine Geschichte weitergeht. Neben einem Sessel, einem Sofa, einem anderen Tisch, einem anderen JEY.

Stable et en mouvement. Elle sert d'appoint et est mobile. JEY a deux vies, deux personnalités, deux matériaux, deux hauteurs et deux couleurs. Il s'agit d'une table-sculpture, avec une base en marbre ou en ciment et une tige tubulaire qui s'épanouit sur le plateau aux différentes formes géométriques et se termine par une poignée. Et c'est seulement la main qui décide de son histoire. Elle est parfaite à côté d'un fauteuil, d'un canapé, d'une autre table, d'une autre JEY.

Estable y en movimiento. De apoyo y volante. JEY tiene dos vidas, dos personalidades, dos materiales, dos alturas y dos colores. Es una mesita escultura con base de mármol o cemento, y varilla de tubular que florece en una superficie perfilada con varias formas geométricas y termina en un manija. En ese momento es solo la mano la que decide su historia. Al lado de un sillón, de un sofá, de otra mesa, de otro JEY.

jev side table



jev side table plus pouf

KAI

Shin Azumi | 2006



In giapponese KAI significa conchiglia. E come una conchiglia che si apre e rivela il suo interno morbidissimo, così questo sgabello, regolabile in altezza, si adatta perfettamente al corpo e grazie alla piega nello schienale offre sostegno o comfort. Nell'essenzialità del disegno, una presenza versatile e di carattere.

In Japanese "KAI" means shell. And like a shell that opens and reveals its very soft interior, this height-adjustable stool perfectly adapts to the body. Thanks to a fold in the backrest, it provides support or comfort. With its minimalist design, it has a versatile and strong personality.

In der japanischen Sprache bedeutet KAI Muschel. Und wie eine Muschel, die sich öffnet und ihr weiches Inneres preisgibt, passt sich auch dieser höhenverstellbare Hocker perfekt an den Körper an und bietet dank der Biegung in der Rückenlehne Stütze und Komfort. In der Schlichtheit des Designs verbergen sich Vielseitigkeit und Charakter.

KAI signifie coquillage en japonais. Et comme un coquillage qui s'ouvre et révèle son intérieur tout doux, ce tabouret réglable en hauteur s'adapte parfaitement au corps. Il offre soutien ou confort grâce au pli du dossier. Son design sobre offre une présence polyvalente de caractère.

En japonés KAI significa concha. Y como una concha que se abre y revela su interior suavísimo, taburete de altura regulable, se adapta perfectamente al cuerpo y gracias al pliegue en el respaldo ofrece soporte y comodidad. El diseño esencial, con una presencia versátil y con carácter.

kai stool **panco** high table



kai stool **brunch** 180 double



Era un piacere dell'estate, raccogliere i sassi sulla spiaggia, tenerli in mano e accarezzarli sui bordi levigati dalle onde. E qualcuno finiva in tasca a ricordo di un incontro, di un giorno diverso. Anderssen & Voll sono tornati a questi momenti felici e hanno trasformato i sassi più belli in una meravigliosa collezione di pouf. Tutti diversi per altezza, colore, forma. Tutti versatili nelle combinazioni che li trasformano in un piano d'appoggio e in una seduta. Ed è come se ogni ufficio, lounge e ambiente di casa si affacciasse improvvisamente su una spiaggia del mare del Nord.

In summer, it was a pleasure to collect the pebbles on the beach, hold them in your hand and feel their edges smoothed by the waves. And some of them would end up in your pocket as a reminder of an encounter, a unique day. Anderssen & Voll have retraced these happy moments and transformed the most beautiful pebbles into a wonderful collection of poufs. All in different heights, colours and shapes. All in versatile combinations that transform a top into a seat. And it is as if every office, lounge and home environment suddenly overlooked a beach on the North Sea.

Im Sommer war es ein Vergnügen, am Strand Steine zu sammeln, sie in der Hand zu halten und die von den Wellen abgerundeten Formen zu spüren. Und manch einer blieb in der Tasche, zur Erinnerung an ein Treffen oder einen besonderen Tag. Anderssen & Voll sind zu diesen Glücksmomenten zurückgekehrt und haben die schönsten Steine in eine wunderbare Sitzkissensammlung verwandelt. Alle mit unterschiedlichen Höhen, Farben und Formen. Alle vielseitig in den Kombinationen, die sie in eine Ablage oder in eine Sitzfläche verwandeln. So als ob jedes Büro, jede Lounge und jede Wohnumgebung plötzlich am Nordseestrand liegen würde.

Ramasser les cailloux sur la plage, les tenir dans la main et caresser leurs bords lissés par les vagues était un plaisir d'été. Et certains finissaient dans la poche pour se souvenir d'une rencontre, d'un jour différent. Anderssen & Voll sont revenus à ces moments heureux et ont transformé les plus beaux galets en une magnifique collection de poufs. Tous différents en hauteur, couleur, forme. Tous polyvalents dans les combinaisons qui les transforment en un plan d'appui ou en un siège. Et c'est comme si chaque bureau, chaque salon et chaque pièce de la maison donnait soudain sur une plage de la mer du Nord.

Era un placer del verano, recoger las piedras en la playa, guardarlas en la mano y acariciarlas en los bordes pulidos de las olas. Y alguna acabada en el bolsillo como recuerdo de un encuentro, de un día diferente. Anderssen & Voll han vuelto a estos momentos felices y han transformado las piedras más bellas en una maravillosa colección de puf. Todos con una altura, color y forma diferente. Todos versátiles en las combinaciones que los transforman en una superficie de apoyo o en una silla. Es como si la oficina, el lounge o el ambiente de casa se abriese de manera imprevista a una playa del mar del Norte.



kipu pouf jey side table



kipu pouf jey side table



kipu pouf



kipu pouf oort cushion



Dinamico e puntuale come una giornata di lavoro contemporaneo. Dallo schienale e dall'altezza regolabili, lo sgabello LAB ha il "fisico" per adattarsi a ogni esigenza della vita in ufficio. Un classico dell'industrial design, attuale nel piacere del colore e nella modernità del profilo.

Dynamic and focused like a contemporary working day. With its backrest and height adjustment, the LAB stool has the "shape" to adapt to any needs in the office. A classic of industrial design, it features the latest colours and a modern profile.

Dynamisch und pünktlich wie an einem Tag im heutigen Arbeitsleben. Durch die Rückenlehne und seine Höhenverstellbarkeit ist der Hocker LAB wie dazu gemacht, sich allen Anforderungen des Bürolebens anzupassen. Ein Klassiker des Produktdesigns, farbenfroh aktuell und mit modernem Profil.

Dynamique et ponctuel comme une journée de travail contemporain. Avec son dossier et sa hauteur réglables, le tabouret LAB a le style pour s'adapter à tous les besoins de la vie de bureau. c'est un classique du design industriel, actuel dans le plaisir de la couleur et dans la modernité du profil.

Dinámico y puntual como una jornada de trabajo actual. Con un respaldo y una altura regulables, el taburete LAB tiene el «físico» para adaptarse a cualquier necesidad de la vida en la oficina. Un clásico del diseño industrial, actual en el placer del color y en la modernidad del perfil.



lab stool add system complex office — small





Nel 1969 l'uomo è atterrato sulla luna a bordo del LEM, Lunar Excursion Module. Nel 2000, nel cambio del millennio, è nato lo sgabello LEM, uno dei simboli dello stile Lapalma. Stessa leggerezza, stessa assenza di gravità che nel vuoto creato dal disegno stimola la relazione con l'ambiente. E come l'Apollo 11 non poteva sopportare inutili pesi, così questa seduta straordinaria ha racchiuso ogni funzione in un profilo minimale ed elegantissimo. Solo il necessario, il resto è rimasto a terra.

In 1969, man landed on the moon in the LEM (Lunar Excursion Module). In 2000, at the turn of the millennium, the LEM stool was created, one of the symbols of Lapalma's style. The same lightness, the same absence of gravity, which, in the void created by the design, fosters its relationship with the environment. And like the Apollo 11, it could not bear unnecessary weights, therefore this amazing chair incorporated all functions in a highly elegant minimalist profile. Only the essential, the rest stayed on the ground.

1969 landete der Mensch an Bord des LEM, dem Lunar Excursion Module, auf dem Mond. Im Jahr 2000, zur Jahrhundertwende, entstand der Hocker LEM, eines der Symbole des Stils von Lapalma. Die gleiche Leichtigkeit und Schwerelosigkeit, die in der durch das Design erzeugten Leere die Beziehung mit der Umgebung herstellt. Wie bei der Apollo 11 wurde jeder unnötige Ballast vermieden und so sind in dem minimalistischen und überaus eleganten Profil dieses außerordentlichen Stuhls alle Funktionen eingeschlossen. Nur das Notwendige, der Rest ist am Boden geblieben.

En 1969, l'homme a atterri sur la lune à bord du LEM, Lunar Excursion Module. En 2000, au tournant du millénaire, le tabouret LEM est devenu l'un des symboles du style Lapalma. Même légèreté, même absence de gravité qui, dans le vide créé par le design, stimule la relation avec l'environnement. Et tout comme Apollo 11 ne pouvait supporter des poids inutiles, cette assise extraordinaire a développé chaque fonction dans un profil minimaliste et élégant. Juste ce qu'il faut, le reste n'a pas quitté le sol.

En 1969 el hombre llegó a la luna a bordo de LEM, Lunar Excursion Module. En 2000, con el cambio de milenio, ha nacido el taburete LEM, uno de los símbolos del estilo Lapalma. La misma ligereza, la misma ausencia de gravedad que en el vacío creado por el diseño estimula la relación con el ambiente. Y como el Apollo 11 no podía soportar pesos inútiles, así esta silla extraordinaria ha agrupado todas las funciones en un perfil minimalista y elegantísimo. Solo lo necesario, el resto se ha quedado en tierra.



lem stool fork high table

lem stool





lem stool

lem stool





Una piccola fessura, un vuoto nella linea che s'interrompe, e lo sgabello LINK prende il volo. Leggero, come suggeriscono la base in metallo sottile e il legno che forma la seduta e s'inarca delicatamente, dando vita allo schienale. Nella versione di legno naturale le venature esaltano la morbidezza del profilo e accolgono come una foglia freschissima.

A small gap, a break in the line, and the LINK stool takes shape. It is light, as its narrow metal base and its wood seat suggest, and gently bends to create the backrest. In the natural wood version, the veining enhances the soft profile and embraces like a very fresh leaf.

Ein kleiner Einschnitt, ein Leerraum in der Linie, die unterbrochen wird, und der Hocker LINK ist fertig. Leicht, wie bereits das dünne Metallgestell und das sanft gebogene Holz der Sitzfläche erahnen lassen. In der Version aus Naturholz betont die Maserung das weiche Profil und lädt wie ein frisch gewachsenes Blatt zum Sitzen ein.

Une petite fente, un vide dans la ligne qui se brise, et le tabouret LINK prend son envol. Léger, comme le suggèrent la fine base métallique et le bois qui forme l'assise et s'arque en douceur, en donnant vie au dossier. Les veines du bois rehaussent la douceur du profil et enveloppent comme une feuille fraîche dans la version en bois naturel.

Una pequeña fisura, un vacío en la línea que se interrumpe, y el taburete LINK alza el vuelo. Ligero, como sugieren la base de metal fina y la madera que forma el asiento y se arquea delicadamente, dando vida al respaldo. En la versión de madera natural las vetas exaltan la suavidad del perfil y acogen como una hoja fresquísima.



link stool rondò high table



link stool panco high table



Frizzante come le occasioni che accompagna, MAK è uno sgabello dalla linea elegante, a giochi di cerchi e linee curve che bilanciano perfettamente il fusto, la seduta e il poggiatesta. Il carattere è francese, allegro e informale.

As vibrant as the occasions it accompanies, MAK is a stool with an elegant line, a contrast of circles and curved lines that perfectly balance the column, the seat and footrest. Its character is informal and light-hearted.

Prickelnd wie die Anlässe, zu denen er sich eignet. MAK ist ein Hocker mit eleganter Linie, bei dem spielerisch angeordnete Kreise und geschwungene Linien Säule, Sitzfläche und Fußstütze bilden. Vom Charakter her ist er Franzose, heiter und informell.

Aussi pétillant que les occasions qu'il accompagne, MAK est un tabouret aux lignes élégantes, aux jeux de cercles et de lignes courbes qui équilibrent parfaitement la structure, l'assise et le repose-pieds. Le style est français, joyeux et informel.

Efervescente como las ocasiones que acompaña, MAK es un taburete con una línea elegante, con juegos de círculos y líneas curvas que equilibran perfectamente el tronco, el asiento y el reposapiés. El carácter es francés, alegre e informal.



mak stool brio high table

mak stool





Quando l'essenzialità avvolge. Questione di tecnologia, ed è il foglio di legno lavorato in 3D. Questione di una mano che disegna pensando a se stessa, al palmo che trattiene l'acqua e la sabbia. Così nasce MIUNN, sinuosa, invitante nella seduta e perfetta nel sostegno della schiena. In versione sedia e sgabello si unisce a piani di diversa altezza. Serenamente, come è stata pensata.

When minimalism embraces. It involves technology and the 3D processing of a wood sheet. It involves a hand that designs, thinking of itself, of the palm that holds water and sand. The result is sinuous MIUNN, with an embracing seat and perfect support for the back. Available in a chair or stool version, it comes in different heights. Serenely, just as it was designed.

Wenn Schlichtheit uns umgibt. Eine Frage der Technologie und des in 3D verarbeiteten Holzblatts. Eine Frage der Hand, die zeichnet und dabei an sich selbst denkt, an die Handfläche, die Wasser und Sand umschließt. So entsteht MIUNN, mit geschwungener, einladender Sitzfläche und perfekt als Rückenstütze. In der Version als Stuhl und Hocker für verschiedene Tischhöhen geeignet. Ganz entspannt, so wie es geplant war.

Quand la sobriété cajole. C'est une question de technologie et de feuille de bois usinée en 3D. Il s'agit d'une main qui dessine en pensant à elle-même, à la paume qui retient l'eau et le sable. C'est ainsi qu'est né MIUNN, sinueux, invitant dans l'assise et parfait dans le soutien du dos. Il s'unit à des plans de différentes hauteurs dans la version chaise et tabouret. Sereinément, comme il a été imaginé.

Quando la esencia es envolvente. Cuestión de tecnología, es una hoja de madera curvada en 3D. Cuestión de una mano que diseña pensando en sí misma, en la palma retiene el agua y la arena. Así nace MIUNN, sinuosa, con un asiento cautivador y perfecta para sostener la espalda. En versión silla y taburete se une a superficies con alturas diferentes. Serenamente, como se ha ideado.



miunn stool add system T_shape



miunn stool brio high table



miunn stool miunn chair brio table

miunn chair add t table





Il piacere è togliere ogni spigolosità, e anche là dove si annuncia una piega nel disegno, vince sempre la morbidezza. La sedia OLO, impilabile, tonda e generosa fin dalle vocali del suo nome, è di estremo comfort e solidità nelle dimensioni ampie della seduta e nella forma arrotondata dello schienale. Uno sguardo agli anni '50, un segno elegante che non conosce età.

It is a pleasure to remove any sharpness, even where there is a fold in the design, since softness always wins. The stackable OLO chair, round and generous right from the vowel sounds of its name, offers extreme comfort and sturdiness in the large dimensions of the seat and the rounded shape of the backrest. It recalls a look of the 1950s, elegant timeless design.

Das Vergnügen liegt darin, jegliche Kanten zu beseitigen, und auch dort, wo sich im Design ein Knick andeutet, behält immer die Weichheit die Oberhand. Der stapelbare, runde und schon den Vokalen seines Namens nach großzügige Stuhl OLO bietet mit der breiten Sitzfläche und der abgerundeten Form der Rückenlehne ein Höchstmaß an Komfort und Robustheit. Ein Hauch 50er Jahre, elegant und alterslos.

Enlever tous les angles est un plaisir, et même lorsqu'un pli s'annonce dans le dessin, la douceur gagne toujours. La chaise OLO, empilable, ronde et généreuse comme les voyelles de son nom, est d'un confort et d'une solidité extrêmes dans les grandes dimensions de l'assise et dans la forme arrondie du dossier. Un style années 50, une forme élégante intemporelle.

El placer de eliminar cualquier esquina, e incluso donde se espera un pliegue en el diseño, gana siempre la suavidad. La silla OLO, apilable, redonda y generosa como las vocales de su nombre, es extremadamente cómoda y sólida con unas dimensiones amplias del asiento y una forma redondeada del respaldo. Una mirada a los años 50, un signo elegante que no sabe de épocas.



olo chair brio table

olo chair fork table add s storage



Minimali nella semplicità delle forme geometriche, contemporanei nella scelta dei colori tono su tono o a contrasto, i cuscini OORT completano ogni seduta e divano. La morbidezza, perfetta anche nel sostegno lombare, è un invito a fermarsi. E grazie alla fibra speciale dell'interno, ogni elemento ritrova sempre la freschezza originale del primo contatto.

Minimalist with its simple geometric shapes, contemporary in its choice of tone-on-tone or contrasting colours, OORT cushions are the ideal complement to every chair and sofa. Its softness, also ideal for lumbar support, invites you to take a break. And thanks to its special fibre interior, the cushions always spring back to their original state of initial contact.

Minimalistische Nüchternheit durch die geometrischen Formen, topaktuell in der Wahl der Ton in Ton gehaltenen oder kontrastierenden Farben. Die Kissen OORT sind das I-Tüpfelchen auf jedem Sitzmöbel oder Sofa. Die auch im Lendenwirbelbereich perfekte weiche Stütze lädt zum Sitzenbleiben ein. Dank der Spezialfaser im Inneren findet jedes Element immer wieder zu der ursprünglichen Frische des ersten Kontakts zurück.

Minimalistes dans la simplicité des formes géométriques, contemporains dans le choix des couleurs ton sur ton ou contrastées, les coussins OORT complètent tout siège et canapé. Le moelleux, parfait aussi dans le soutien lombaire, est une invitation à se poser. Et grâce à la fibre spéciale à l'intérieur, chaque élément retrouve toujours la fraîcheur originale du premier contact.

Minimalistas en la sencillez de las formas geométricas, contemporáneos en la elección de los colores tonos sobre tono y en contraste, los cojines OORT completan cualquier silla y sofá. La suavidad, perfecta también para el soporte lumbar, es una invitación para detenerse. Y gracias a la fibra especial del interior, cada elemento reencuentra siempre la frescura original del primer contacto.



oort cushion **add** three seater



oort cushion **add** U_shape **auki** coffee table





Nasce dall'incontro tra legno e metallo questa collezione di tavoli alti, che disegna lo spazio con forza e carattere. In linea retta, singoli o sinuosi, gli elementi si compongono liberamente e creano un sistema. E le fessure sulle gambe laterali, in metallo piegato, ricordano lo slancio e la seduzione elegante di un abito da sera.

This collection of high tables, adding strength and character to any space, is the result of a combination of wood and metal. In a straight line, single or sinuous elements can be freely used to create a system. And the slits in the side legs, made of bent metal, recall the movement and elegant seduction of an evening dress.

Diese Kollektion aus hohen Tischen beruht auf der Verschmelzung von Holz und Metall und gestaltet den Raum mit Stärke und Charakter. Die linearen oder geschwungenen Elemente können nach Belieben zusammengestellt werden und bilden so ein System. Die Schlitze an den Seitenteilen aus abgekantetem Metall erinnern an den Schwung eines verführerischen Abendkleides.

Cette collection de tables hautes est le résultat de la rencontre entre le bois et le métal. Elle incarne l'espace avec force et caractère. En ligne droite, simples ou sinueux, les éléments se composent librement et créent un système. Les fentes sur les pieds latéraux, en métal plié, rappellent l'élan et la séduction élégante d'une robe du soir.

Del encuentro entre la madera y el metal, nace esta colección con mesas altas, que diseña el espacio con fuerza y carácter. En línea recta, individuales o sinuosos, los elementos se componen libremente y crean un sistema. Y las ranuras en las patas laterales, de metal plegado, recuerdan el impulso y la seducción elegante de un vestido de noche.



panco S_shape — big panco L_shape — small panco symmetric panco asymmetric

PASS

Hee Welling | 2012



Sono come le onde in una giornata serena, si alzano, ridiscendono dolcemente e si allargano sulla sabbia, all'infinito. Le poltroncine PASS s'ispirano a queste linee, riunendo nel profilo il ritmo continuo del mare. Il disegno è fluido, accogliente. E la base ampia infonde leggerezza e comfort alla seduta. Ideale per l'ufficio e la casa e per chi, nella lounge di un grande aeroporto, sogna di partire.

Like waves on a calm day, they rise, gently fall and extend as far as the sand, infinitely. PASS armchairs are inspired by these lines, expressing the continuous rhythm of the sea in their profile. The design is fluid and embracing. The wide base adds lightness and comfort to the seat. Pass is ideal for the office or the home, and for those waiting in an airport lounge, dreaming of departing.

Sie sind wie Wellen an einem wolkenlosen Tag, steigen an, fallen sanft ab und breiten sich auf dem Sand ins Unendliche aus. Die Sessel PASS sind an diese Linien angelehnt und schließen im Profil den unablässigen Rhythmus des Meeres ein. Das Design ist fließend und einladend. Die breite Basis verleiht der Sitzfläche Leichtigkeit und Komfort. Ideal für Büro und Zuhause und für diejenigen, die in der Lounge eines großen Flughafens die Abreise herbeisehnen.

Comme les vagues par temps clair qui se lèvent et retombent doucement puis s'élargissent sur le sable, à l'infini. Les fauteuils PASS s'inspirent de ces lignes, en réunissant le rythme continu de la mer dans leur profil. Le design est fluide, accueillant. Et la base large donne de la légèreté et du confort à l'assise. Idéal pour le bureau et la maison et pour ceux qui, dans le lounge d'un grand aéroport, rêvent de partir.

Son como las olas de un día sereno, suben, vuelven a bajar dulcemente y se estiran sobre la arena, hasta el infinito. Los sillones PASS se inspiran en estas líneas, y reúnen en el perfil el ritmo continuo del mar. El diseño es fluido, acogedor. Y la base amplia infunde ligereza y comodidad al asiento. Ideal para la oficina y la casa y para quien, en el lounge de un gran aeropuerto, sueña con partir.

pass lounge chair **add** big lounge **brio** coffee table



pass lounge chair **brio** coffee table





pass office chair apta table

pass chair fork table





Si cercano, si attraggono. E in quest'unione di forme e colori nascono i divani PLUS, sistema di elementi componibili che esaltano il carattere di ogni comunità. Il profilo è morbido e la seduta si allarga generosa fino ad accogliere il corpo disteso. Le soluzioni si moltiplicano, grazie a un aggancio di estrema semplicità che riassume i volumi e ridisegna il profilo. Un piccolo, grande continente per incontrarsi, a casa, in ufficio, in ogni spazio. E quando nasce il desiderio di un momento per sé, lo schermo SCREEN, anche in funzione schienale, crea un delicatissimo ambiente privato.

They look for and attract each other. This combination of shapes and colours gives rise to PLUS sofas, a system of modular elements that enhance the character of all community spaces. The profile is soft and the seat is generously wide enough to accommodate the body lying down. A host of solutions can be found, thanks to an extremely simple linking system that re-arranges shapes and redefines the profile. A small but important world for gathering at home, in the office or in any space. And when you want a moment to yourself, the SCREEN panel, which can be used as a backrest, creates a very discreet area.

Sie suchen einander, sie ziehen sich an. Genau dieser Verbindung von Formen und Farben entspringen die Sofas des Systems PLUS aus modularen Elementen, die den Charakter jeder Umgebung zur Geltung bringen. Das Profil ist weich und die Sitzfläche großzügig ausgelegt, so dass man sich darauf ausstrecken kann. Dank einer extrem einfachen Befestigung, die die Volumen neu zusammenfügt und das Profil neu gestaltet, sind zahlreiche Lösungen möglich. Eine kleine große Welt des Zusammentreffens, zu Hause, im Büro, überall. Und sollte das Bedürfnis nach Distanz aufkommen, erzeugt die auch als Rückenlehne geeignete Trennwand SCREEN auf sanfte Weise einen Rückzugsort.

Ils se cherchent, ils s'attirent. Cette union de formes et de couleurs a donné naissance aux canapés PLUS, un système d'éléments modulaires qui mettent en valeur le caractère de tous les lieux. Le profil est doux et l'assise s'élargit généreusement pour s'adapter au corps allongé. Les solutions se multiplient, grâce à un système de fixation extrêmement simple qui rassemble les volumes et redessine le profil. Un petit, grand continent pour se rencontrer, à la maison, au bureau, dans n'importe quel espace. Et quand le désir d'un moment pour soi-même se fait sentir, le panneau SCREEN crée un environnement intime tout en douceur.

Se buscan, se atraen. Y en esta unión de formas y colores nacen los sofás PLUS, sistema de elementos modulares que exaltan el carácter de cualquier comodidad. El perfil es suave y el asiento se amplía generoso hasta acoger el cuerpo extendido. Las soluciones se multiplican, gracias a un enganche muy sencillo que llevan montado los volúmenes y que rediseña el perfil. Un pequeño, gran continente para encontrarse, en casa, en la oficina, en cualquier espacio. Cuando nace el deseo de un momento para uno mismo, el divisor SCREEN, también con función de respaldo, crea un delicatísimo ambiente privado.



plus S_shape — big oort cushion pass lounge chair brio table kipu pouf jey side table

plus S_shape — big







plus island — big plus pouf oort cushion jey side table yo side table uno lounge chair add s storage kipu pouf

plus island oort cushion jey side table

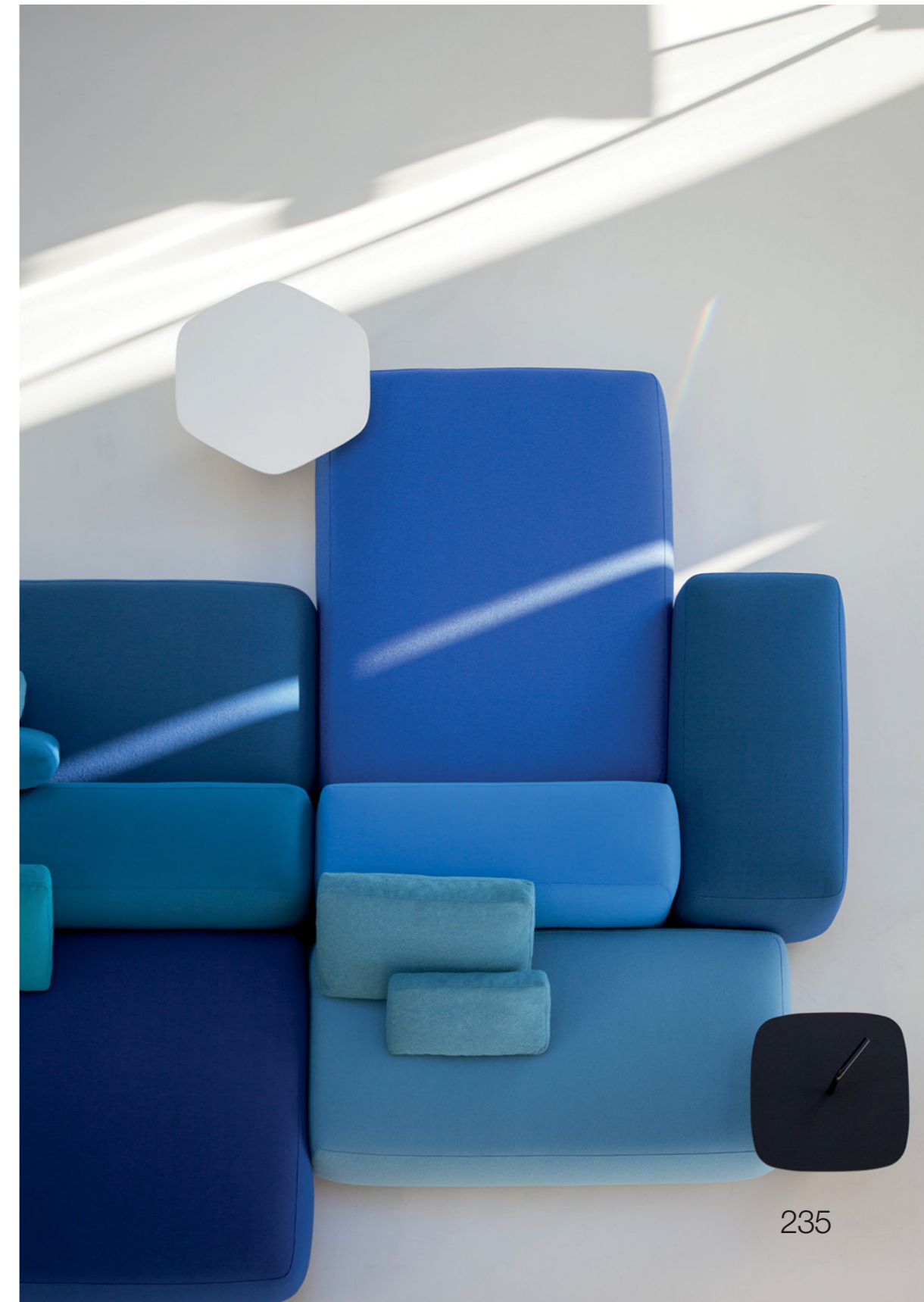



Una colonna e un mondo intorno. Il tavolo RONDÒ sviluppa musicalmente un tema caro al minimalismo, il sostegno centrale che accoglie il piano d'appoggio. Il profilo è arrotondato, anche nella forma quadrata. E l'altezza regolabile e le varianti di colore, dalla puntualità del bianco e nero alla ricchezza del legno, creano un concerto di soluzioni di assoluta eleganza.

A column with a world around it. The RONDÒ table harmoniously develops a minimalist theme, with a central support for the tabletop. Its profile is rounded, also in the square version. Its adjustable height and colour choices, from rigorous black and white to the warm appeal of wood, create a host of solutions offering sheer elegance.

Eine Säule und eine Welt darum herum. Der Tisch RONDÒ entwickelt stilvoll ein dem Minimalismus wichtiges Thema: die zentrale Stütze mit der Ablagefläche darauf. Das Profil ist auch in der quadratischen Ausführung abgerundet. Die verstellbare Höhe und die Farbvarianten, vom typischen Schwarz-Weiß bis zu warmen Holztönen, erzeugen vielfältige Lösungen erlesener Eleganz.

Une colonne et le monde autour. La table RONDÒ développe musicalement un thème cher au minimalisme : le support central qui soutient le plateau. Le profil est arrondi, même dans la forme carrée. Le réglage en hauteur et les variations de couleurs (de la précision du noir et blanc à la richesse du bois) créent un concert de solutions d'une élégance absolue.

Una columna y un mundo alrededor. La mesa RONDÒ desarrolla musicalmente un tema apreciado por el minimalismo, el soporte central que acoge la superficie de apoyo. El perfil es redondeado, también en la forma cuadrada. La altura regulable y las variantes de color, desde la puntualidad del blanco y negro a la riqueza de la madera, crean un concierto de soluciones de absoluta elegancia.

rondò height adjustable table **seela** stool



rondò table **cut** chair



Oscilla lievemente. E lasciando il corpo libero di appoggiarsi e rimanere in piedi, RYO va oltre la sua identità e diventa magia. Nato dal ricordo di oggetti di cultura tribale africana, questo sgabello trasforma la pausa in un momento di profondo benessere. Il sedile di legno massello, liscio e seducente al tatto, è una scultura che accoglie da ogni lato. La colonna è regolabile in altezza e termina su una piccola base basculante. L'insieme, anche in versione a muro, amplia e alleggerisce il concetto di relax. Ovunque aspettare è rimanere in movimento.

It slightly tilts. And leaving the body free to lean or stand, RYO goes beyond its identity and becomes magical. Inspired by objects of African tribal culture, this stool transforms a break into a moment of extreme wellbeing. Its solid wood seat, smooth and attractive to the touch, is a sculpture that embraces from all sides. The column is height-adjustable and ends with a small tilting base. The entire collection, also in a wall version, extends and lightens the concept of relaxation. Wherever you are, waiting means staying in motion.

Leicht schwingend. Wenn man den Körper locker auf den Beinen ruhen lässt, übertrifft sich RYO selbst und wird zur Magie. Der Hocker entsteht in Anlehnung an Gegenstände aus der afrikanischen ethnischen Kultur und verwandelt die Arbeitspause in einen Moment intensiven Wohlbefindens. Die glatte und bei der Berührung angenehme Sitzfläche aus Massivholz gleicht einer Skulptur, die von allen Seiten her einladend ist. Die Säule ist höhenverstellbar und endet auf einer kleinen schwingenden Bodenplatte. Das Ganze ist auch in der Wandversion erhältlich und erweitert und beschwingt die Vorstellung von Entspannung. So bleibt man beim Warten überall in Bewegung.

Il oscille légèrement. En laissant le corps libre de s'appuyer et de se tenir debout, RYO va au-delà de son identité et devient magique. Provenant de la mémoire des objets de la culture tribale africaine, ce tabouret transforme la pause en un moment de bien-être profond. Le siège, en bois massif, lisse et séduisant au toucher, est une sculpture qui accueille de tous côtés. La colonne est réglable en hauteur et se termine sur une petite base basculante. L'ensemble, également en version murale, élargit et allège le concept de détente. Partout là où attendre signifie rester en mouvement.

Oscila levemente. Y al dejar el cuerpo libre de apoyarse y permanecer de pie, RYO va más allá de su identidad y se convierte en magia. Nace del recuerdo de objetos de la cultura tribal africana, este taburete transforma la pausa en un momento de profundo bienestar. El asiento de madera maciza, liso y seductor al tacto, es una escultura que acoge desde cualquier lado. La altura de la columna se puede regular y finaliza en una pequeña base basculante. El conjunto, también en versión pared, amplía y aligera el concepto de relax. En cualquier lugar esperar es permanecer en movimiento.



ryo stool add system L_shape

uno office chair

ryo stool add system T_shape uno office chair



Come la punteggiatura, così i pannelli SCREEN coordinano le frasi dell'ufficio contemporaneo. Nell'ampiezza dell'open space, il sistema divisorio ideato da Francesco Rota permette di delimitare ogni postazione, grazie a un sistema di aggancio a calamita. Un gesto "invisibile" ed elegante che offre privacy in versione light. Massima versatilità nelle altezze e nelle soluzioni a tubolari di legno o a pannello in tessuto fonoassorbente. Lo spazio resta aperto, la mente si concentra e si riposa.

Like punctuation, SCREEN panels coordinate the lines of the contemporary office. In the wide open space, the partition system created by Francesco Rota allows each work station to be defined, thanks to magnet linking system. It is an elegant "invisible" element that provides privacy in a light version. Maximum versatility for heights and for tubular wood solutions or a sound-absorbing fabric panel. The space stays open, the mind can concentrate and rest.

Wie Satzzeichen einen Satz, so koordinieren die Trennwände SCREEN das zeitgemäße Büro. In der Weite des Open Space gestattet es das von Francesco Rota entworfene Trennwandsystem, jeden Arbeitsplatz dank eines auf Magneten basierenden Befestigungssystems abzugrenzen. Ein "unsichtbarer" und eleganter Kniff, der Privatsphäre in der Light-Version bietet. Größte Vielseitigkeit bei den Höhen und den Lösungen aus Holzrohren oder geräuschkämpfendem Gewebe. Der Raum bleibt offen, der Geist konzentriert und erholt sich.

Comme la ponctuation, les panneaux SCREEN coordonnent les phrases du bureau contemporain. Dans un grand open space, le système de séparation conçu par Francesco Rota permet de délimiter chaque poste, grâce à un système de fixation magnétique. Un geste « invisible » et élégant qui offre de l'intimité en version légère. Polyvalence maximale dans les hauteurs et les solutions en tubes de bois ou en panneaux en tissu insonorisant. L'espace reste ouvert, l'esprit se concentre et se repose.

Como en el punteado, así los paneles SCREEN coordinan las frases de la oficina contemporánea. En la amplitud del open space el sistema de división ideado por Francesco Rota permite delimitar cualquier ubicación, gracias a un sistema de enganche por imanes. Un gesto invisible y elegante que ofrece privacidad en versión light. Máxima versatilidad en las alturas y en las soluciones con tubulares de madera o de panel de tejido fonoabsorbente. El espacio permanece abierto, la mente se concentra y descansa.

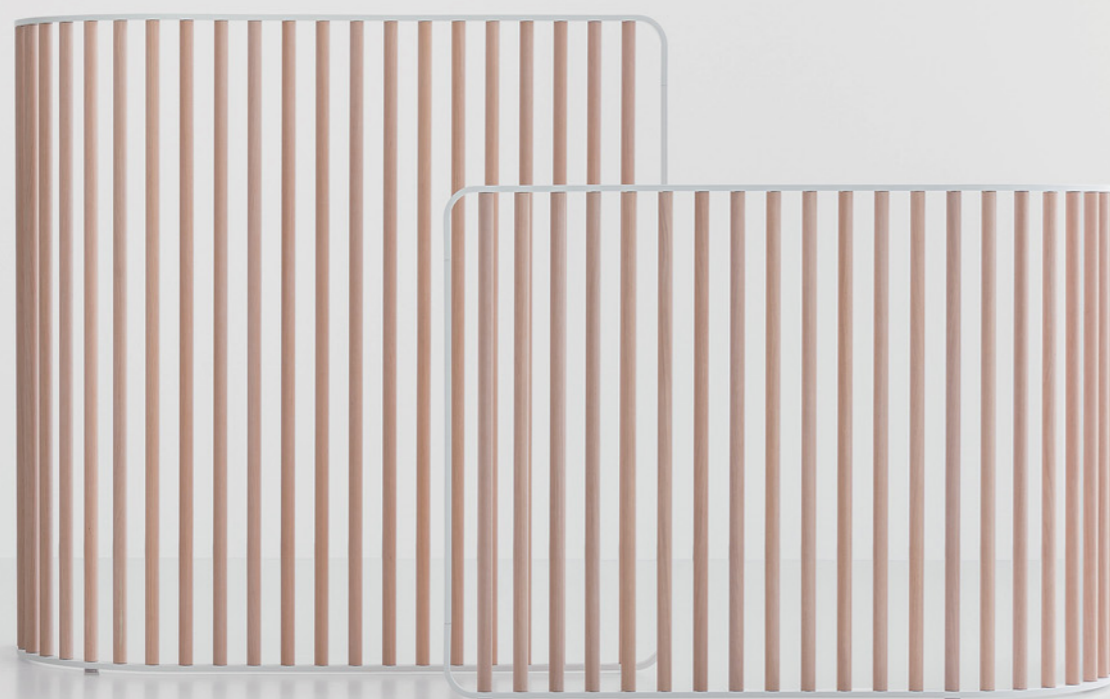



screen space divider pass chair fork table

screen space divider



screen space divider **rondò** high table **miunn** stool



screen space divider **auki** lounge chair **kipu** pouf **jey** side table **yo** side table



SEELA

Antti Kotilainen | 2018

Quando dialogano, è il migliore dei mondi possibili. Uomo e natura insieme, l'uno che osserva, l'altro che suggerisce forme e materie. Da questo incontro straordinario nasce la lezione del design finlandese. E dall'incontro di Antti Kotilainen e Lapalma nasce SEELA, una sedia e un manifesto di bellezza tanto è spontaneo il contatto tra il legno, il polipropilene e l'acciaio. Sulle basi leggerissime poggia la scocca, sinuosa, che a sua volta prosegue nella seduta, senza interruzioni. Molte varianti. Molta serenità.

When they communicate, it is the best of all possible worlds. Man and nature together, one observes, the other suggests shapes and materials. This extraordinary encounter has led to a lesson in Finnish design. The encounter between Antti Kotilainen and Lapalma has resulted in SEELA, a chair that expresses beauty, with spontaneous contact between wood, polypropylene and steel. The sinuous shell on light bases has an integrated seamless seat-pad. Countless variations. Much serenity.

Wenn sie miteinander kommunizieren, läuft die Welt zu Bestform auf. Mensch und Natur zusammen, der eine beobachtet, der andere suggeriert Formen und Materien. Aus diesem außerordentlichen Zusammenspiel entsteht die Lektion des finnischen Designs. So entsteht aus dem Zusammentreffen von Antti Kotilainen und Lapalma SEELA, ein Stuhl und durch den spontanen Kontakt von Holz, Polypropylen und Stahl ein Manifest der Schönheit. Die geschwungene Schale ruht auf schwerelosen Beinen und geht ihrerseits fließend in die Sitzfläche über. Zahlreiche Varianten. Große Unbeschwertheit.

Quand ils échangent, c'est le meilleur des mondes. L'homme et la nature ensemble, l'un observant, l'autre suggérant formes et matériaux. La leçon du design finlandais est née de cette rencontre extraordinaire. SEELA naît de la rencontre entre Antti Kotilainen et Lapalma. C'est une chaise et un manifeste de beauté tant le contact entre le bois, le polypropylène et l'acier est spontané. La coque sinueuse repose sur les bases très légères et, à son tour, continue dans l'assise sans interruption. De nombreuses versions. Beaucoup de sérénité.

Quando dialogan, es el mejor de los mundos posibles. Hombre y naturaleza juntos, uno que observa, el otro que sugiere formas y materias. De este encuentro extraordinario nace la lección del diseño finlandés. Es del encuentro entre Antti Kotilainen y Lapalma nace SEELA, una silla y un manifesto de belleza tan espontáneo como el contacto entre la madera, el polipropileno y el acero. Sobre bases ligerísimas se apoya la carcasa sinuosa que a su vez prosigue en el asiento, sin interrupciones. Muchas variantes. Infinita serenidad.





seela chair add t table

seela chair add system T_shape





seela chair seela stool



seela stool fork table



seela chair acca table



seela chair

Effervescente e discreto nel piano reclinabile a 90°, il tavolino SELTZ interpreta le esigenze di ogni ambiente. La colonna è in acciaio e i piedini sfalsati facilitano lo stoccaggio. Il piano è in tre varianti, bianco, nero o legno. Quanto basta per creare un cocktail perfetto.

Distinctive and discreet with its top that tilts to 90°, the SELTZ small table meets the needs of any context. The steel column and offset feet facilitate storage. The tabletop is available in three different colours: white, black or wood. Just enough to create the perfect cocktail.

Lebhaft und diskret kommt der Tisch SELTZ mit seiner um 90° klappbaren Tischfläche sämtlichen Anforderungen jeder Umgebung entgegen. Die Säule besteht aus Stahl und die versetzten Füße erleichtern das Unterbringen. Die Fläche ist in den drei Ausführungen Weiß, Schwarz oder Holz erhältlich. Gerade richtig für einen perfekten Cocktail.

Effervescente et discrète avec son plateau inclinable à 90°, la table basse SELTZ interprète les besoins dans tous les contextes. La colonne est en acier et les pieds décalés facilitent le rangement. Le plateau est disponible en trois versions, blanc, noir ou bois. Juste assez pour créer le cocktail parfait.

Effervescente y discreta en la superficie reclinable 90°, la mesita SELTZ interpreta las necesidades de cualquier ambiente. La columna es de acero y las patas escalonadas facilitan el almacenamiento. La superficie en tres variantes, blanco, negro o madera. Lo necesario para crear un cóctel perfecto.



seltz table



seltz high table lem stool



La sedia STIL, leggera ma di estremo carattere, offre al metallo il piacere di reinterpretare la forma classica della seduta. E nella scelta audace dei colori e nel gioco di accostamenti infiniti, dichiara a voce piena e squillante "io sono qui".

The STIL chair, light but with a distinct character, gives metal the pleasure of re-interpreting a classic chair shape. And with a bold choice of colours and endless combinations, it clearly and boldly communicates its presence.

Der leichte doch extrem charaktervolle Stuhl STIL gibt dem Metall die Gelegenheit, die klassische Stuhlform neu zu interpretieren. Durch die kühne Farbauswahl und das Spiel unendlicher Kombinationen verkündet er laut und schrill: "Ich bin hier".

La chaise STIL, légère mais au caractère extrême, offre au métal le plaisir de réinterpréter la forme classique de l'assise. Elle déclare d'une voix pleine et forte « Je suis là » dans le choix audacieux des couleurs et dans le jeu de combinaisons infinies.

La silla STIL, ligera pero con un carácter extremo, ofrece al metal el placer de reinterpretar la forma clásica del asiento. Y en la elección audaz de los colores y en el juego de combinaciones infinitas, declara a plena voz «yo estoy aquí».

stil chair



stil stool panco high table



Rigorous and splendidly nordic, the stool THIN asks light and shadow to reveal its secret essence. And playing with surfaces, light and shadow enhance that slight thickening of the wood at the central part, which supports the back and becomes a recognisable elegant feature. A classic, light and resistant stool.

Rigorous and wonderfully Nordic, the THIN stool lets light and shade reveal its secret essence. And playing with surfaces, light and shade enhance that slight thickening of the wood at the central part, which supports the back and becomes a recognisable elegant feature. A classic, light and resistant stool.

Nüchtern und wunderbar nordisch fordert der Hocker THIN Licht und Schatten auf, sein Innerstes zu enthüllen. Durch das Spiel auf den Oberflächen betonen Licht und Schatten die leichte Verdickung im mittleren Teil, die dem Rücken als Stütze dient und zum dezenten Erkennungsmerkmal wird. Ein Klassiker der Leichtigkeit und Belastbarkeit.

Rigoureux et joliment nordique, le tabouret THIN demande à la lumière et à l'ombre de révéler son âme secrète. Et en jouant sur les surfaces, la lumière et l'ombre exaltent ce léger épaississement du bois dans la partie centrale, qui soutient le dossier et devient un signe de reconnaissance avec grâce. Un classique de la légèreté et de la solidité.

Riguroso y espléndidamente nórdico, el taburete THIN pide a la luz y a la sombra que desvele su alma secreta. Y jugando en las superficies, luz y sombra exaltan una ligera concentración de la madera en la parte central, que sostiene la espalda y con garbo se convierte en signo de reconocimiento. Un clásico de ligereza y de resistencia.





Cornice e sostegno. Così il tubolare metallico, leggero come un nastro di seta, delimita e sviluppa la struttura arrotondata del tavolino TOÉ. Il discorso è su due registri di altezze, forme e colori, sovrapponibili. Quanto basta per dare vita a un dialogo.

Frame and support. Thus, the metal tubular frame, as light as a silk ribbon, defines and develops the rounded structure of the TOÉ small table. Thus, the metal tubular structure, as light as a silk ribbon, defines and develops the rounded frame of the TOÉ small table. It communicates in two heights, shapes and colours, which can overlap. Just enough to create a dialogue.

Rahmen und Stütze. So begrenzt und begleitet das Metallrohr mit der Leichtigkeit eines Seidenbands die abgerundete Struktur der Tische TOÉ. Sie können übereinander gestellt werden und zeichnen sich durch zwei unterschiedliche Höhen und die Formen und Farben aus. Genau so viel, dass ein Dialog zustande kommt.

Cadre et support. Le métal tubulaire, léger comme un ruban de soie, délimite et développe la structure arrondie de la table basse TOÉ. Le discours est sur deux registres de hauteurs, de formes et de couleurs, superposables. Juste assez pour entamer un dialogue.

Marco y soporte. Así el tubular metálico, ligero como una cinta de seda, delimita y desarrolla la estructura redondeada de la mesita TOÉ. El discurso se realiza con dos registros de alturas, formas y colores, que se pueden superponer. Lo necesario para dar vida a un diálogo.



toè coffee table **brio** side table

toè coffee table



Ha il nome di uno dei quartieri di Tokyo, famoso per il suo parco e la magnifica fioritura dei ciliegi. Con questo rimando alla storia della città e alla bellezza della natura, nasce UENO, tavolino e insieme sgabello, incontro essenziale tra linea e superficie, tra pieno e vuoto. Il profilo, in tubolare di metallo, disegna con scioltezza le forme e si ammorbidisce negli angoli, sempre arrotondati. Takashi Shinozaki dice di essersi ispirato agli sgabelli della sua scuola. Di sicuro questo progetto è una scuola di pensiero.

UENO is named after one of the districts of Tokyo, famous for its park and splendid cherry blossom. This reference to the history of the city and the beauty of nature has given rise to UENO, a small table but also a stool, an essential combination of lines and surfaces, closed and open spaces. Its tubular metal profile effortlessly creates its shapes and softens its corners, which are always rounded. Takashi Shinozaki says that he was inspired by the stools at his school. This design project is definitely a school for thought.

Er trägt den Namen eines Viertels von Tokio, das für seinen Park und die wunderbare Kirschblüte berühmt ist. Mit diesem Verweis auf die Geschichte der Stadt und die Schönheit der Natur entsteht UENO, kleiner Tisch und Hocker zugleich, essentielles Aufeinandertreffen von Linie und Fläche, Fülle und Leere. Das Metallrohrprofil zeichnet schwerelose Formen und zeigt in den stets abgerundeten Ecken weiche Konturen. Takashi Shinozaki sagt, er habe sich von den Hockern in seiner Schule inspirieren lassen. Mit Sicherheit ist dieses Projekt eine Gedankenschule.

Il doit son nom à l'un des quartiers de Tokyo, célèbre pour son parc et ses magnifiques cerisiers en fleurs. UENO vient de cette référence à l'histoire de la ville et à la beauté de la nature. C'est à la fois une table basse et un tabouret, une rencontre essentielle entre ligne et surface, entre plein et vide. Le profilé, en métal tubulaire dessine les formes avec aisance et adoucit les angles, toujours arrondis. Takashi Shinozaki déclare s'être inspiré des tabourets de son école. Ce projet est sûrement une école de pensée.

Tiene el nombre de uno de los barrios de Tokio, famoso por su parque y por el magnífico florecimiento de los cerezos. Con esta referencia a la historia de la ciudad y a la belleza de la naturaleza, nace UENO, mesita y conjunto de taburete, encuentro esencial entre línea y superficie, entre lleno vacío. El perfil, de tubo de metal, diseña con ligereza las formas y se suaviza en las esquinas, siempre redondeadas. Takashi Shinozaki dice que se ha inspirado en los taburetes de su escuela. Sin duda este proyecto es una escuela de pensamiento.



ueno coffee table ueno side table

add soft vis-à-vis

ueno coffee table ueno side table





UNO

Francesco Rota | 2016

Ha un carattere così originale da trasformarsi e rimanere felicemente uguale a se stessa. Nel disegno essenziale e versatile, UNO è una seduta "sistemica", dedicata ai ruoli e ai momenti diversi nella vita d'ufficio e di casa. La seduta è il principio "unitario". Varia invece lo schienale, alto nella versione executive, per il massimo sostegno alla schiena, più basso per rilassarsi in ogni ambiente. A moltiplicare l'uno all'infinito sono i colori, i materiali e le basi. A restare inconfondibile è la semplicità di una grande idea.

It has such an original character that it transforms and happily remains the same. With its minimalist versatile design, the UNO chair is part of a system, intended for different roles and moments in the office and the home. The seat is the standard feature, whereas the backrest varies: high for the executive version for maximum back support, and lower for relaxing in any environment. Colours, materials and base supports provide countless options. What remains unmistakable is the simplicity of a great idea.

Sein Charakter ist so originell, dass er sich wandelt und dabei glücklich er selbst bleibt. Mit seinem essentiellen und vielseitigen Design ist UNO ein Systemsessel, der sich den unterschiedlichen Aufgaben und Momenten des Lebens im Büro und zu Hause anpasst. Die Sitzfläche folgt dem Grundsatz der Einheitlichkeit. Die Rückenlehne dagegen verändert sich, ist in der Bürostuhlausführung als perfekte Rückenstütze hoch und zum Entspannen in allen Bereichen niedriger. Die unendlichen Versionen von UNO entstehen durch die Farben, Materialien und Untergestelle. Unverwechselbar bleibt die Einfachheit einer großen Idee.

Il a un caractère si original qu'il se transforme et reste heureusement égal à lui-même. Avec son design sobre et polyvalent, UNO est un siège « systémique », dédié aux différents rôles et moments de la vie professionnelle et familiale. L'assise fonctionne sur le principe « unitaire ». Le dossier, quant à lui, varie : plus haut dans la version executive pour un soutien maximal du dos, plus bas pour se détendre dans n'importe quel contexte. Les couleurs, les matériaux et les bases se multiplient à l'infini. Ce qui est indubitable, c'est la simplicité d'une grande idée.

Tiene un carácter tan original que se transforma y sigue siendo felizmente ella misma. En el diseño esencial y versátil, UNO es una silla «sistémica», dedicada a los roles y a los momentos diferentes de la vida de oficina y de casa. El asiento es el principio "unitario". Varía el respaldo, alto en la versión ejecutiva, para conseguir el máximo soporte en la espalda, más bajo para relajarse en cualquier ambiente. Para multiplicarse del uno al infinito, los colores, los materiales y las bases. Sigue siendo inconfundible la sencillez de una gran idea.



uno office chair add system T_shape



uno lounge chair oort cushion auki coffee table



uno office chair add t linked add s storage



uno lounge chair add system L_shape add s drawer



All'origine è un cambio di marcia, e con la velocità di un sorpasso la sezione delle basi da tonda diventa triangolare. Questo il carattere dello sgabello WIL, dinamico e confortevole, ispirato al mondo dell'auto. Nelle cuciture dell'imbottitura il sedile ricorda un volante. A decidere la destinazione del viaggio è il rivestimento in moltissimi colori.

Originally based on a gear change, but with the speed of overtaking, the base support section transformed from round to triangular. This is the character of the dynamic and comfortable WIL stool, inspired by the automotive world. The stitching of the upholstered seat recalls a steering wheel. The colourful upholstery determines the destination of the journey.

Die Inspiration stammt von einer Gangschaltung und mit der Geschwindigkeit eines Überholmanövers wechselt der Querschnitt der Untergestelle von rund auf dreieckig. Dies ist der Charakter des Hockers WIL, dynamisch und bequem und an die Welt der Autos angelehnt. In den Nähten der Polsterung hat die Sitzfläche Ähnlichkeit mit einem Lenker. Wohin die Reise geht, bestimmen die Bezüge in zahlreichen Farben.

A l'origine, c'est un changement de direction et la section des bases passe de ronde à triangulaire à toute vitesse. C'est ce qui distingue le tabouret WIL, dynamique et confortable, inspiré du monde de l'automobile. Le siège ressemble à un volant dans la forme des coutures du rembourrage. La destination du voyage est décidée par le revêtement dans de nombreuses couleurs.

En el origen hay un cambio de marcha, y con la velocidad de un adelantamiento la sección de las bases de redonda se hace triangular. Este es el carácter del taburete WIL, dinámico y cómodo, inspirado en el mundo del coche. En las costuras del acolchado el asiento recuerda un volante. Decide el destino del viaje el revestimiento de muchísimos colores.



wil stool **panco** high table

wil stool **add s** storage





Con quel rimando al segno della vittoria, il tavolo YO vince per versatilità, soddisfacendo ogni esigenza di appoggio nel lavoro e nel relax. Grazie alla base decentrata e alla gamba a Y, il piano, in diverse forme geometriche, si avvicina perfettamente a poltrone e divani, e regolabile in altezza offre la comodità di una piccola scrivania.

Recalling the sign of victory, the YO table is successful thanks to its versatility, meeting all needs as a top in work and relaxation spaces. Thanks to its off-centre base and its Y-shaped leg, the tabletop, available in various geometric shapes, perfectly aligns with armchairs and sofas. Height-adjustable, it is as handy as a small desk.

Wie eine Anspielung auf das Siegeszeichen überzeugt der Tisch YO durch seine Vielseitigkeit und wird allen Ansprüchen an eine Ablage bei der Arbeit und in der Freizeit gerecht. Dank einer versetzten Basis und dem y-förmigen Bein passt die Fläche in unterschiedlichen geometrischen Formen perfekt zu Sesseln und Sofas und die Höhenverstellbarkeit bietet die Bequemlichkeit eines kleinen Schreibtisches.

Avec cette référence au signe de la victoire, la table YO gagne avec sa polyvalence, en satisfaisant tous les besoins de zone d'appoint dans le travail et les loisirs. Grâce à sa base excentrée et son piètement en forme de Y, le plateau, aux formes géométriques variées, se marie parfaitement aux fauteuils et canapés. Il est réglable en hauteur, tout en offrant le confort d'un petit bureau.

Con esa referencia al signo de la victoria, la mesa YO gana por su versatilidad, satisfaciendo cualquier necesidad de apoyo en el trabajo y en el relax. Gracias a la base descentrada y a la tapa en forma de Y, las encimeras, con diferentes formas geométricas, se une perfectamente a los sillones y sofás, su altura regulable ofrece la comodidad de un pequeño escritorio.



yo side table plus classic — medium auki lounge chair



yo side table auki lounge chair

ZA SYSTEM

Shin & Tomoko Azumi | 2003

In giapponese "za" indica un luogo sicuro dove potersi incontrare, e un tempo erano i monasteri.

Shin e Tomoko Azumi si sono ispirati a quest'antica tradizione di accoglienza e hanno creato un sistema di sedute eleganti, ideali per spazi di attesa, musei e negozi. Il modulo singolo, sinuoso nel profilo leggermente sagomato, si moltiplica all'infinito, e nell'alternarsi di elementi lineari e curvi crea una straordinaria ricchezza di forme. A unire gli elementi è un nastro metallico. A segnare l'incontro è la storia degli uomini di ieri e di oggi.

In Japanese, "za" means a safe meeting place and, long ago, monasteries were such places. Inspired by this ancient tradition of hospitality, Shin and Tomoko Azumi have created an elegant seating system, ideal for waiting areas, museums and shops. Each single element, with a slightly shaped sinuous profile, can be endlessly multiplied. With alternating straight and curved elements, it creates an amazing world of shapes. All the elements feature a characteristic metal band. This meeting is marked by the history of the men of yesterday and of today.

Auf Japanisch bezeichnet "za" einen sicheren Ort, an dem man sich treffen kann, und früher waren dies die Mönchskloster. Shin und Tomoko Azumi haben sich von dieser antiken Tradition der Gastlichkeit inspirieren lassen und ein System aus eleganten Sitzmöbeln kreiert, die ideal für Warteräume, Museen und Geschäfte sind. Das einzelne Modul mit seinem leicht geschwungenen Profil lässt sich unendlich variieren und bildet durch die abwechselnden linearen und gewölbten Elemente einen außerordentlichen Formenreichtum. Verbunden werden die Elemente durch ein Metallband. Zum Zeichen der Verbundenheit der Menschen von gestern und heute durch die Geschichte.

En japonais "za" signifie un lieu sûr pour se rencontrer, il s'agissait autrefois des monastères. Shin et Tomoko Azumi se sont inspirés de cette ancienne tradition d'hospitalité et ont créé un système de sièges élégants, idéaux pour les salles d'attente, les musées et les magasins. Le module unique, sinueux avec sa forme légèrement profilée, se multiplie à l'infini. Il crée une extraordinaire richesse de formes dans l'alternance des éléments linéaires et courbes. Les éléments sont reliés par une bande métallique. L'histoire des hommes d'hier et d'aujourd'hui marque cette rencontre.

En japonés "za" indica un lugar seguro donde poder encontrarse como en su momento eran los monasterios. Shin y Tomoko Azumi se han inspirado en esta antigua tradición de acogida y han creado un sistema de asientos elegantes, ideales para las salas de espera, museos y tiendas. El módulo individual, con un perfil sinuoso ligeramente delineado, se multiplica hasta el infinito, y al alternar elementos lineales y curvados crea una extraordinaria riqueza de formas. Lo que une los elementos es la cinta metálica. Lo que marca el encuentro es la historia de los hombres de ayer y de hoy.





za system round shape za system round shape — open kipu pouf

za system S_shape



Designers



Anderssen & Voll

Anderssen & Voll is an Oslo based designstudio run by Torbjørn Anderssen (1976) and Espen Voll (1965). Torbjørn is graduated from The Bergen Academy of Art and Design and Espen is graduated from Oslo National Academy of the Arts. As cofounders of Norway Says in 2000, they were forerunners in a emerging international movement amongst young Norwegian designers. Since the startup of Anderssen & Voll in 2009, their work has spanned from textile design through tableware, lighting and furniture to electronics for some of Europe's most renowned international design Brands. Their collaborations include work for companies like Lapalma, Muuto, Wrong for Hay, Foscarini, Kvadrat, Erik Jørgensen and Filip Technologies. They also take great pride in working with some of the finest Norwegian traditional industry like Jøtul, Gudbrandsdalens Uldvarefabrik, Fjord Fiesta, Røros Tweed and LK Hjelle. Working with the very different industrial cultures spanning from the mountains of Norway to the plains of Veneto is a continuous source of inspiration. Their work has received numerous awards like Honorary Award for Design Excellence in Norway, Wallpaper Award, IF Award and the Torsten and Wanja Söderberg Prize.



Antti Kotilainen

Design Office Antti Kotilainen was founded 1997 in Helsinki. Specializing in furniture design his studio also provides product design as well as complete visual concepts ranging from graphic to spatial design. Characteristic for Kotilainen's design work is organic functionalism set to meet contemporary qualifications. Behind his work is a drive to refine technical issues and details – of the manufacturing process and the applicability alike – into aesthetics of the final product. His aim is to compose designs that look as effortless as they look essential. In the best Scandinavian tradition Kotilainen has explored new ways to work with wood in numerous of his furniture designs. Since the year 1993 he has collaborated with several Scandinavian furniture manufacturers for example Martela, Piironen and also with Knoll from United States and Arper from Italy. Kotilainen's furniture has been widely recognized and his work has been displayed in several Finnish and international expositions. His furniture has been utilized in furnishing public spaces in various companies, universities and cultural sites in numerous European countries, US, Australia and Japan.



Enzo Berti

Born in 1950, in Pianiga, near Venice. He still lives and works in the Riviera del Brenta. During his cultural education at the Venice Academy of Fine Arts and at the Industrial Design Course at the Department of Architecture of the University of Venice, he designed and created a lot of art objects, which have been showed in important international exhibitions. Since the 80s he has been working full-time in industrial design, collaborating with prestigious furniture brands: from Magis to Artemide, from Lago to Gervasoni. In the 90s, he took on the artistic direction of many projects. He worked and collaborated with Lapalma, Montina, Bross, Bauline, and also he allowed the launch of new brands, as Verdesign, Torremato, Kreoo, I-Radium, Hiko. He obtained many awards, including, in the 2014, the Compasso d'Oro Award for the design of Bitta, an outdoor lamp.



Fabio Bortolani

Born in Modena, degree in Architecture in Florence. In 1985-87 he worked at Cesare Leonardi's studio. He has designed for: Alessi, Authentics (D), Driade, Elmes (Jp), Lapalma (IT), Serralunga. In 1992/2003 "Top Ten" award at Promosedia, in 1997 "Design Plus" award in Frankfurt, in 2001 selection for Compasso d'Oro award in Milan. "Segreta" stool / ladder by Driade is part of the permanent exhibition at the Victoria and Albert Museum in London. In 2005: personal show "watercolours industrial design" in Jatsuo, Jp.



Francesco Rota

Francesco Rota, interior and product designer, was born in 1966 in Milan, where he lives and works. After graduating in industrial design at the Art Center College of Design in La Tour de Peilz (Switzerland), he opened his own studio in 1998 specialised in different fields of design. Over the years Francesco has collaborated with a number of widely recognised brands such as Bals Tokyo, Barilla, Driade, Fiat, Frag, John Richmond, Knoll International, Lapalma, Lema, Living Divani, L'Oreal Paris, Malo, Martini & Rossi, Mercedes Benz, Moroso, Paola Lenti, Oluce, Versus. Francesco was awarded three honourable mentions for the Compasso d'Oro with Linea, Island and ADD. ADD System was among the nominees in 2017. The products Kanji and Move were awarded The Good Design Awards in 2016, and Uptown in 2017. Same year Screen was awarded Wallpaper* Design Award and Agio won the Archiproducts Design Award. Francesco is a winner of the German Design Award with the products Move, ADD, Kanji while with Daydream he received a special mention in 2014; a winner of The Red Dot Design Award with ADD, Move and Kanji in 2016 and Red Dot Best of the Best with Uptown in 2017; winner of Interior Design Best of the Year 2014 Award with the product Cloud. In 2013 Francesco was a finalist for the Wallpaper Judges' Award in the section Designer of the Year and in 2015 he was selected among the Top 200 designers of the year by Architonic. From 2013 he is art director of Lapalma.



Hee Welling

Hee Welling (born 1974) is educated from the University of Art and Design Helsinki (Finland) and the Royal Danish Academy of Fine Arts – department of furniture design, from where he graduated, with a master degree in furniture design in 2003. He established his own studio in Copenhagen in 2003 and works within the fields of furniture-, interior- and industrial design. Among his clients is HAY, Erik Jørgensen, Fredericia, Lammhults, Laufen and Lapalma. His work has been awarded several awards, including - the BoBedre design award (Denmark), the Good Design award (USA), the Danish Art foundation (Denmark), he has been nominated as Danish designer of the year in 2013 and 2014, and is listed on the Architonic Top 200 of popular designers and architects. Hee Welling's design has been exhibited at different fairs and museums around the world – e.g. Danish export exhibition – Tokyo, ICFF – New York, 100% design – London, Stockholm Furniture fair, IMM – Cologne, Maison&Objet - Paris and Salone del mobile – Milan. His work has been used for different international interior projects, such as the Oslo opera house (Norway), the Australian parliament, Google head office, Beats by Dre head office, Amazon head office, Danish national television and the Danish parliament. Besides his studio he has taught at the Royal Danish Academy of Fine Arts and the Danish Institute for Study abroad – DIS.



Karri Monni

Karri Monni, born 1969 in Varkaus, Finland. Furniture carpenter studies 1985-1987. Studies in Lahti Institute of Design, in Department of Interior Architecture and Furniture Design 1994-1998, BA. Interior Architect and Designer, SIO. Practiced in Studio Simo Heikkilä 1997, Industrial Design Ltd, Sistem 1998-1999, Keiski Architects 2000, Pekka Salminen Architects 2000. Started own Studio Karri Monni 1999. Started own company Koon Design Oy 2006. Furniture designs for Lapalma from 2001. As a member of Interior Architects Monni & Koskivaara, furniture design /interior design work for Amer Sports, Nordea Bank Finland, Vacon, Sampo Group, Metso, Leiras Takeda Pharmaceutical, WinWinD, EFG, City of Helsinki, Roche, YLE, Valio, Walki, Aventis Pharma, McKinsey & Company. Karri Monni lives and works in Helsinki.



Leonardo Rossano

Architect and designer he graduated in '91 in Florence, where he resides. In the 90's he collaborated with architect Claudio Nardi's studio designing for private residence, public spaces and boutiques for leading Italian designers like Dolce & Gabbana, G. Ferrè and Valentino. Since '98 he is a freelance designer of furniture, furnishing complements, exhibition space and company image communication. His client list includes Lapalma, RF-Yamakawa and True Design. For Clerprem, he worked as art director overseeing the design of seats and components for trains. He was teaching assistant to Prof. Robert Segoni in the course of "Industrial Design" before becoming a teacher himself lecturing for the Bachelor of Fashion Design in Florence until '09. The subjects he taught included "Furniture design Product" and "Theory and History of Industrial Design." He currently teaches History of design at IED and Furniture Design for the international masters at Florence Institute of Design International. He won the "Good Design Award" of Chicago Athenaeum 2013.



Patrick Norguet

Patrick Norguet approaches objects and design from a graphical perspective. Since childhood, he has preferred sketchbooks to textbooks, filling them up with sketches and drawings. A "hands-on" approach of industry and design studies in Paris (ESDI) mark the unusual profile of this constructive rebel. His career underwent a dramatic change in 2000 when Giulio Cappellini spotted his now famous Rainbow Chair. He joined the circle of designers that matter and created his Parisian studio. Since that time, he has been designing for major producers and renowned brands. For Patrick Norguet, design is first and foremost about happy encounters. What he is most passionate about is exchanging with manufacturers, discovering their know-how; the impulse of a creative intention refined by technical constraints, economic stakes and the expectations of a user whom he hopes to discreetly but durably win over. Drawing inspiration from everything that surrounds him, Patrick Norguet does not follow trends but seeks to give shape to products whose relevance and modernity would withstand the test of time: "A well-designed object, an object created through generous collaboration is timeless." From consumer products to luxury objects, Patrick Norguet leaves an impression of authenticity and elegance. Today, he is an essential figure on the international design scene.



Romano Marcato

Romano Marcato was born in 1951, in Cadoneghe, a few kilometres from Padua. In 1970, he obtained a high-school diploma from the Istituto Tecnico Industriale of Padua, specialising in mechanical engineering. From 1970 to 1978, he was in charge of design at a leading small metal parts industry and designed high-speed cutting dies for electric terminals. Thanks to his extensive knowledge of precision engineering and complex high-speed production systems, Romano Marcato designed automatic machines and systems for the automotive and electronics industries. In 1979, with his brother Dario, he founded the company Lapalma, and with his distinct personal flair and expertise in using metals, he designed the first products and oversaw the technical processes. For many years, Romano Marcato has been choosing designers with whom to collaborate and overseeing the development and project engineering of all products, even the most futuristic, thanks to his thirty years of experience and to his technical knowledge that drives him to customise individual machines. He has also designed some of the most popular objects in the Lapalma collection, including the BRUNCH and PANCO tables, the WIL stool, the BRIO and YO small tables and the ARIA chair.



Shin Azumi

Shin Azumi was born in Kobe, Japan in 1965. After finishing his MA at the Royal College of Art in 1994, he started working as a design unit 'AZUMI'. In 2005, he established his own office 'a studio' in London, and he moved his base back to Japan in Tokyo in 2016. Currently he is taking the professorship at Hosei University, faculty of engineering and design in Japan. The clients list of 'a studio' includes lapalma, Magis, Desalto, Fredericia, Tefal, Authentics and many other international brands. Shin Azumi's work has received numerous design awards in Europe and in Japan, amongst which the Blueprint 100% Design Award and "Product of the Year" of FX International Design Award. He also took part in the jury of numerous design awards such as, IF Design Award (DE). His works were acquired by many international museums such as Victoria & Albert Museum (UK), Stedelijk Museum (Holland), etc.

Takashi Shinozaki

Takashi Shinozaki, BA, MA, architect and designer, was born in 1968, in Tokyo where he currently lives and works. After having studied in Japan and Italy, he graduated from Tokyo National University of the Arts with Master degree and worked at architectural design firm, established own practice in 1997, in Tokyo. He works in various fields of design, including private house, collective housing, office, restaurant, retail shop, exhibition, furniture, and graphic design. His works were awarded Good Design Award in Japan several times and were exhibited at exhibition in Milan, Seoul, Nagoya, and Tokyo, including two solo exhibitions, "Ueno, Milano, Gotanda" (2006, Tokyo) and "A New Domestic Animal Landscape" (2009, Tokyo). Since 2004, he has been teaching at several schools in Japan.

Tomoko Azumi

Tomoko Azumi (born in 1966, Hiroshima, Japan) is an interior and furniture designer based in London. She studied architecture and interior design at Kyoto City University of Art, worked in architectural studio in Tokyo, then moved to London in 1992. She finished a master course of Furniture Design at the Royal College of Art in 1995. After her activities as a partnership AZUMI (1995-2004), she started her own practice TNA Design Studio in East London in 2005. At TNA Design Studio, her main fields are furniture, lighting products, interior design and exhibition space design. She has been collaborating with international clients such as Benchmark Furniture (UK), Lapalma (Italy), Maxray (Japan), Röthlisberger (Switzerland) and Swarovski (Austria), as well as interior design for The Supreme Court of United Kingdom, shops for Harrys of London and exhibition designs for the Crafts Council (UK). Her works are in several permanent collections include Victoria & Albert Museum and Geoffrey Museum in London and Stedelijk Museum (Netherlands). She has been a project teacher at the Design Products of Royal College of Art since 2005 and a research fellow at London Metropolitan University from 2006 to 2009. Also she is a member of jury for Good Design Award in Japan since 2006 and member of selection board for 100% Design London in 2010 and a member of jury for imm Design Award at the Cologne Furniture Fair on 2010 and 2011.

Tomoya Tabuchi

Tomoya Tabuchi, born 1974 in Tochigi, Japan, graduated in living design at Kuwasawa Design School in 1997. After working at Japanese furniture firm on the planning, designing original products, developing products designed by overseas designers, he became independent in 2010. In 2011, Tee table was debuted from Interiors (Japanese firm) as his first design after independence. His activity includes designed products, graphic design and art direction. He has received Premio Vico Magistretti, shortlist for prize (2007), ELLE DÉCOR Young Japanese Design Talent (2012), Good Design Award (2014), Architizer A+Awards (2016). He is collaborating with Lapalma, Viccarbe, Systemtronic, Interiors, and others.

Finishes

Lapalma srl si riserva il diritto di apportare modifiche tecniche e dimensionali e di introdurre miglioramenti che potrebbero cambiare l'estetica dei prodotti presentati in catalogo. I riferimenti colore stampati non sono vincolanti.

Lapalma srl reserves the right to alter the technical and dimensional specifications given in this publication and to introduce improvements that may change the aesthetics of the products shown in this catalogue. The printed colours hues are not binding.

Lapalma srl behält sich das Recht vor, jederzeit Veränderungen an den technischen Details und den Dimensionen der Produkte vorzunehmen und Verbesserungen einzuführen, die die Ästhetik der Produkte verändern können. Die Farbtöne der Abbildungen können von den tatsächlichen Farben der Produkte abweichen.

Lapalma srl se réserve le droit d'apporter des modifications techniques et de dimensions ainsi que d'introduire des améliorations qui peuvent changer l'esthétique des produits présentés. Les tonalité imprimées n'engage pas la société.

Lapalma srl se reserva el derecho de cambiar tamanos y especialicaciones técnicas de los productos listados en esta publicacion, asi como el de introducir mejoras que puedan cambiar la estética de los mismos. Por favor tengan en cuenta que los colores de los tejidos mostrados en fotografia no son totalmente fidedignos.

Sustainable Passion

Here at Lapalma, we have always shown a commitment to the environment, from the way we run our factory through to the materials that we use in it. We select only FSC-certified timber from sustainable sources, employ 100% recyclable raw materials - wood, steel, plywood panels and fabrics - and make minimum use of plastics. Our suppliers are preferably chosen in the neighborhood, to avoid long distances.Concern for the environment is an intrinsic part of Lapalma’s operations and is a value that is embraced by the whole company. As a result of our efforts, German certification body Tüv has certified our production system to EN ISO 9001 standard for efficiency and quality and to EN ISO 14001 standard for environmental compatibility. Our new headquarters of 11.000 square meters, have recently been expanded with an extra 3.200 square meters. Along with photovoltaic panels on the roof, giving enough energy for our operations, geothermal probes have been adopted to exploit the underground heath for floor heating and air-conditioning in the whole factory. Old lighting has been superseded by new LED lights and machineries of the latest generation (especially a new laser machine with optic fiber instead of traditional a one) have been introduced to save energy up to 50%. Our efforts to minimize environmental impact by cutting CO2 emissions and to continue investing in innovation are challenges we face each day with renewed commitment and passion.

Nachhaltige Leidenschaft

Lapalma legt seit jeher viel Wert auf Umweltschutz: dies kommt sowohl bei der Auswahl der Materialien als auch bei der Gestaltung des Firmensitzes zur Geltung.Das Unternehmen wählt für seine Produkte nur FSC-zertifiziertes Holz oder Materialien wie Stahl, Multiplex oder Stoff, die vollständig recycelbar sind. Lapalma reduziert die Verwendung von Kunststoffen auf ein Minimum und bevorzugt Zulieferer aus der Region, um lange Transportwege zu vermeiden. Die Achtung der Umwelt ist einer der Grundwerte des Unternehmens, wodurch Lapalma wichtige Zertifikationen, wie das deutsche TÜV-Siegel erlangen konnte: EN ISO 9001 prämiert. Effizienz und Qualität des Produktionszyklus und EN ISO 14001 bescheinigt die Umweltfreundlichkeit des Unternehmens. Der Firmensitz von 11.000 Quadratmetern wurde kürzlich um weitere 3.200 Quadratmeter erweitert. Neben Solarpaneelen, die den gesamten Energiebedarf decken, hat Lapalma weitere Maßnahmen zum Umweltschutz eingeleitet und nutzt nun auch geothermische Energie: über eine Sonde wird Luft aus dem Untergrund in ein System eingeleitet, das sowohl als Heizung als auch als Klimaanlage funktioniert. Dadurch wurde der Verbrauch an Erdgas drastisch gesenkt. Die traditionellen Lampen wurden in allen Abteilungen durch LED-Leuchten ersetzt. Des Weiteren arbeitet Lapalma mit Maschinen auf dem neuesten technischen Stand der Dinge: insbesondere wurde ein Glasfaserlaserscheider für die Verarbeitung von Metallstäben angeschafft, der im Vergleich zu einem traditionellen Laserschneider fast 50% weniger Strom benötigt. Reduktion des CO2- Ausstoßes und Investition in neue, innovative Technologien: diesen Herausforderungen stellt sich Lapalma jeden Tag mit viel Leidenschaft und Energie und leistet so einen wesentlichen Beitrag zum Umweltschutz.

Passion soutenable

Lapalma a toujours accordé une grande attention à l’environnement, qu’il s’agisse de l’usine ou du choix des matériaux utilisés. L’entreprise sélectionne des essences de bois certifiées FSC contrôlées dès leur origine, des matières premières et des matériaux totalement recyclables comme le bois, l’acier, le multiplis et le tissu. Elle réduit au minimum l’emploi de matières plastiques et les fournisseurs sont choisis en fonction de leur proximité avec l’usine pour éviter les transports sur de longues distances. L’attention à l’environnement est désormais une valeur intrinsèque et partagée au sein de l’entreprise. Ce facteur a permis à Lapalma d’obtenir d’importantes certifications, délivrées par l’organisme allemand Tüv: le label EN ISO 9001, qui récompense l’efficacité et la qualité du cycle de production, et le label EN ISO 14001 qui reconnaît le respect de l’environnement dont fait preuve la société. Au nouveau siège de l’entreprise de 11.000 m², 3.200 autres m² ont été ajoutés, et grâce à l’installation de panneaux photovoltaïques, la totalité des besoins électrique est couverte. De plus, pour être en cohérence avec notre philosophie, des sondes géothermiques ont été installées qui ont permis d’exploiter la chaleur du sous-sol qui sert à chauffer toute l’usine par le sol ainsi que le système d’air conditionné. Les anciennes ampoules ont été substituées par des lampes à LED et les nouvelles machines de la dernière génération (en particulier pour couper le tube métallique avec un système laser à fibre optique au lieu du système traditionnel) permettent une économie d’ énergie jusqu’à 50%. Réduire l’impact sur l’environnement, grâce à la diminution des émissions de CO2, et continuer à investir dans l’innovation, voilà le défi que Lapalma relève chaque jour avec application et passion.

Pasión sostenible

Lapalma ha siempre demostrado una gran sensibilidad hacia el medio ambiente. Desde la fabricación hasta la selección de los materiales que utiliza. La empresa opta por maderas certificadas FSC y controladas desde su origen; materias primas y materiales totalmente reciclables como madera, acero, contrachapado y tela. Se reduce al mínimo el uso de materias plásticas; los proveedores son elegidos preferentemente en el cercanías, para evitar el transporte de largas distancias. La sensibilidad hacia el medio ambiente es un valor intrínseco y compartido por todos los que hacemos esta empresa, un factor que ha permitido a Lapalma obtener importantes certificaciones emitidas por el ente alemán Tüv: la EN ISO 9001, que premia eficiencia y calidad del ciclo productivo y la EN ISO 14001 que reconoce el respeto por el medio ambiente. En cuanto a la nueva sede, 3.200 m² que se suma a los 11.000 m² ya existentes. Además de los paneles fotovoltaicos, que aseguran una autonomía energética total, Lapalma ha adoptado por nuevos medios relacionados con la sostenibilidad: sondas geotérmicas que permiten de utilizar el calor de la tierra para la calefacción y refrigeración del piso en toda la empresa, reduciendo así el consumo de gas; las lámparas tradicionales fueron sustituidas por lámparas LED en todos los sectores; se introdujeron maquinarias de última generación (en particular, la nueva maquina para cortar tubos de metal con el sistema de láser-fibra óptica, en lugar de láser tradicional), permitiéndonos además de ahorrar energia de hasta un 50 por ciento. Reducir el impacto medioambiental, gracias a la disminución de las emisiones de CO2 y continuar a invertir en innovación son el desafío que Lapalma afronta día a día con compromiso y pasión.

Passione sostenibile

Lapalma ha da sempre mostrato una grande attenzione all’ambiente. Dalla fabbrica alla selezione dei materiali utilizzati. L’azienda seleziona essenze certificate FSC e controllate fin dalla loro origine; materie prime e materiali totalmente riciclabili quali legno, acciaio, multistrato e tessuto. È ridotto al minimo l’utilizzo di materie plastiche e sono scelti fornitori preferibilmente nelle vicinanze, per evitare trasporti e percorsi su lunghe distanze. L’attenzione all’ambiente è un valore ormai intrinseco e condiviso all’interno dell’azienda, fattore che ha permesso a Lapalma di ottenere importanti certificazioni rilasciate dall’ente tedesco Tüv: la ISO EN 9001, che premia l’efficienza e la qualità del ciclo produttivo e la ISO EN 14001 che ne riconosce il rispetto ambientale.

Per quanto riguarda lo stabilimento, agli 11000 mq esistenti se ne sono aggiunti 3200. Oltre ai pannelli fotovoltaici che assicurano una completa autonomia energetica, sono state adottate nuove misure legate alla sostenibilità: le sonde geotermiche permettono ora di sfruttare il calore del sottosuolo per il riscaldamento e condizionamento a pavimento in tutta l’azienda, riducendo così i consumi di gas; le lampade tradizionali sono state sostituite con lampade LED in tutti i reparti; sono stati introdotti macchinari di ultima generazione (in particolare il nuovo impianto per tagliare il tubo in metallo con sistema a laser-fibra ottica, anziché laser tradizionale) che permettono di risparmiare energia anche del 50%. Ridurre l’impatto ambientale, grazie alla diminuzione delle emissioni di CO2 e continuare ad investire in innovazione sono le sfide che Lapalma affronta quotidianamente con impegno e passione.

Cat C - Hallingdal 65 KVADRAT

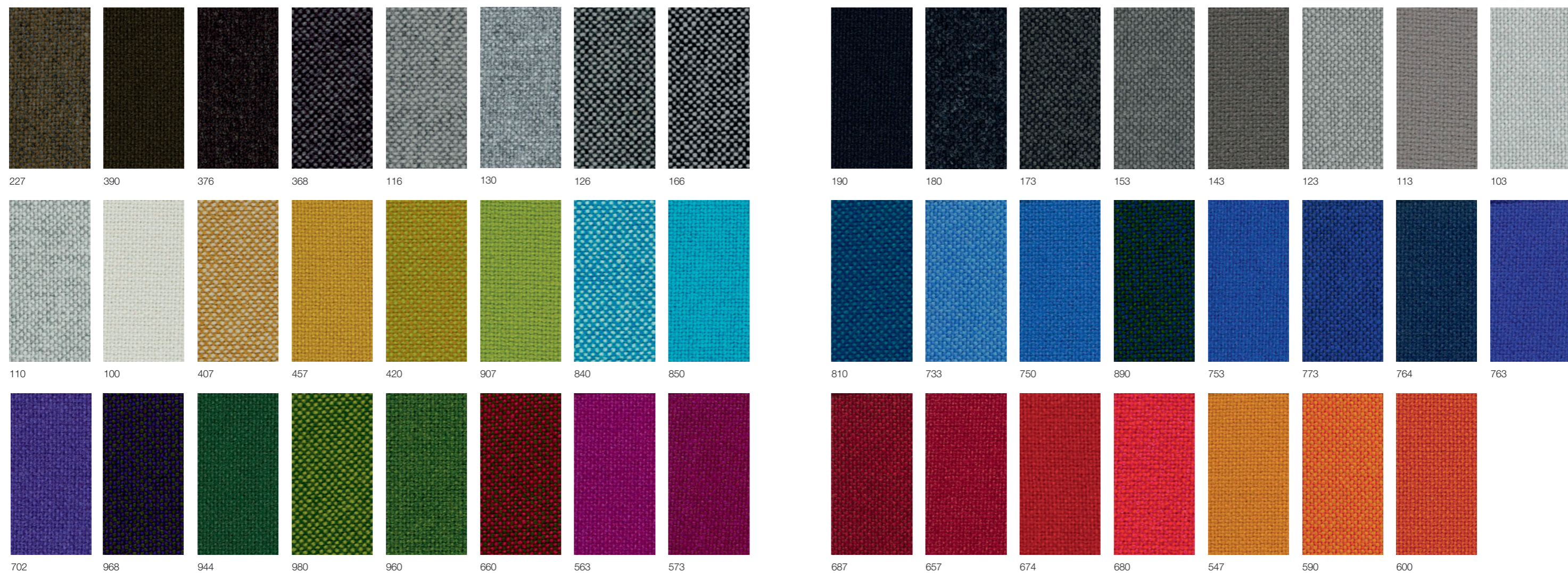

Cat C - Canvas 2 KVADRAT



114 224 244 264 174 154 134 124

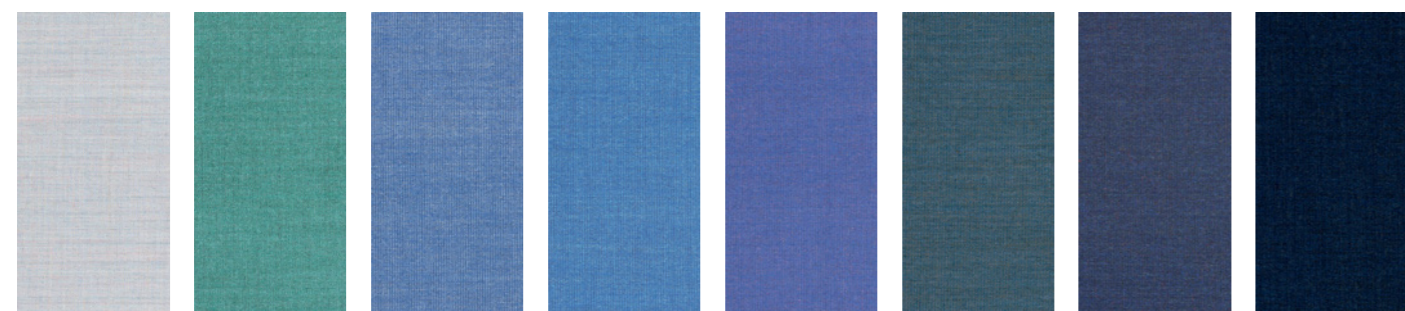

716 836 726 746 666 734 786 794

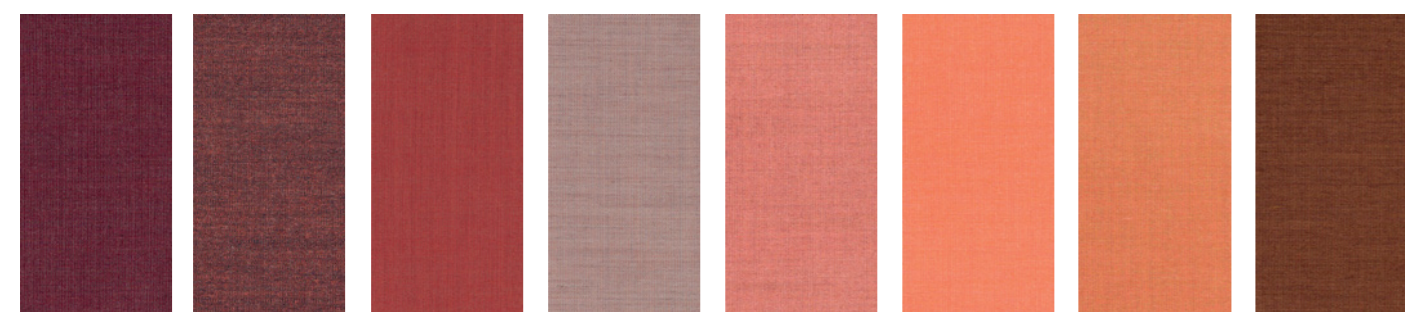

654 576 644 614 566 546 556 454



216 414 446 926 946 954 964 424



684 764 854 996 984 364 674 694

Cat D - Steelcut Trio 3 KVADRAT

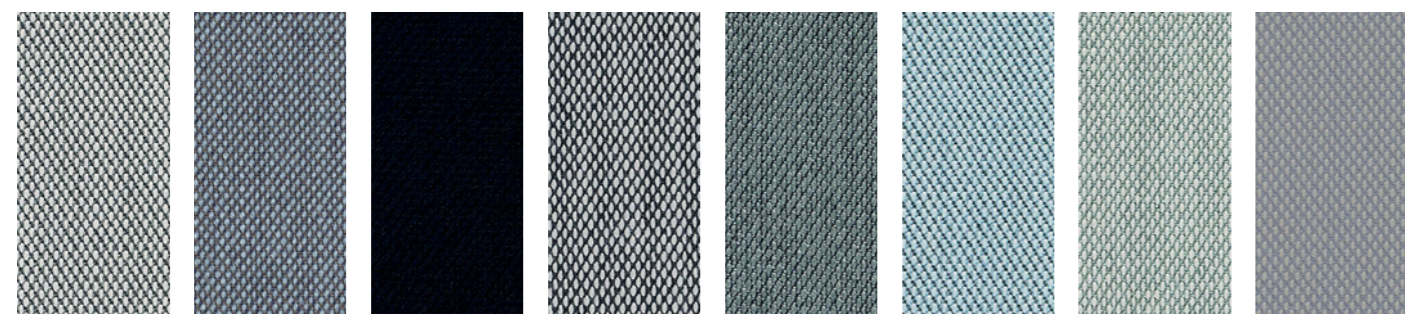

133 176 195 124 153 713 113 105

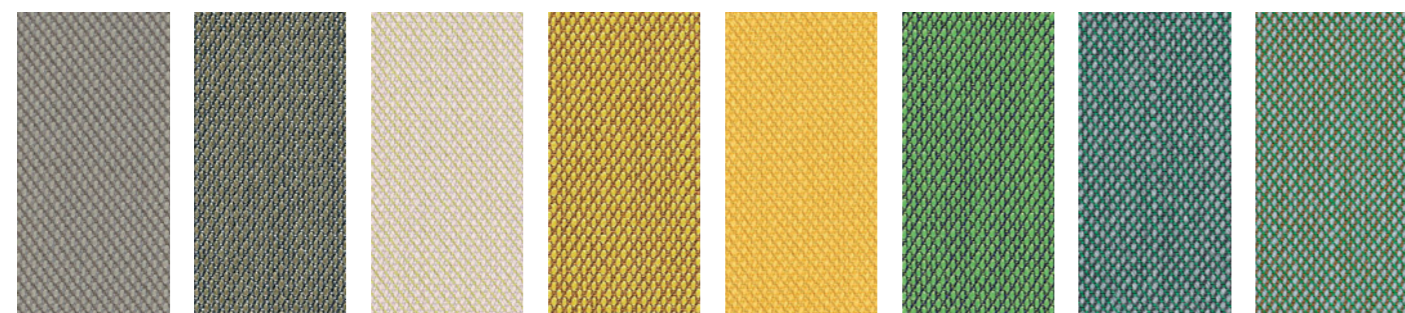

205 253 236 453 446 953 966 946

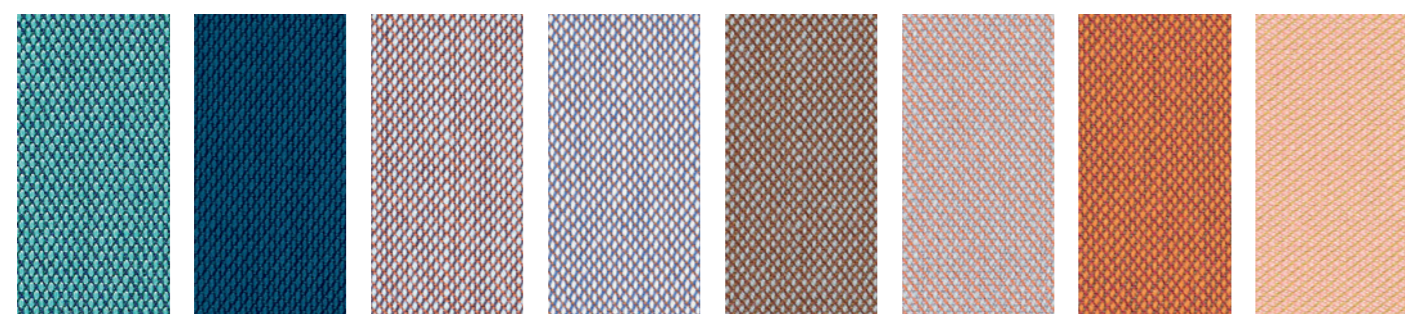

983 865 416 806 476 426 576 506



213 226 336 276 383 376 283 246

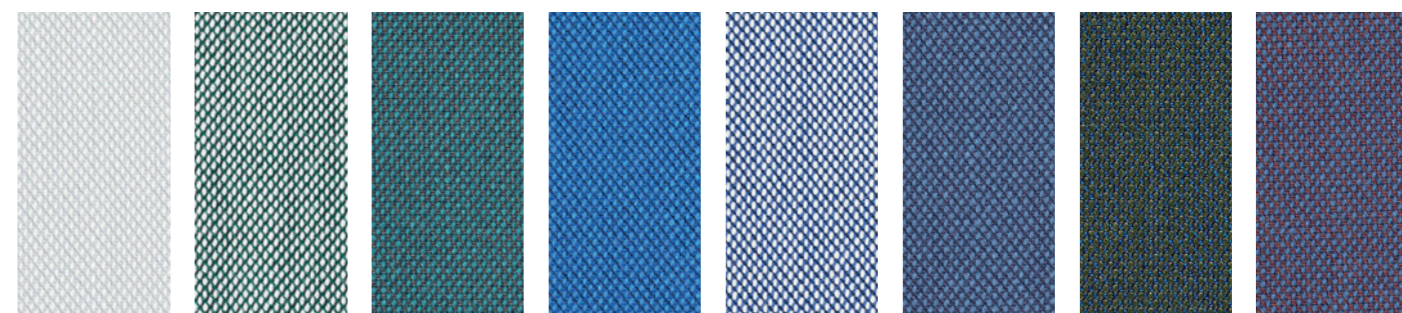

906 916 996 746 716 796 883 776

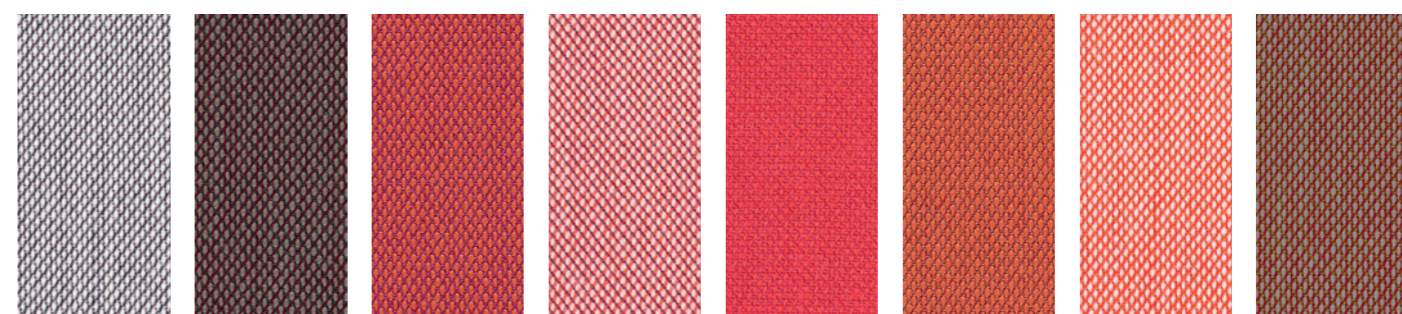

616 645 553 636 666 533 526 515

Cat C - Remix 2 KVADRAT



643 662 632 612 223 233 852 873



123 133 923 933 982 912 942 543

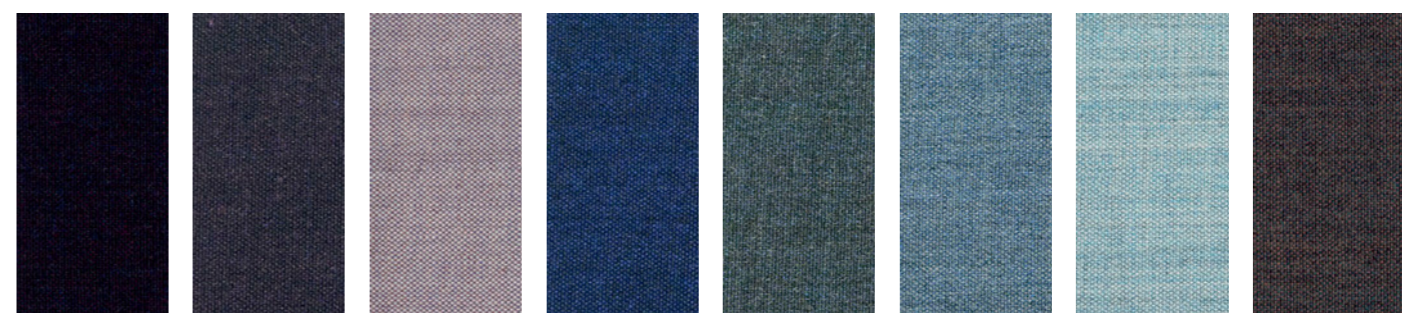

692 783 682 773 753 733 823 672

tessuto / fabric / Stoff / tissu / tejido

Cat C - Clara 2 KVADRAT



384 388 277 273 248 244 188 184

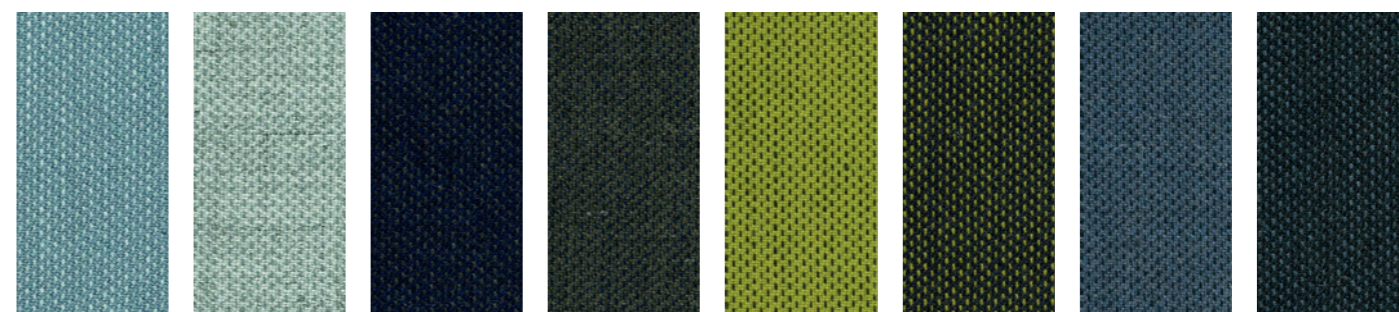

148 144 797 793 937 933 983 987

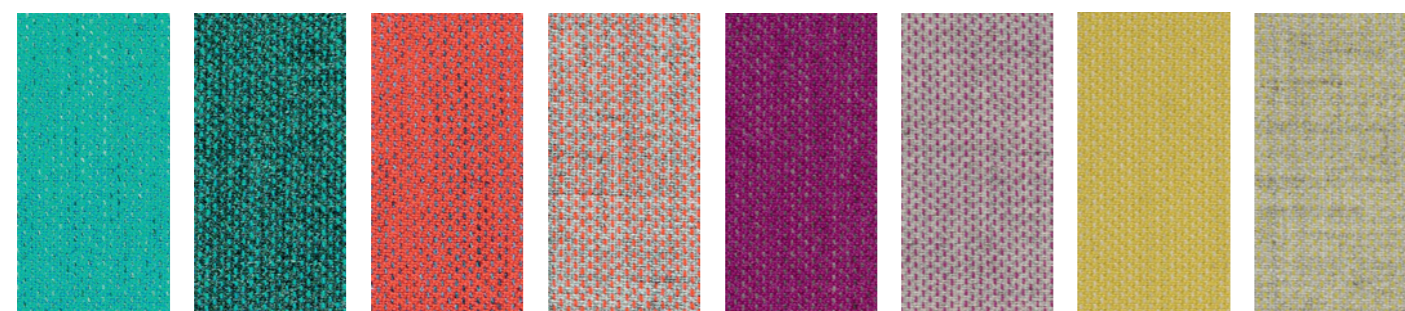

888 884 548 544 647 643 427 423

Cat C - Fiord KVADRAT

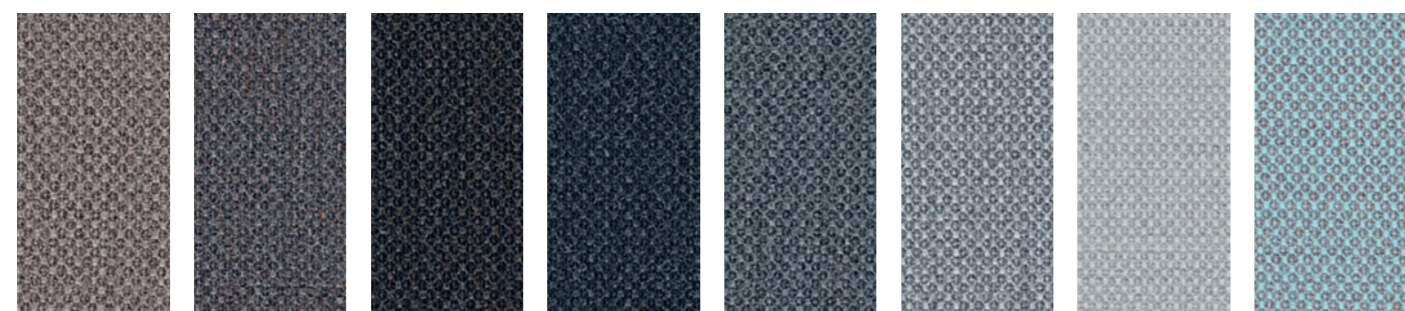

271 371 391 191 171 151 101 821

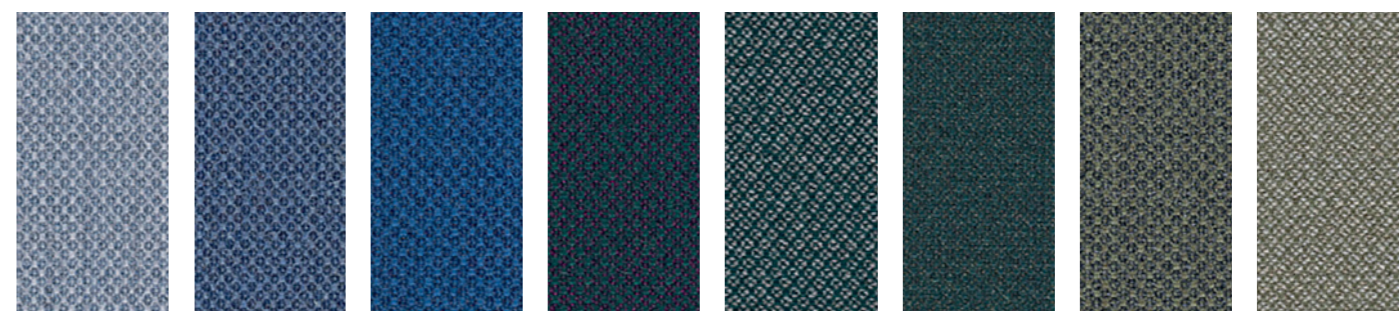

751 771 791 981 971 991 961 951

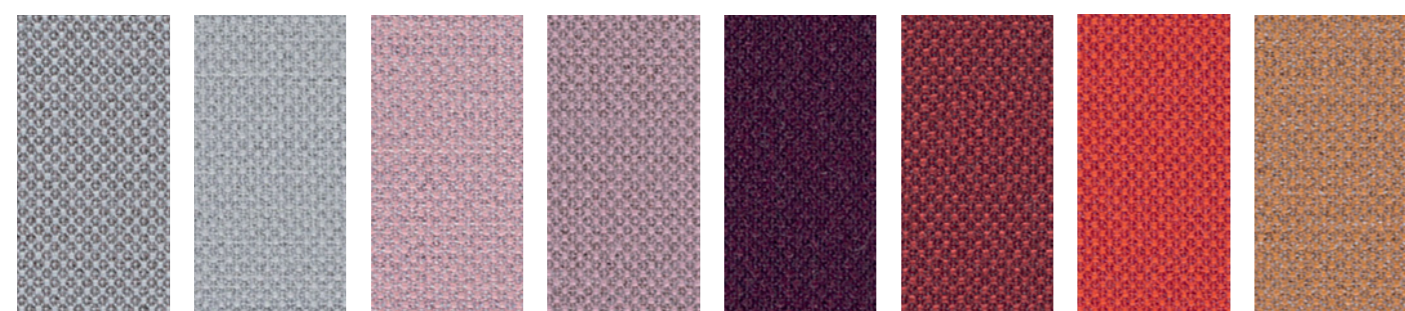

251 121 521 551 591 581 571 451

tessuto / fabric / Stoff / tissu / tejido

Cat D - Divina MD KVADRAT



193 353 343 363 453 213 913 943



743 753 683 633 653 613 203 433

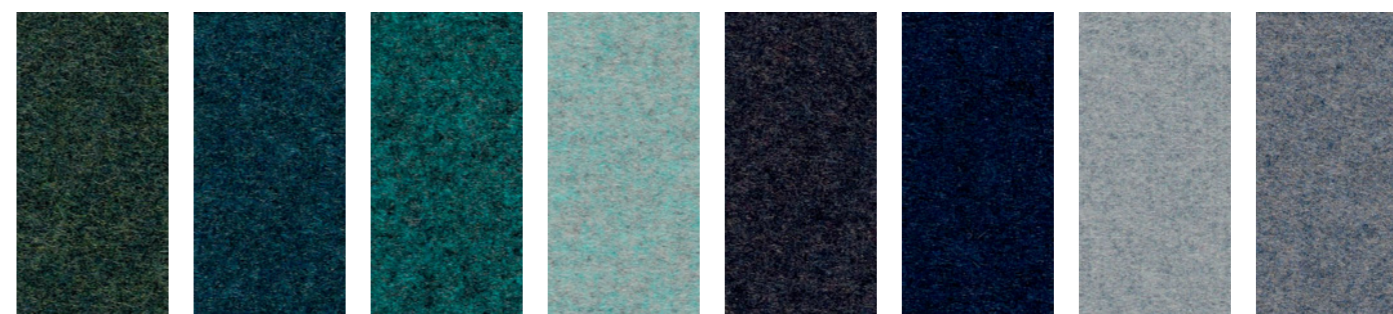

973 873 843 813 293 783 713 733

Cat D - Divina Melange 2 KVADRAT

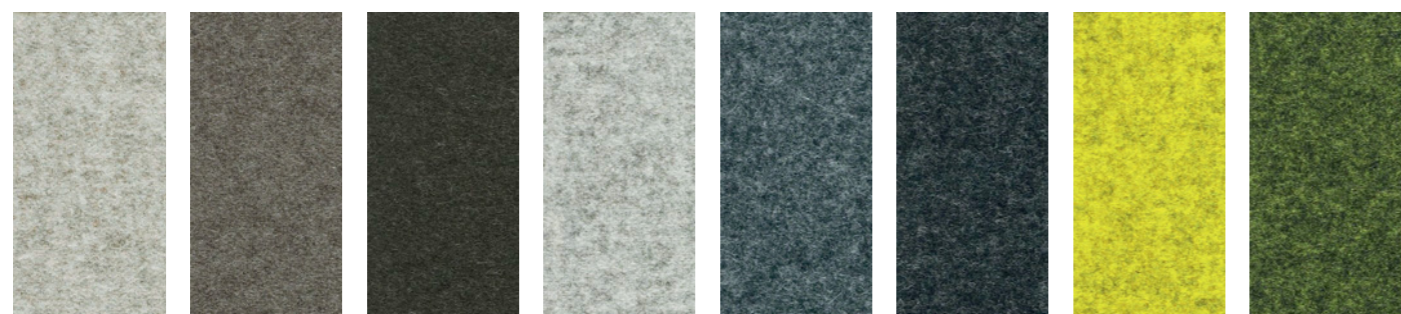

220 260 280 120 170 180 421 471

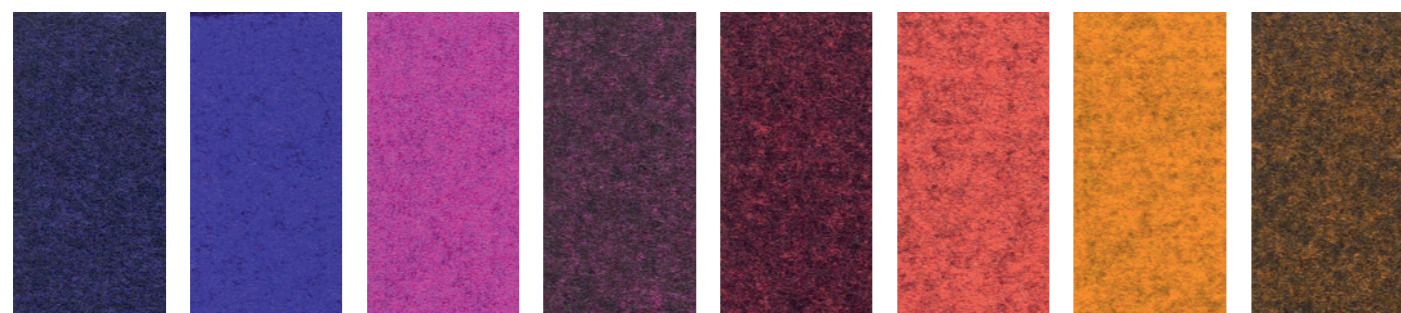

681 631 620 671 581 531 521 571



931 920 971 871 821 771 721 731

Cat C - Tonica 2 KVADRAT



693 383 353 233 192 132 182 171

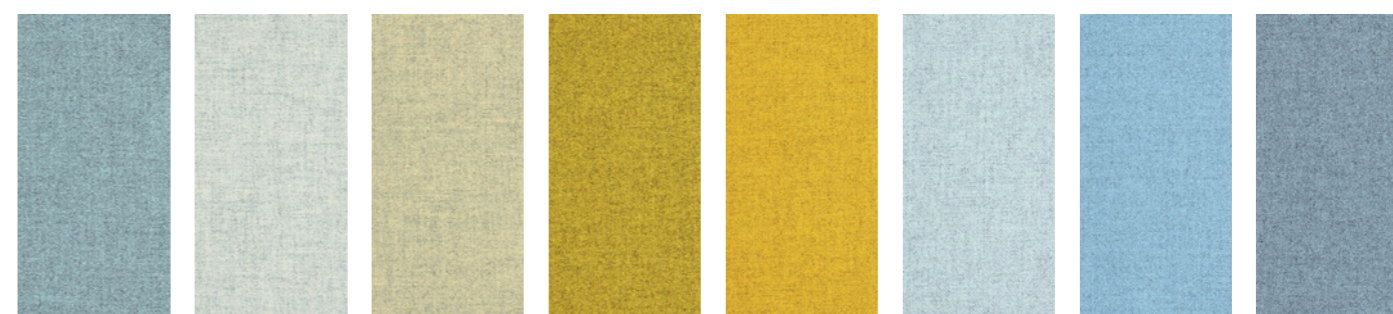

123 111 223 411 443 813 713 723

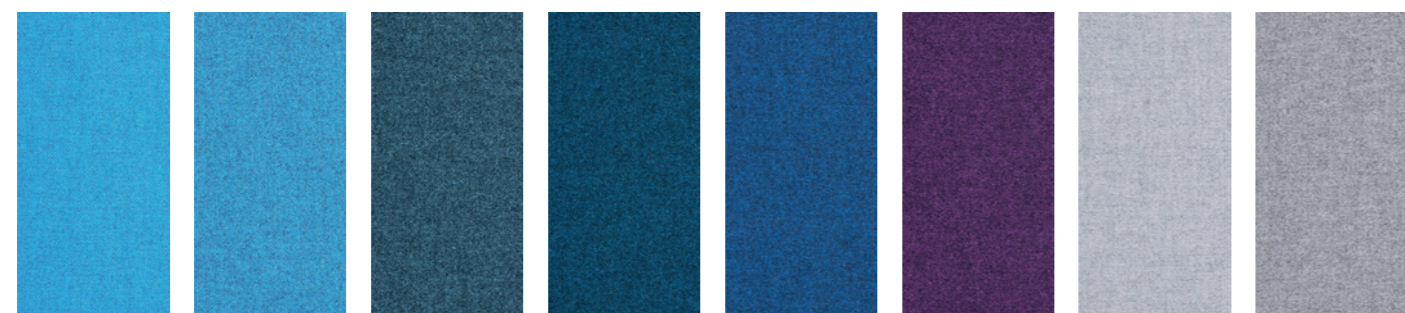

733 743 763 773 732 672 623 633

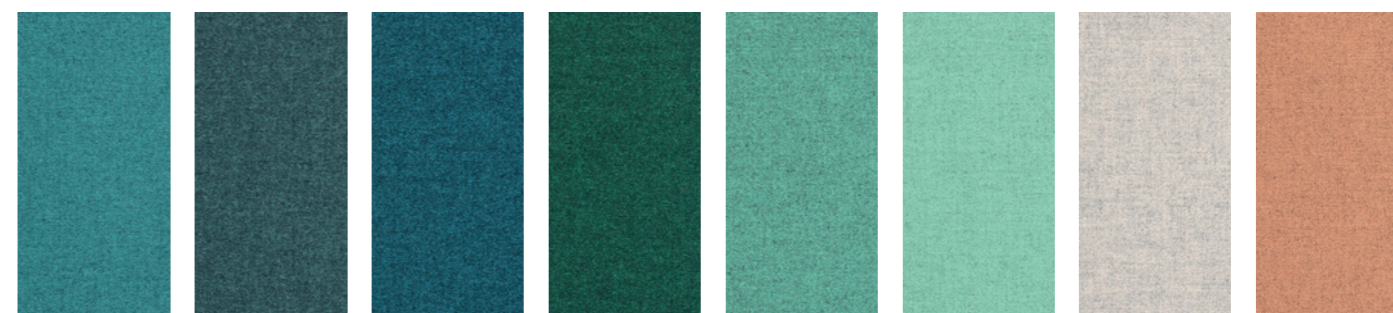

831 832 873 962 933 923 613 523



533 511 543 531 611 643 612

tessuto / fabric / Stoff / tissu / tejido

Cat A - Medley GABRIEL

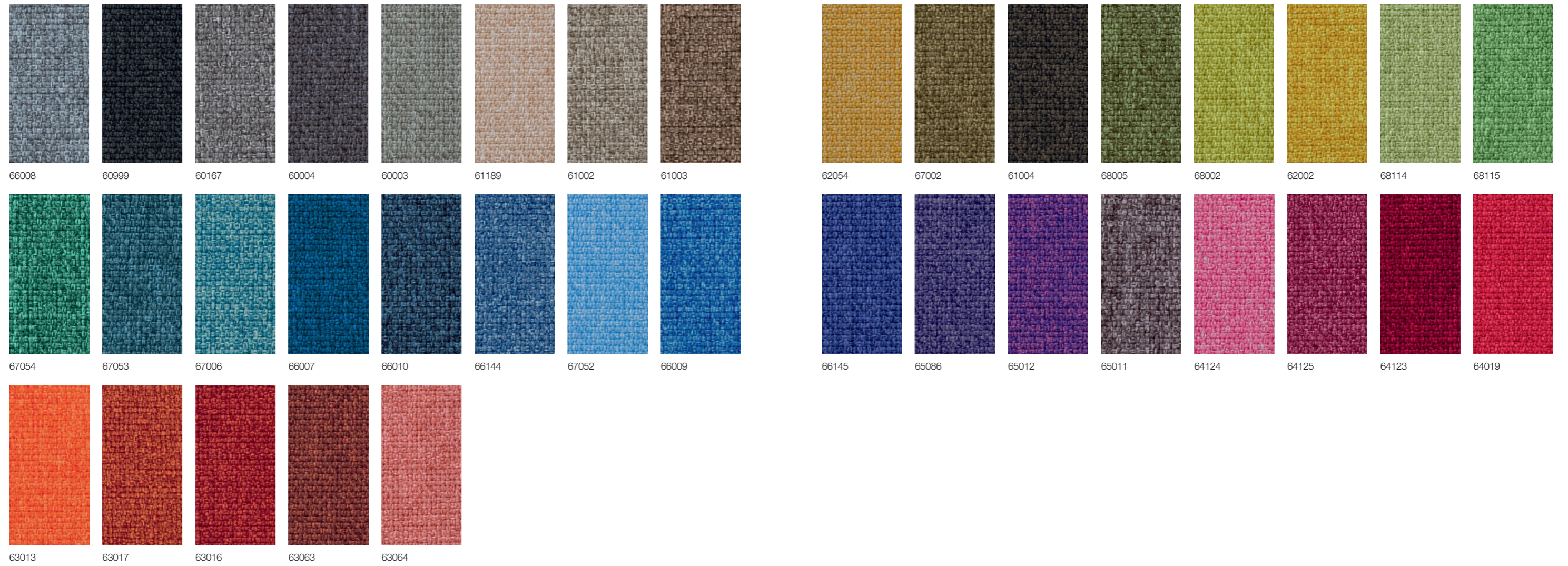

Cat B - Swing GABRIEL

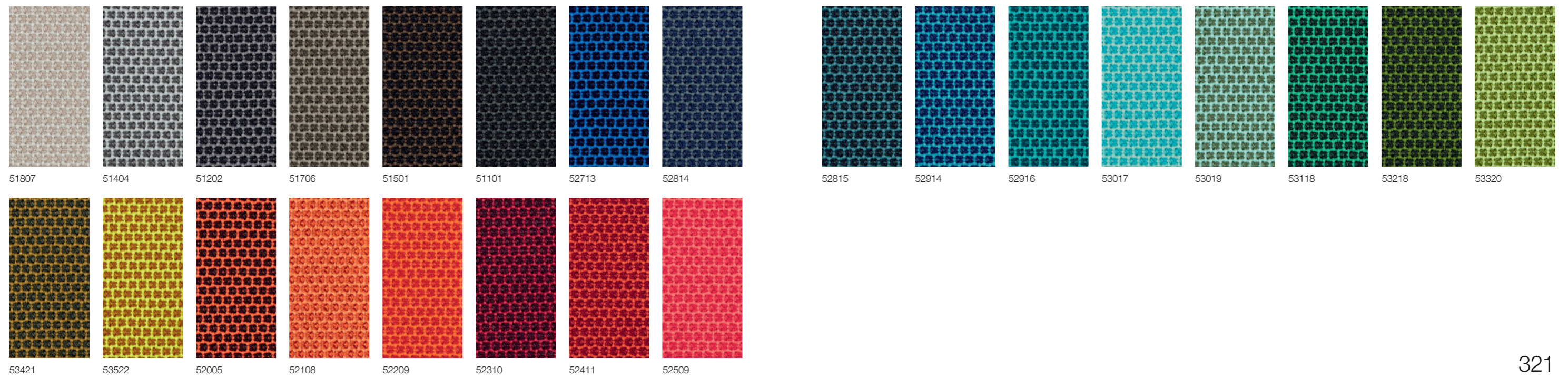

Cat A - Maya FIDIVI

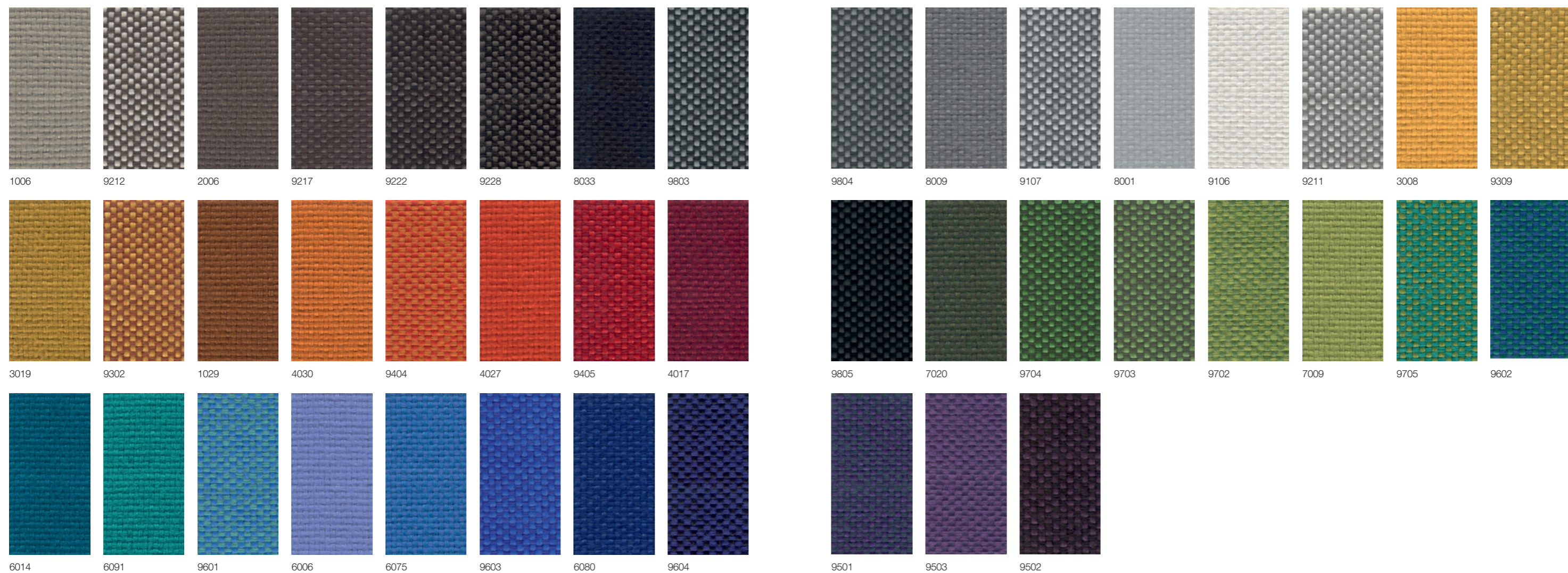

tessuto / fabric / Stoff / tissu / tejido

Cat A - Jet FIDIVI

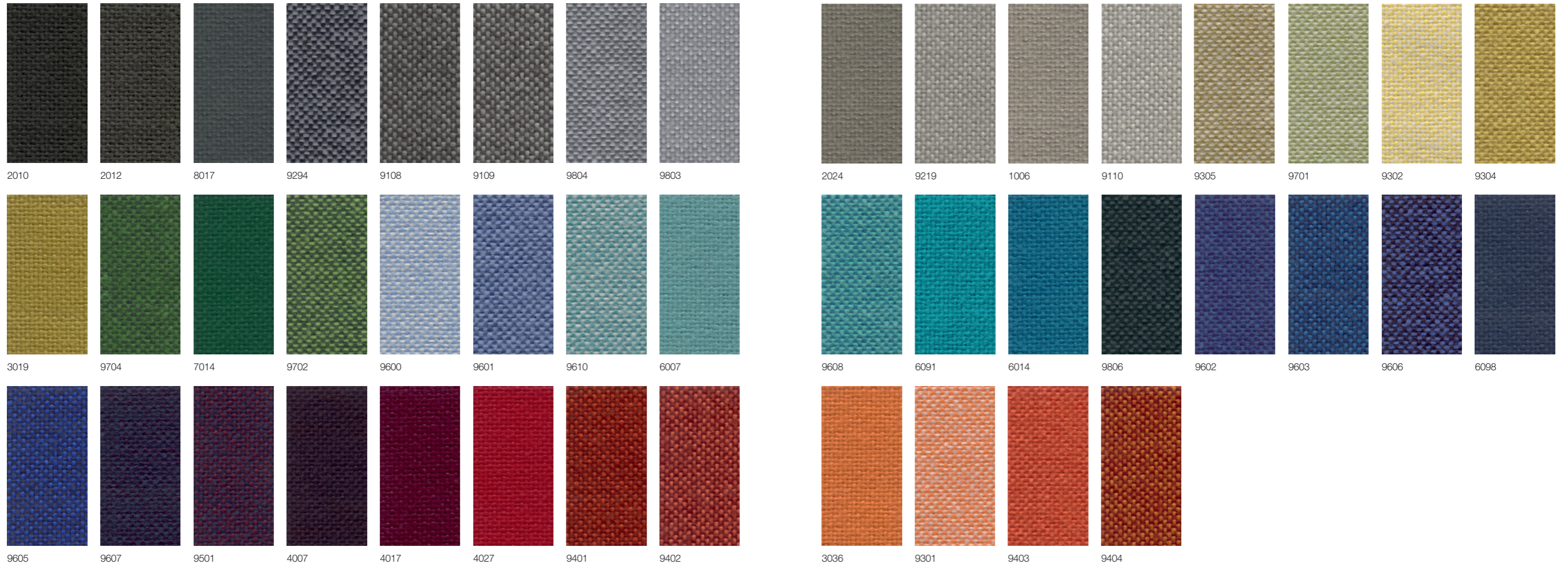

Cat B - Laser J Flash FIDIVI

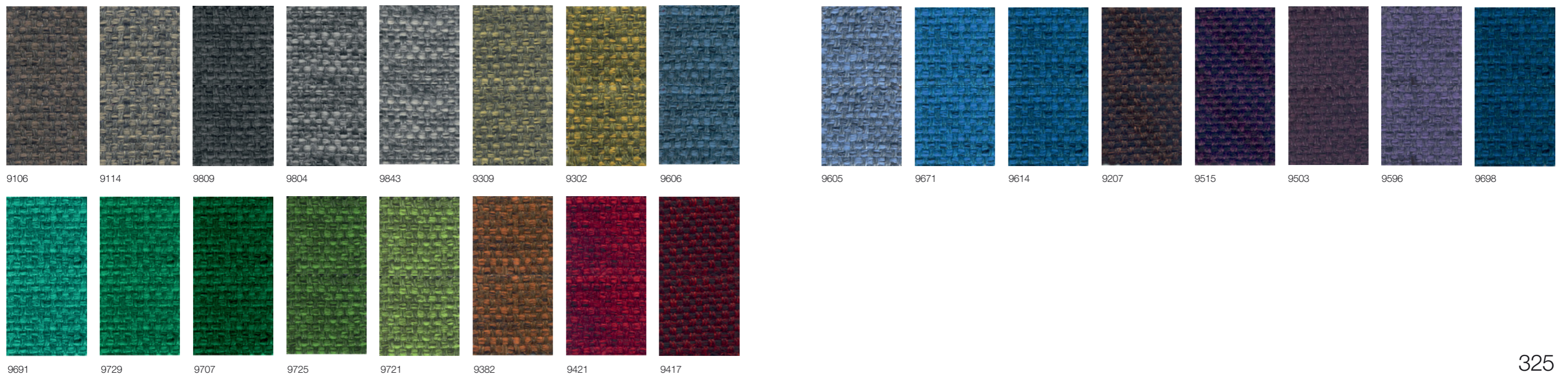

eco pelle / eco-leather / Kunstleder / simil cuir / ecopiel

Cat A - GRIMM FR MP



1C8 4P2 4H8 5P4 101 2PB 2C7 5H3

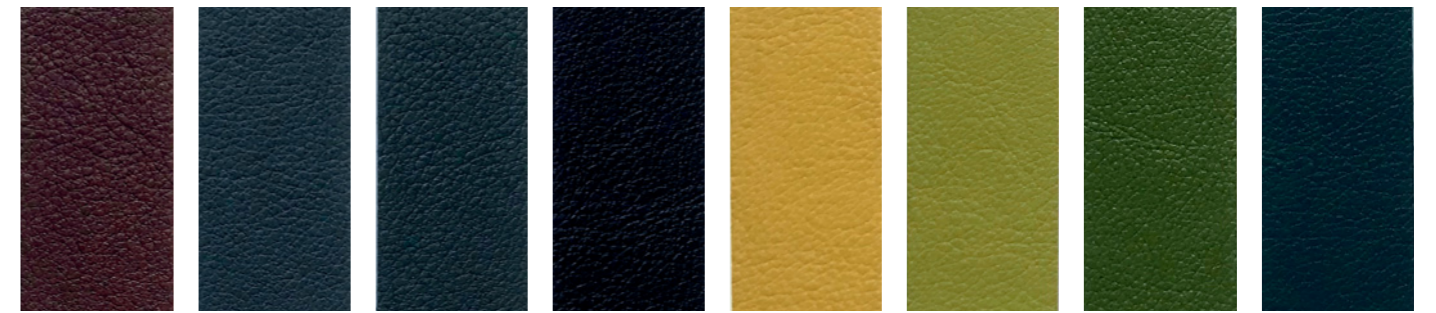

5PE 2PA 2DJ 901 3CS 7P5 7FC 7EM



6VZ 6P1 6KH 6P7 8P8 8H4 8P9 5P3

pelle / soft-leather / Softleder / peau / piel



P1 P10 P4 P3 P7 P9 P2

cuoio / leather / Leder / cuir / cuero



C1 C10 C4 C3 C7 C9 C2

laccati / lacquered / lackiert / laqué / lacado

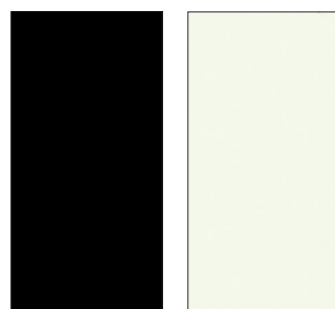

laccato nero
black lacquered
schwarz lackiert
laqué noir
lacado negro

laccato bianco
white lacquered
weiß lackiert
laqué blanc
lacado blanco

laminati / laminate / Laminat / lamifié / laminado



877 millerighe
alluminio
aluminium
Aluminium
aluminio

406 millerighe
bianco
white
weiß
blanc
blanco

FW fenix 9/10
laminato bianco
white laminate
Laminat weiß
lamifié blanc
laminado blanco

FN fenix 9/10
laminato nero
black laminate
Laminat schwarz
lamifié noir
laminado negro

406 abet 9/10
laminato bianco
white laminate
Laminat weiß
lamifié blanc
laminado blanco

HPL 10 mm

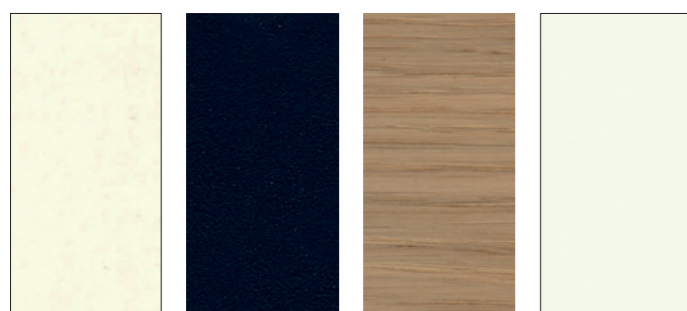

HFV
fenix bianco
white fenix
weiß fenix
fenix blanc
fenix blanco

HFN
fenix nero
black fenix
schwarz fenix
fenix noir
fenix negro

HVS
rovere
oak
Eiche
chêne
roble

H406
laminato bianco
white laminate
Laminat weiß
lamifié blanc
laminado blanco

verniciature a polvere / powder coating / pulverlackiert / laqué en poudre / lacadura en polvo



02
senape
RAL 1023

08
arancione
RAL 2008

12
rubino
NCS S 2570R

14
blu notte
NCS S 7020-R60B

16
verde petrolio
NCS S 5540B

18
grigio medio
NCS S 6500-N

05
nero
black
schwarz
noir
negro
RAL 9005

03
bianco
white
weiß
blanc
blanco
RAL 9016

metalli / metal / Metall / metal / metal

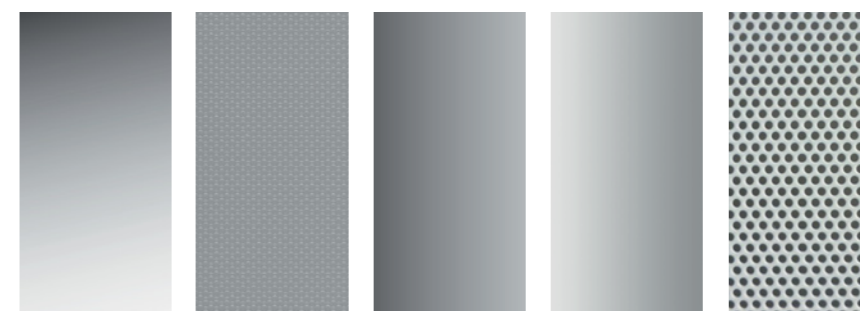

20
acciaio inox
micropallinato
stainless steel
sandblasted
Edelstahl
sandgestraht
acier inox microbillé
acero inoxidable
arenado

acciaio inox tela
di lino
stainless steel
linen-pattern
Edelstahl
leinenstruktur
acier inox toile de lin
acero inoxidable
tela de lin

25
cromo satinato
mat chromed
matt verchromt
chromé mat
cromado mate

alluminio
micropallinato
aluminium
sandblasted
Aluminium
sandgestraht
aluminium microbillé
aluminio arenado

lamiera forata
perforated metal
perforiertes Metall
métal perforé
metal perforado

corda / cord / Schnur / corde / cuerda

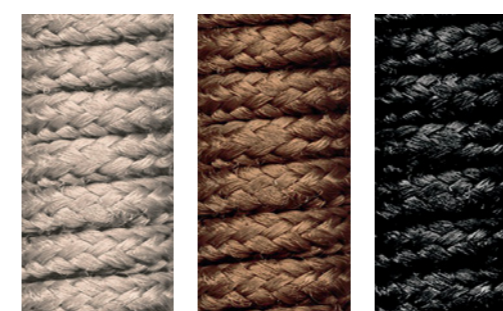

S5
lino

S8
tabacco

S1
nero

legno / wood / Holz / bois / madera

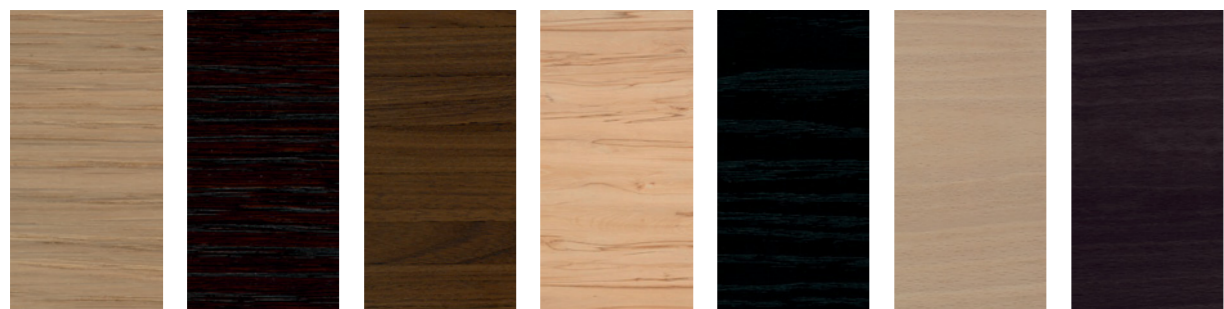

VS rovere sbiancato
blanched oak
Eiche gebleicht
chêne blanchi
roble blanheado

VL rovere noce
oak dark walnut
Eiche dunkel nußbaum
chêne teinté wengé
roble nogal

NC noce Canaletto
Canaletto walnut
Nußbaum Canaletto
noyer Canaletto
nogal Canaletto

FR frassino naturale
natural ash
Esche natur
frêne naturel
fresno natural

NO nero poro aperto
black open pore
Eiche schwarz gebeizt
noir pore ouvert
negro poro abierto

G faggio sbiancato
blanched beech
Buche gebleicht
hêtre blanchi
haya blanqueada

GL faggio noce scuro
beech dark walnut
Buche dunkel nußbaum
hêtre teinté wengé
haya nogal oscuro

plastiche / plastics / Kunststoff / plastiques / plástica

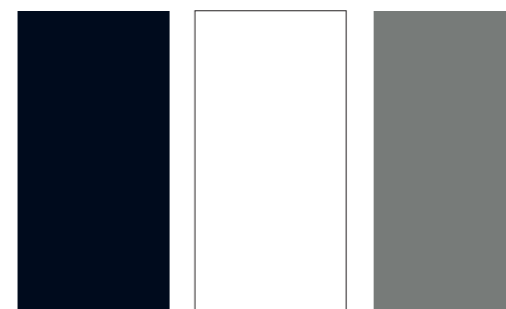

1 polipropilene nero
black polypropylene
Polypropylen schwarz
polypropylène noir
polipropileno negro

2 polipropilene bianco
white polypropylene
Polypropylen weiß
polypropylène blanc
polipropileno blanco

3 polipropilene grigio
grey polypropylene
Polypropylen grau
polypropylène gris
polipropileno gris

marmo / marble / Marmor / marbre / mármol

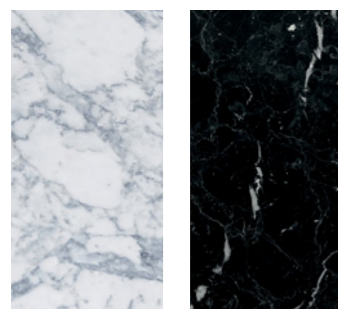

bianco Carrara
white Carrara
Carrara-Marmor
blanc Carrara
blanco Carrara

nero Marquinia
black Marquinia
Marquinia-Marmor
noir Marquinia
negro Marquinia

Baydur®

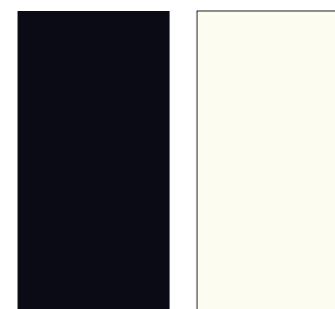

N Baydur® nero
Baydur® black
Baydur® schwarz
Baydur® noir
Baydur® negro

W Baydur® bianco
Baydur® white
Baydur® weiß
Baydur® blanc
Baydur® blanco

cemento / concrete / Beton / béton / cemento

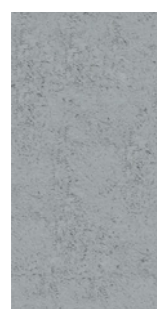

cemento
concrete
Beton
béton
cemento

poliuretano integrale morbido / polyurethane / Polyurethan / polyuréthane / poliuretano

LEM sedile / seat / sitzschale / assise / asiento



PU poliuretano grigio
grey polyurethane
Polyurethan grau
polyuréthane gris
poliuretano gris

PA poliuretano arancione
polyurethane orange
Polyurethan orangefarben
polyuréthane orange
poliuretano naranja

Technical data

CHAIRS	335
SEATING	351
STOOLS	375
CABINETS	395
SYSTEMS	401
TABLES	409
SIDE TABLES	433
ACCESSORIES	441

Sedia con schienale e sedile in legno di multistrati curvato verniciato o imbottiti e rivestiti in tessuto o ecopelle. Disponibile con base girevole in legno verniciato o basi in alluminio micropallinato o verniciato girevoli con ruote e regolabili in altezza.

Chair with lacquered wooden seat and backrest or upholstered in fabric or eco-leather. Swivel base in varnished wood. Available with swivel aluminium base, also height adjustable on castors. Powder coated or sandblasted.

Stuhl mit Sitzschale und Rückenlehne aus lackiertem Holz oder gepolstert und mit Stoff oder Kunstleder bezogen. Erhältlich mit drehbarem Gestell aus lackiertem Holz oder sandgestrahltem oder lackiertem Aluminium, dreh- und/oder höhenverstellbar mit Rollen.

Chaise avec assise et dossier en multiplis de bois ou revetus en tissu ou ecopeau. Disponible avec base pivotante en bois. Bases pivotantes en aluminium aussi réglable en hauteur, laquée ou microbillée avec roulettes.

Silla con asiento y respaldo de madera lacada o tapizados en tejido o piel. Disponible con base giratoria en madera lacada. También con bases en aluminio giratoria o con altura regulable; aluminio arenado o lacada con ruedas de bloqueo automático.

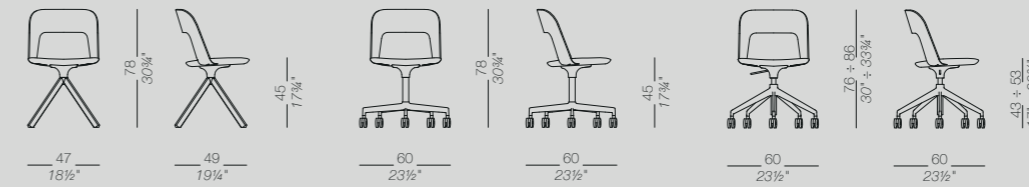

	Struttura alluminio micropallinato	Frame sandblasted aluminium	Gestell Aluminium sandgestrahlt	Structure aluminium microbillé	Estructura aluminio arenado
	<i>Verniciata a polvere:</i> nero bianco	<i>Powder coated:</i> black white	<i>Pulverlackiert:</i> schwarz weiß	<i>Laqué en poudre:</i> noir blanc	<i>Lacado en polvo:</i> negro blanco
	rovere sbiancato nero poro aperto	blanched oak black open pore	Eiche gebleicht schwarz gebeizt offenporig	chêne blanchi noir pore ouvert	roble blanqueado negro poro abierto
	Sedile/schienale tessuto	Seat/back fabric	Sitz/Rückenlehne Stoff	Assise/dossier tissu	Asiento/respaldo tejido
	ecopelle	ecoleather	Kunstleder	peau synthétique	ecoèpiel
	rovere sbiancato nero poro aperto	blanched oak black open pore	Eiche gebleicht schwarz gebeizt offenporig	chêne blanchi noir pore ouvert	roble blanqueado negro poro abierto

Sedia impilabile con o senza braccioli, telaio in acciaio inox Aisi 316L verniciato a polveri nero, bianco o micropallinato. La cordatura è in doppio filo ritorto di polipropilene tinto in pasta con finitura cotoniera intrecciata a mano. Sgabello fisso nelle stesse finiture della sedia.

Stackable chair with or without arms, in stainless steel Aisi 316L sandblasted or powder coated white or black. Seat and back are handmade with cord in double polyester twisted thread with a cotton finishing. The stool is available in the same finish.

Stapelstuhl mit oder ohne Armlehnen. Gestell aus Edelstahl Aisi 316L weiß oder schwarz pulverlackiert oder sandgestrahlt. Rückenlehne und Sitzfläche sind mit einem Doppelzwirn aus Polyester, der wie Baumwolle wirkt, handgeflochten. Ein Hocker mit fixer Höhe ist in den gleichen Ausführungen wie der Stuhl erhältlich.

Chaise et bridge empilables en acier inox Aisi 316L laqué en poudre blanc, noir ou microbillé. Assise et dossier faites à la main en double fil retordu en polyester avec main cotonnière. Le tabouret est disponible dans les mêmes finitions que la chaise.

Silla apilable con o sin brazos, estructura en acero inoxidable AISI 316L lacado en polvo blanco / negro o arenado. El trenzado es de cuerda doble fibra en poliéster acabada en algodón trenzada a mano. Taburete fijo con el mismo acabado que la silla.

Sedia impilabile con telaio in acciaio cromo satinato o verniciato a polveri bianco o nero. Schienale e sedile in varie finiture di legno o rivestiti in cuoio con cuciture a vista. Se impilata proteggere il sedile in cuoio. Disponibile anche lo sgabello in due altezze.

Stackable chair with metal frame of mat chromed steel or powder coated white or black. Seat and back in several wooden finishes or covered in leather with top stitching. If stacked, we suggest to protect the seat in leather. The stool is also available.

Stapelbarer Stuhl mit Gestell aus Metall, matt verchromt oder weiß oder schwarz pulverlackiert. Sitz und Rückenlehne aus Holz in verschiedenen Ausführungen oder mit Lederbezug mit Ziernähten erhältlich. Um Stapelungsabdrücke zu vermeiden, empfehlen wir, Stühle in Leder nur mit Schutzwischenlagen zu stapeln. Auch ein Hocker mit fixer Höhe ist erhältlich.

Chaise empilable avec structure en acier chromé mat ou laquée en poudre. Assise et dossier en plusieurs finitions de bois ou en cuir avec couture apparente. Si empilée, protéger l'assise en cuir. Disponible aussi un tabouret en hauteur fixe.

Silla apilable con estructura en acero cromado mate o lacado a polvo, asiento-respaldo en varios acabados de madera o revestidos en cuero con costura visible. Si apilada, sugerimos poner una protección sobre el asiento en cuero. Se complementa con el taburete fijo.

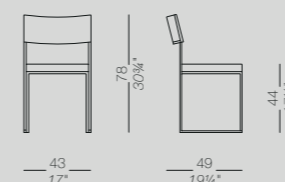
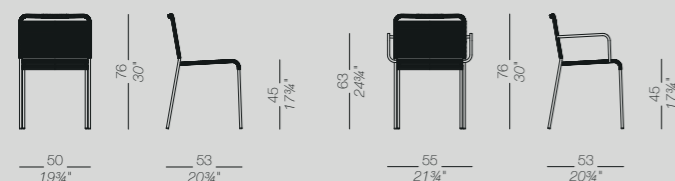

Struttura	Frame	Gestell	Structure	Estructura
acciaio inox 316L micropallinato	stainless steel 316L sandblasted	Edelstahl 316L sandgestrahlt	acier inox 316L microbillé	acero inoxidable 316L arenado
Verniciata a polvere: nero bianco	Powder coated: black white	Pulverlackiert: schwarz weiß	Laqué en poudre: noir blanc	Lacado en polvo: negro blanco
Sedile/schienale corda nera corda lino corda tabacco	Seat/back black cord linen colour cord tobacco colour cord	Sitz/Rückenlehne Doppelzwirn schwarz Doppelzwirn leinenfarbig Doppelzwirn tabak	Assise/dossier fil noir fil lin fil tabac	Asiento/respaldo cuerda negra cuerda lino cuerda tabaco

Struttura	Frame	Gestell	Structure	Estructura
cromo satinato	mat chromed	matt verchromt	chromé mat	cromado mate
Verniciata a polvere: nero bianco	Powder coated: black white	Pulverlackiert: schwarz weiß	Laqué en poudre: noir blanc	Lacado en polvo: negro blanco
Sedile/schienale faggio sbiancato faggio noce scuro	Seat/back blanched beech beech dark walnut	Sitz/Rückenlehne Buche gebleicht Buche dunkel nussbaum gebeizt	Assise/dossier hêtre blanchi hêtre teinté wengé	Asiento/respaldo haya blanqueada haya nogal oscuro
laccato bianco laccato nero	white lacquered black lacquered	weiß lackiert schwarz lackiert	laqué blanc laqué noir	lacado blanco lacado negro
cuoio	leather	Leder	cuir	cuero

Poltroncina con scocca in poliuretano rigido Baydur® bianco o nero, con rivestimento interno oppure tutta rivestita in tessuto. Disponibile con basi in metallo cromo satinato, verniciate a polveri o in legno di frassino. Basi in pressofusione di alluminio girevoli o regolabili in altezza micropallinate o verniciate con ruote.

Chair with Baydur® polyurethane shell, white or black, only front or fully upholstered with fabric or leather. Bases can be fixed or height-adjustable with castors, either in matt chromed or powder coated metal or ashwood. Swivel bases are made of sandblasted or powder coated die-cast aluminium.

Stuhl mit Sitzschale aus Polyurethan-Hartschaum Baydur® schwarz oder weiß, mit Innenbezug oder komplett mit Stoff bezogen. Gestell aus Metall, matt verchromt oder pulverlackiert, oder Beine aus Eschenholz. Gestell aus Aluminiumdruckguss, sandgestrahlt oder pulverlackiert, drehbar und höhenverstellbar, auch mit Rollen.

Bridge en poliuréthane rigide Baydur® blanc ou noir, revêtement interne ou complètement revêtue en tissu. Disponible avec bases en métal chromé mat, laqué en poudre ou en frêne. Bases en fusion d'aluminium pivotantes ou réglables en hauteur microbillées ou laqués sur roulettes.

Sillón con cuerpo en Baydur® poliuretano rígido blanco o negro, con tapizado interno o completamente tapizada. Disponible con base en metal cromado mate, lacado a polvo o en madera fresno. Base giratoria en aluminio fundido a presión o regulable en altura, arenado o lacada con ruedas.

Sedia impilabile con base in metallo verniciato o in cromo satinato. Scocca in multistrati di legno curvato, disponibile in diverse finiture. Disponibile anche con base in legno non impilabile.

Stackable chair with metal base powder coated or matt chromed. Seat in moulded plywood in several finishes. Also available with wooden legs, not stackable.

Stapelbarer Stuhl mit Metallgestell, pulverlackiert oder matt verchromt. Sitzschale aus formgepresstem Multiplex in verschiedenen Ausführungen. Auch mit Gestell aus Holz erhältlich, diese Version ist nicht stapelbar.

Chaise empilable avec base en métal laqué en poudre ou chromé mat. Coque en multiplis en plusieurs finitions. Disponible aussi avec pieds en bois, pas empilable.

Silla apilable, metal lacado a polvo o cromo satinado. Carcasa en madera contrachapada curvada, disponible en diferentes acabados. También disponible con base de madera, pero no se pueden apilar.

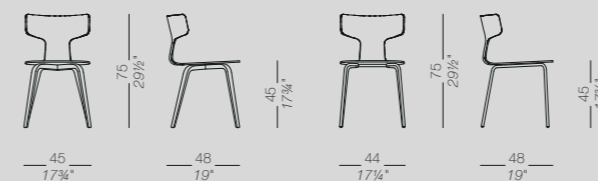
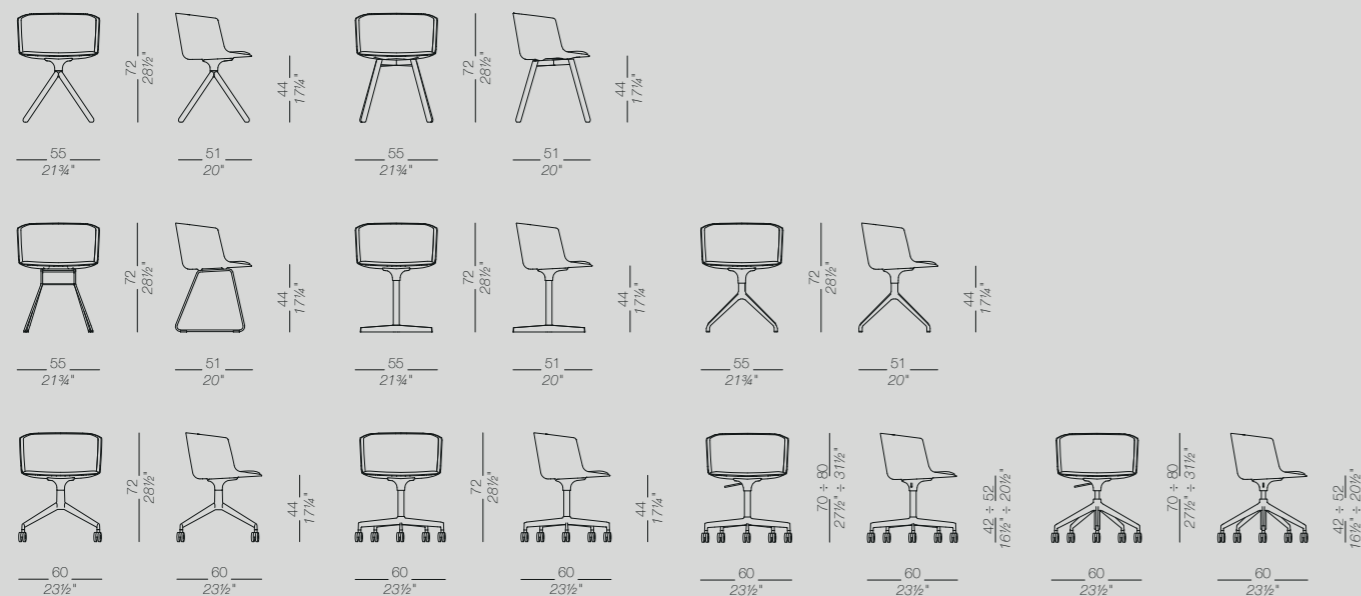

Struttura	Frame	Gestell	Structure	Estructura
cromo satinato alluminio micropallinato	mat chromed sandblasted aluminium	matt verchromt Aluminium sandgestrahlt	chromé mat aluminium microbillé	cromado mate aluminio arenado
<i>Verniciata a polvere:</i> nero bianco	<i>Powder coated:</i> black white	<i>Pulverlackiert:</i> schwarz weiß	<i>Laqué en poudre:</i> noir blanc	<i>Lacado en polvo:</i> negro blanco
<i>nero poro aperto</i> <i>frassino naturale</i>	<i>black open pore</i> <i>natural ash</i>	<i>schwarz gebeizt offenporig</i> <i>Esche natur</i>	<i>noir pore ouvert</i> <i>frêne naturel</i>	<i>negro poro abierto</i> <i>fresno natural</i>
Scocca Baydur® nero Baydur® bianco	Shell Baydur® black Baydur® white	Sitzschale Baydur® schwarz Baydur® weiß	Coque Baydur® noir Baydur® blanc	Carcasa Baydur® negro Baydur® blanco
Rivestimento tessuto	Upholstery fabric	Polsterung Stoff	Revêtement tissu	Revestido tejido
pelle ecopelle	soft-leather ecoleather	Softleder Kunstleder	peau peau synthétique	piel ecopiell

Struttura	Frame	Gestell	Structure	Estructura
cromo satinato	mat chromed	matt verchromt	chromé mat	cromado mate
<i>Verniciata a polvere:</i> nero bianco	<i>Powder coated:</i> black white	<i>Pulverlackiert</i> schwarz weiß	<i>Laqué en poudre:</i> noir blanc	<i>Lacado en polvo:</i> negro blanco
rovere sbiancato nero poro aperto	blanched oak black open pore	Eiche gebleicht schwarz gebeizt offenporig	chêne blanchi noir pore ouvert	roble blanqueado negro poro abierto
Scocca rovere sbiancato nero poro aperto	Shell blanched oak black open pore	Sitzschale Eiche gebleicht schwarz gebeizt offenporig	Coque chêne blanchi noir pore ouvert	Carcasa roble blanqueado negro poro abierto

Sistema di sedute con scocca in multistrati curvato con tecnologia 3D in varie finiture, in Baydur® bianco o nero, o interamente rivestita in tessuto o cuoio. Base girevole a stella, a 4 gambe, a slitta, in legno, in acciaio cromo satinato o verniciato a polveri o alluminio micropallinato. Disponibile anche lo sgabello fisso in 2 diverse altezze o con altezza regolabile

Family of chairs with shell in 3D moulded plywood in several finishes, or in Baydur® or fully upholstered. 4 star swivel base, 4-leg base or sled base which are either mat chromed or powder coated or with wooden legs. This seating program includes a stool with fix height or height adjustable.

Stuhl mit Sitzschale aus formgepresstem Multiplex mit 3D-Furnier in verschiedenen Ausführungen, Baydur® weiß oder schwarz oder komplett mit Stoff oder Leder bezogen. Erhältlich mit verschiedenen Gestellen: drehbar mit zentraler Säule und Kreuzfuß, vier Beine aus Holz oder Metall sowie Schlittengestell. Ausführungen für die Metallgestelle sind matt verchromt, pulverlackiert oder Aluminium sandgestrahlt. Auch ein Hocker mit zwei verschiedenen fixen Höhen oder höhenverstellbar ist verfügbar.

Système de sièges avec coque en multiplis courbé avec technologie 3D en plusieurs finitions de bois ou en Baydur® blanc ou noir, ou revêtue en cuir ou tissu. Base centrale pivotante pieds croix, avec roulettes ou 4 pieds en métal, chromé mat ou laqué en poudre. Disponible aussi en version tabouret fix ou réglable en deux hauteurs.

Familia de sillas con carcasa en madera contrachapada moldeada en 3D en varios acabados o en Baydur® o totalmente tapizada. Base giratoria de 4 rayos, base de 4 patas o base a trineo, ya sea en cromado arenado, lacado a polvo o con patas de madera. Este programa de asientos incluye un taburete con altura fija o altura regulable.

Sedia impilabile su slitta con sedile e schienale in multistrato curvato in varie essenze e colori. Il telaio è in acciaio cromo satinato o verniciato a polveri.

Stackable chair on a sledge metal base mat chromed or powder coated. Seat and backrest in curved plywood in several finishes and colours.

Stapelbarer Stuhl mit Sitz und Rückenlehne aus Multiplex in verschiedenen Ausführungen und Schlittengestell, matt verchromt oder pulverlackiert.

Chaise empilable avec pied traineau assise et dossier en multiplis courbé en plusieurs finitions. Structure en chrome mat o laqué en poudre.

Silla apilable con asiento y respaldo en multichapado, en varios acabados de madera o lacado. Estructura cromado satinado o lacada en polvo.

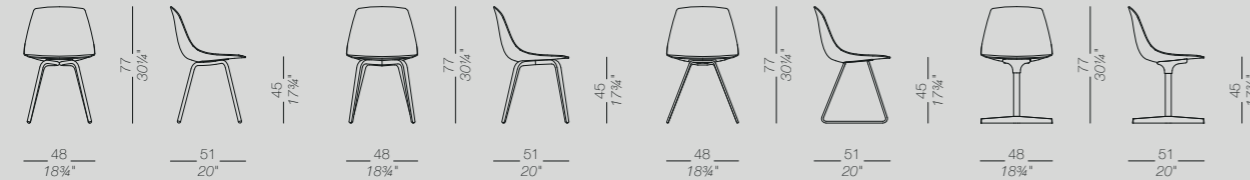
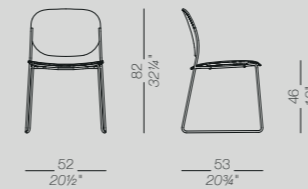

Struttura	Frame	Gestell	Structure	Estructura
cromo satinato alluminio micropallinato	mat chromed sandblasted aluminium	matt verchromt Aluminium sandgestrahlt	chromé mat aluminium microbillé	cromado mate aluminio arenado
<i>Verniciata a polvere:</i> nero bianco	<i>Powder coated:</i> black white	<i>Pulverlackiert:</i> schwarz weiß	<i>Laqué en poudre:</i> noir blanc	<i>Lacado en polvo:</i> negro blanco
rovere sbiancato nero poro aperto	blanched oak black open pore	Eiche gebleicht schwarz gebeizt offenporig	chêne blanchi noir pore ouvert	roble blanqueado negro poro abierto
Scocca	Shell	Sitzschale	Coque	Carcasa
Baydur® nero Baydur® bianco	Baydur® black Baydur® white	Baydur® schwarz Baydur® weiß	Baydur® noir Baydur® blanc	Baydur® negro Baydur® blanco
rovere sbiancato rovere noce scuro nero poro aperto	blanched oak oak dark walnut black open pore	Eiche gebleicht Eiche dunkel nußbaum schwarz gebeizt offenporig	chêne blanchi chêne teinté wengé noir pore ouvert	roble blanqueado roble nogal oscuro negro poro abierto
Rivestimento	Upholstery	Polsterung	Revêtement	Revestido
tessuto	fabric	Stoff	tissu	tejido
ecopelle cuoio	ecoleather leather	Kunstleder Leder	peau synthétique cuir	ecopiel cuero

Struttura	Frame	Gestell	Structure	Estructura
cromo satinato	mat chromed	matt verchromt	chromé mat	cromado mate
<i>Verniciata a polvere:</i> nero bianco	<i>Powder coated:</i> black white	<i>Pulverlackiert:</i> schwarz weiß	<i>Laqué en poudre:</i> noir blanc	<i>Lacado en polvo:</i> negro blanco
<i>Sedile/schienale</i> rovere sbiancato nero poro aperto	<i>Seat/back</i> blanched oak black open pore	<i>Sitz/Rückenlehne</i> Eiche gebleicht schwarz gebeizt offenporig	<i>Assise/dossier</i> chêne blanchi noir pore ouvert	<i>Asiento/respaldo</i> roble blanqueado negro poro abierto
laccato bianco	white laquered	weiß lackiert	laqué blanc	lacado blanco

Poltroncina imbottita in schiumato ignifugo rivestito in tessuto, pelle o eco-pelle anche con abbinamento di 2 colori dello stesso tessuto. Disponibile con basi: a slitta, girevole su disco, in pressofusione di alluminio, su ruote, regolabili in altezza micropallinate o verniciate.

Upholstered chair with fire retardant moulded foam covered in fabric, soft leather or eco-leather, also in 2 colours of the same fabric. Available with sled base, swivel round base, die-cast aluminium swivel base, also on castors and height adjustable. Powder coated or sandblasted.

Kleiner Sessel aus feuerhemmendem Polyurethanschaum mit Bezug aus Stoff, Soft-oder Kunstleder. Auch zweifarbige Stoffkombinationen sind möglich, aber nur aus dem gleichen Material. Verfügbar mit Schlittengestell oder drehbar mit runder Bodenplatte sowie mit Gestell aus Aluminiumdruckguss, dreh- und/oder höhenverstellbar mit Rollen, sandgestrahlt oder pulverlackiert.

Petit fauteuil avec mousse ignifugée et revêtu en tissu, peau ou éco-peau avec possibilité de combinaison de 2 couleurs du même tissu. Disponible avec pied traineau ou base ronde, base pivotante en fusion d' aluminium microbillée ou laquée, aussi avec hauteur réglable et sur roulettes.

Sillón con acolchado a prueba de fuego revestida en tejido, piel o eco-piel también combinado con 2 colores del mismo tejido. Disponible con base a trineo o giratoria sobre base redonda, en varios acabados. Bases giratoria o giratoria sobre presión, con ruedas, regulable en altura, arenado o lacada a polvo.



Sedia impilabile con scocca in polipropilene, con inserto integrato nella seduta rimovibile mediante 4 viti. Finiture varie con possibilità di abbinamenti tra tessuti legno e plastiche. Basi in acciaio a slitta, a quattro gambe, in alluminio su ruote regolabili in altezza o fisse o in legno in varie finiture. Disponibile anche con braccioli, tavoletta, sistema di aggancio, e sottosedile per impilaggio per versioni in tessuto. Si completa con lo sgabello impilabile in 2 altezze.

Family of chairs with shell in polypropylene or upholstered and integrated seamless seat-pad in polypropylene, wood or fabric, easily removable and replaceable. Sled base in stainless steel, or 4 legs, in aluminium with castors, fix or height adjustable, or in wood in several finishes. Also available with armrests or tablet, with linking system and stacking pad. This seating program includes a stackable stool with fixed height.

Stuhl mit Sitzschale aus Polypropylen oder mit Stoff bezogen und integrierter Sitzfläche aus Polypropylen, Holz oder mit Stoffbezug, die bei Bedarf einfach ausgetauscht werden kann. Kufen- oder Vierbeinergestell aus Metall, mehrstrahliges Gestell aus Aluminiumdruckguss auf Rollen, höhenverstellbar oder mit fixer Höhe, Holzgestell in verschiedenen Ausführungen. Auch verfügbar mit Armlehnen, Reihenverbindung und Schreibplatte. Für die stoffbezogene Version ist ein Stapelschutz erhältlich. Ein stapelbarer Hocker in zwei verschiedenen Höhen ergänzt das Programm.

Système de sièges en polypropylène ou revêtu en tissu avec galette en polypropylène, bois ou tissu intégrée dans la coque facilement amovible et remplaçable. Disponible avec pieds traineau en acier, quatre peids, pieds en aluminium sur roulettes réglables en hauteur ou fixes ou en bois en plusieurs finitions. Disponible aussi avec accoudoirs, tablette et système d'union. Disponible aussi en version tabouret fixe empilable.

Familia de sillas con carcasa en polipropileno, con el asiento integrado, fácil de cambiar y reemplazar mediante 4 tornillos. Base en acero a trineo, cuatro piernas, en aluminio con ruedas regulable en altura o fija, también en madera con varios acabados. Disponible también con apoya brazos o mesita y la posibilidad de union, para la version en tejido protección abajo del asiento. Se completa con el taburete apilable en dos alturas.

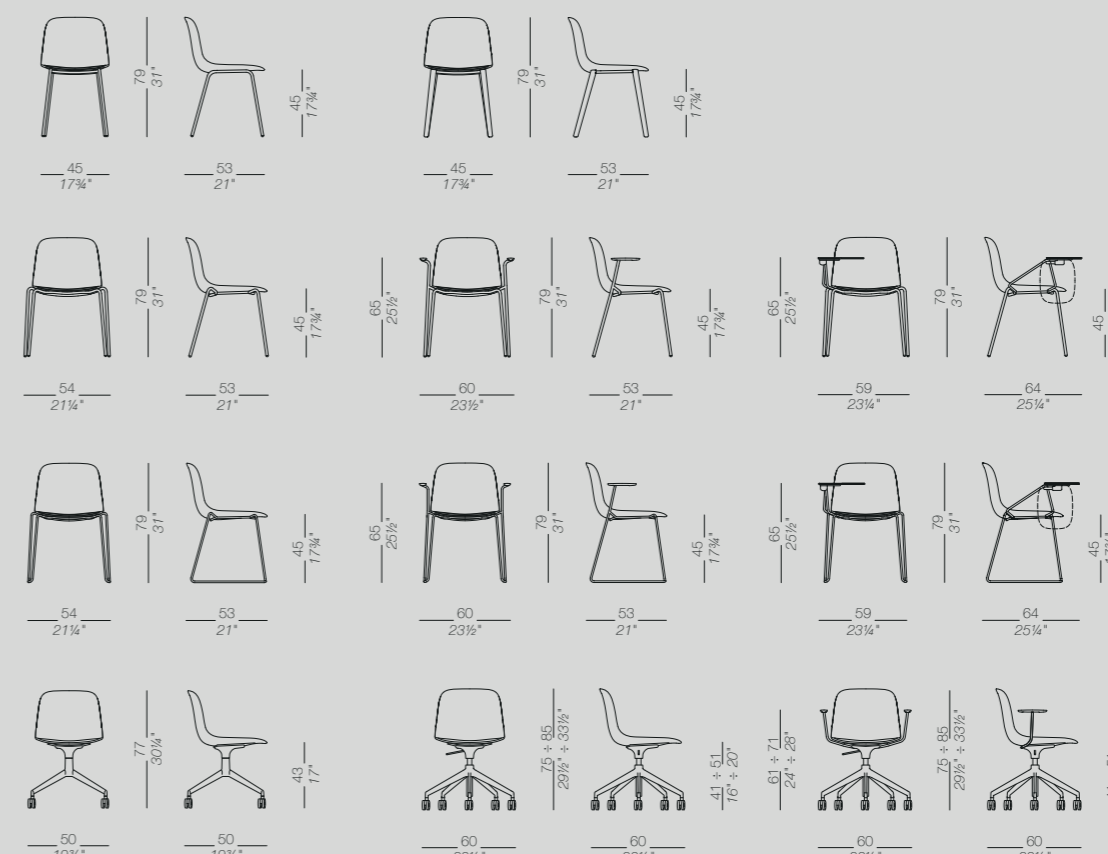
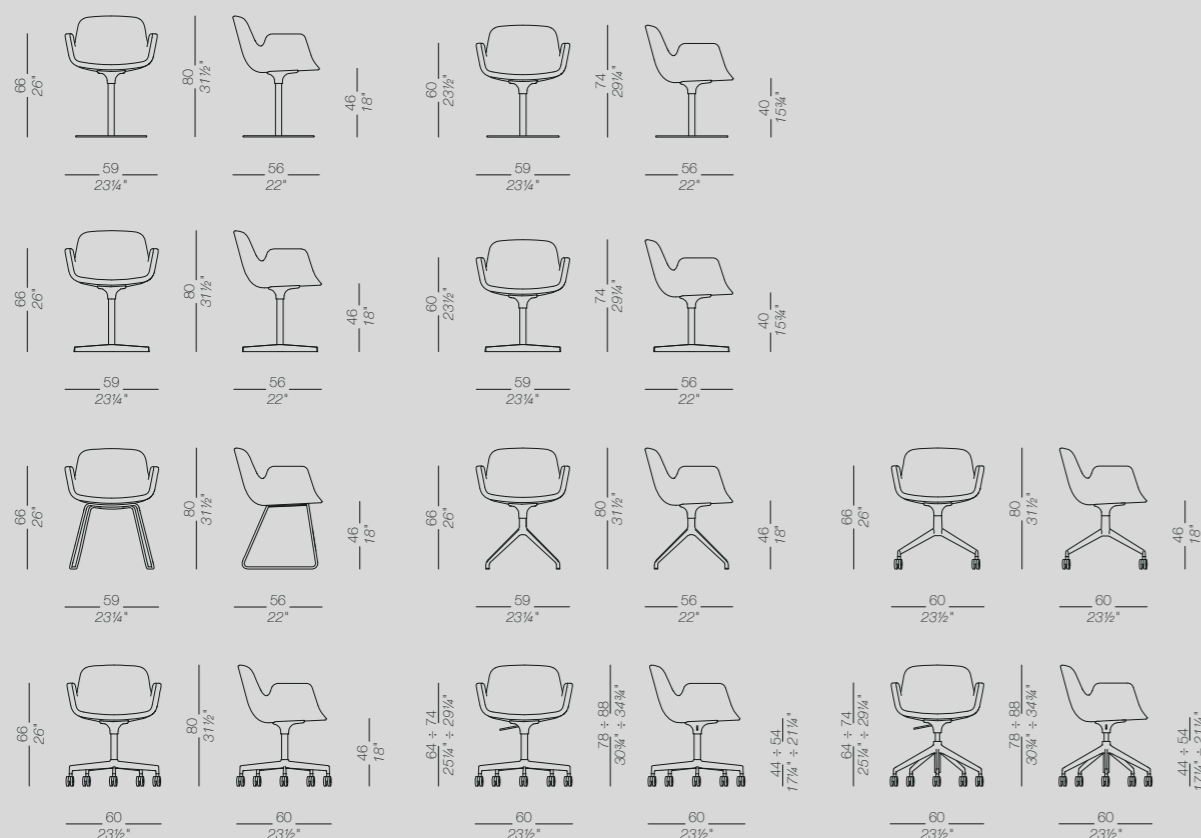

	Struttura cromo satinato alluminio micropallinato acciaio inox	Frame mat chromed sandblasted aluminium stainless steel	Gestell matt verchromt Aluminium sandgestrahlt Edelstahl	Structure chromé mat aluminium microbillé acier inox	Estructura cromado mate aluminio arenado acero inoxidable
	Verniciata a polvere: nero bianco	Powder coated: black white	Pulverlackiert: schwarz weiß	Laqué en poudre: noir blanc	Lacado en polvo: negro blanco
	Rivestimento tessuto	Upholstery fabric	Polsterung Stoff	Revêtement tissu	Revestido tejido
	pelle ecopelle	soft-leather ecoleather	Softleder Kunstleder	peau peau synthétique	piel ecopiel

Sedia impilabile interamente in metallo verniciato a polveri con possibilità di cuscino in tessuto tecnico termoformato color antracite. Piedini in politene. Disponibile anche lo sgabello in due altezze.

Stackable chair in powder coated metal: also available with thermoformed seat-pad in anthracite colour. Glides in polythene. A stool is available in two fix heights.



Stapelbarer Stuhl aus pulverlackiertem Metall, auch mit hitzegeformtem Stoffkissen anthrazit. Gleiter aus Polyethylen. Ein Hocker in zwei verschiedenen Höhen ist ebenfalls verfügbar.

Chaise empilable entièrement en métal laqué en poudre avec possibilité de coussin en tissu technique thermoformé couleur anthracite. Pieds en polythène. Disponible aussi en version tabouret fixe.

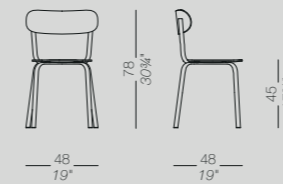
Silla apilable completamente en metal lacado a polvo con posibilidad de cojin en tejido técnico termo formado color antracita. Tacos en polietileno. Disponible también el taburete en dos alturas.



 Struttura cromo satinato	Frame mat chromed	Gestell matt verchromt	Structure chromé mat	Estructura cromado mate
 Verniciata a polvere: nero bianco	Powder coated: black white	Pulverlackiert: schwarz weiß	Laqué en poudre: noir blanc	Lacado en polvo: negro blanco
 rovere sbiancato nero poro aperto	blanched oak black open pore	<i>Eiche gebleicht</i> <i>schwarz gebeizt offenporig</i>	<i>chêne blanchi</i> <i>noir pore ouvert</i>	<i>roble blanqueado</i> <i>negro poro abierto</i>
 Scocca <i>Polipropilene:</i> nero bianco grigio	Shell <i>Polypropylene:</i> black white grey	Sitzschale <i>Polypropylen:</i> schwarz weiß grau	Coque <i>Polypropylène:</i> noir blanc gris	Carcasa <i>Polipropileno:</i> negro blanco gris
 Inserto <i>Polipropilene:</i> nero bianco grigio	Seat-pad <i>Polypropylene:</i> black white grey	Sitzfläche <i>Polypropylen:</i> schwarz weiß grau	Galette <i>Polypropylène:</i> noir blanc gris	Asiento <i>Polipropileno:</i> negro blanco gris
 rovere sbiancato nero poro aperto	blanched oak black open pore	Eiche gebleicht schwarz gebeizt offenporig	chêne blanchi noir pore ouvert	roble blanqueado negro poro abierto
 Rivestimento tessuto	Upholstery fabric	Polsterung Stoff	Revêtement tissu	Revestido tejido
 ecopelle	ecoleather	Kunstleder	peau synthétique	ecopiel
 Braccioli <i>Polipropilene:</i> nero bianco grigio	Armrests <i>Polypropylene:</i> black white grey	Mit Armlehnen <i>Polypropylen:</i> schwarz weiß grau	Accoudoirs <i>Polypropylène:</i> noir blanc gris	Apoya brazos <i>Polipropileno:</i> negro blanco gris
 Tavoletta HPL Fenix® nero 10 mm HPL Fenix® bianco 10 mm	Tablet HPL Fenix® black 10 mm HPL Fenix® white 10 mm	Schreibfläche HPL Fenix® schwarz 10 mm HPL Fenix® weiß 10 mm	Tablette HPL Fenix® noir 10 mm HPL Fenix® blanc 10 mm	Tavoletta HPL Fenix® negro 10 mm HPL Fenix® blanco 10 mm

 Struttura <i>Verniciata a polvere:</i> nero bianco grigio medio senape rubino blu notte verde petrolio	Struttura <i>Powder coated:</i> black white grigio medio senape rubino blu notte verde petrolio	Gestell <i>Pulverlackiert:</i> schwarz weiß grigio medio senape rubino blu notte verde petrolio	Structure <i>Laqué en poudre:</i> noir blanc grigio medio senape rubino blu notte verde petrolio	Estructura <i>Lacado en polvo:</i> negro blanco grigio medio senape rubino blu notte verde petrolio
 Cuscino tessuto antracite	Cushion anthracite fabric	Kissen Stoff anthrazit	Coussin tissu anthracite	Cojin tejido antracita

UNO

Francesco Rota | 2016

Famiglia di poltroncine con sedile e schienali di varie dimensioni in poliuretano espanso ignifugo, rivestiti in tessuto, pelle o ecopelle. Basi varie: girevoli, regolabili in altezza, su ruote, in alluminio pressofuso in varie finiture. Sono disponibili meccanismi oscillanti.

Family of chairs with height adjustable or fixed base in die-cast aluminium, either sandblasted or powder coated, with castors and tilt mechanism. Seat and backrest in several heights are made of fire retardant polyurethane foam upholstered with fabric, leather or eco-leather. Tilt mechanism is highly suggested for lounge versions.

Stuhlfamilie mit Sitz und Rückenlehne in verschiedenen Höhen aus feuerhemmendem Polyurethanschaum bezogen mit Stoff, Leder oder Kunstleder. Gestelle aus Aluminiumdruckguss, dreh- und/oder höhenverstellbar in verschiedenen Ausführungen. Verschiedene Wippmechanismen sind erhältlich.

Famille de chaises, avec assise et dossier en différentes hauteurs en mousse ignifugée revêtue en tissu, peau ou éco-peau. Plusieurs bases disponibles: pivotante, réglable en hauteur, sur roulettes, en fusion d'aluminium en plusieurs finitions. Disponible aussi avec le mécanisme de bascule.

Familia de sillones con asientos y respaldos en diferentes tamaños en poliuretano ignifugo tapizado en tejido, cuero o eco piel. Bases giratoria a presion en varios acabados, regulable en altura, con ruedas. Disponible con el mecanismo oscilante.



Struttura
acciaio inox
alluminio micropallinato

Frame
stainless steel
sandblasted aluminium

Gestell
Edelstahl
Aluminium sandgestrahlt

Structure
acier inox
aluminium microbillé

Estructura
acero inoxidable
aluminio arenado

Verniciata a polvere:
nero
bianco

Powder coated:
black
white

Pulverlackiert:
schwarz
weiß

Laqué en poudre:
noir
blanc

Lacado en polvo:
negro
blanco

Rivestimento
tessuto

Upholstery
fabric

Polsterung
Stoff

Revêtement
tissu

Revestido
tejido

pelle
ecopelle

soft-leather
ecoleather

Softleder
Kunstleder

peau
peau synthétique

piel
ecopiel

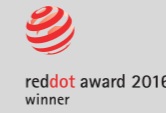

Sistema di sedute modulari, con telaio di base in alluminio estruso e cinghie elastiche incrociate, con fori perimetrali per fissare schienali e accessori in posizioni diverse. Gambe in due altezze angolari o centrali in pressofusione di alluminio. Cuscini e schienali sfoderabili in schiumato di poliuretano con fibra poliestere accoppiata ignifughi, rivestiti in tessuto, pelle ed ecopelle. Vari accessori in laminato HPL Fenix® da mm 10 completano il sistema: piani di appoggio, vassoio, portariviste, contenitore per prese elettriche e porta tablet girevole 90° in alluminio anodizzato colore nero. Parti metalliche verniciate a polveri.

Modular seating system with powder coated die-cast aluminium frame and webbed elastic support. Backrests and accessories can be fixed to the frame in several positions by using existing holes. Two types of die-cast aluminium legs, one for corners and another to connect frames for larger configurations. Each leg type is available in two heights. Cushions and backrest in moulded fire-retardant foam with polyester fiber upholstered with removable fabric, soft leather or eco-leather. ADD is complemented by several accessories in HPL Fenix® 10 mm.: tops, trays, magazine racks, box for sockets, revolving (90°) tablet case in black anodized aluminium. All metal parts are powder coated.

Modulares Sitzsystem mit Gestell aus Aluminiumprofilen und elastischen Riemen. Bohrungen im Rahmen ermöglichen die Befestigung von Rückenlehnen und Zubehör an verschiedenen Stellen. Endfüße und Verbindungsfüße aus Aluminiumdruckguss in zwei verschiedenen Höhen und Kissen aus feuerhemmendem Polyurethan-Polyesterschaum mit abziehbarem Bezug aus Stoff, Leder oder Kunstleder sind verfügbar. Verschiedenes Zubehör aus HPL Fenix® mit Stärke 10 mm vervollständigt das System: Tischplatten, Behälter, Zeitschriftenfach sowie ein drehbarer Tablethalter aus schwarzem Aluminium. Die Metallkomponenten sind pulverlackiert.

Système polyvalent d'assises et dossiers modulaires, avec structure en aluminium laqué et sangles élastiques. Grâce aux percements périmétraux, les dossiers et les accessoires peuvent être fixés en différentes positions. Pieds en fusion d'aluminium proposés en deux hauteurs différentes. Coussins et dossiers en mousse de polyuréthane et fibres de polyester ignifugées, revêtues de tissu, peau ou ecopelle. Accessoires en HPL Fenix® 10 mm: tops, plateaux pour magazines et prises électriques et porte-tablette pivotant (90°) en aluminium anodisé laqué noir.

Sistema modular de asientos, con estructura en aluminio extruido y cintas elásticas cruzadas, con agujeros perimetrales para la fijación del respaldo y accesorios en diferentes posiciones. Patas en dos alturas, angulares o centrales de aluminio fundido inyectado a presión. Cojines y respaldos en espuma de poliuretano y fibras de poliéster a prueba de fuego, tapizados extraíbles en tejido, piel y eco-piel. Varios accesorios en laminado HPL Fenix® mm 10 completan el sistema: encimeras, bandejas, revisteros, contenedores para tomas de corriente eléctrica y soporte para tablet giratoria (90°) en aluminio anodizado lacado negro.

	Struttura <i>Verniciata a polvere:</i> nero bianco	Frame <i>Powder coated:</i> black white	Gestell <i>Pulverlackiert:</i> schwarz weiß	Structure <i>Laqué en poudre:</i> noir blanc	Estructura <i>Lacado en polvo:</i> negro blanco
	Rivestimento tessuto	Upholstery fabric	Polsterung Stoff	Revêtement tissu	Revestido tejido
	pelle ecopelle	soft-leather ecoleather	Softleder Kunstleder	peau peau synthétique	piel ecopiel
	Piano HPL Fenix® nero 10 mm HPL Fenix® bianco 10 mm	Top HPL Fenix® black 10 mm HPL Fenix® white 10 mm	Platte HPL Fenix® schwarz 10 mm HPL Fenix® weiß 10 mm	Plateau HPL Fenix® noir 10 mm HPL Fenix® blanc 10 mm	Encimera HPL Fenix® negro 10 mm HPL Fenix® blanco 10 mm

Lounge seat frames

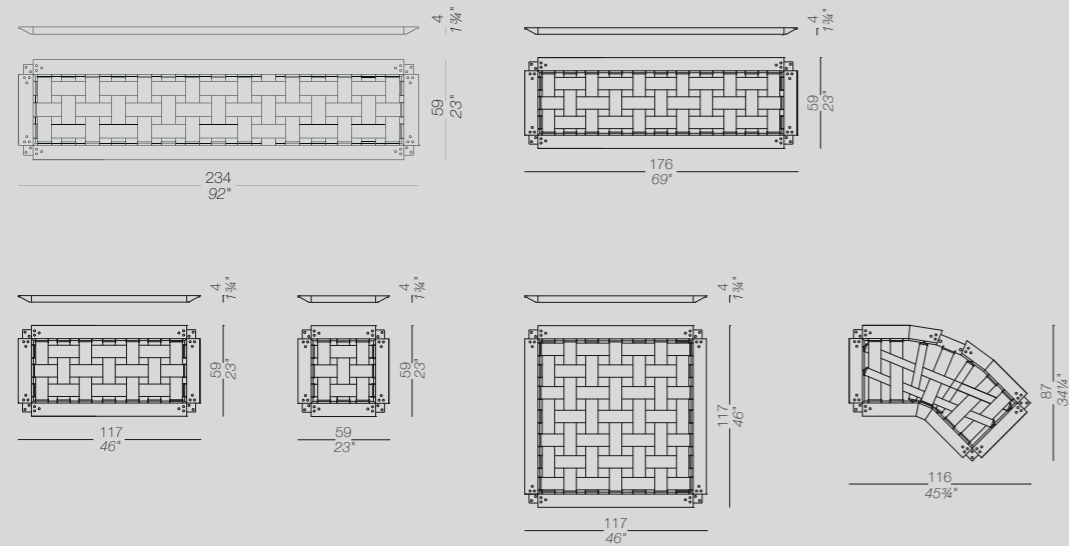

Lounge seats

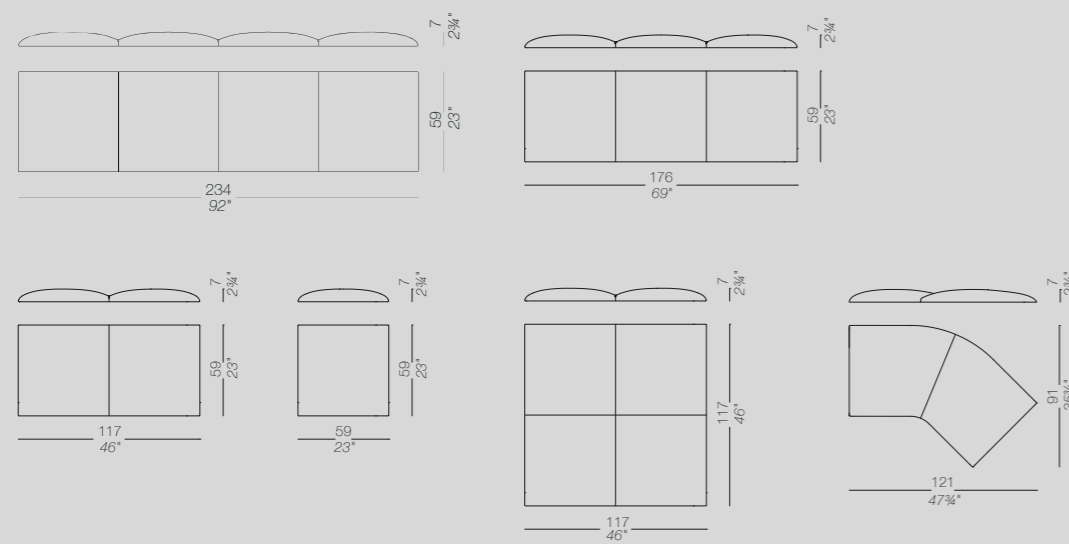

Lounge backs

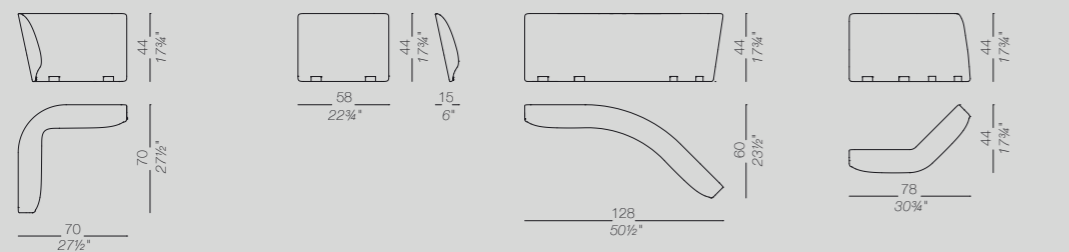

Table frames

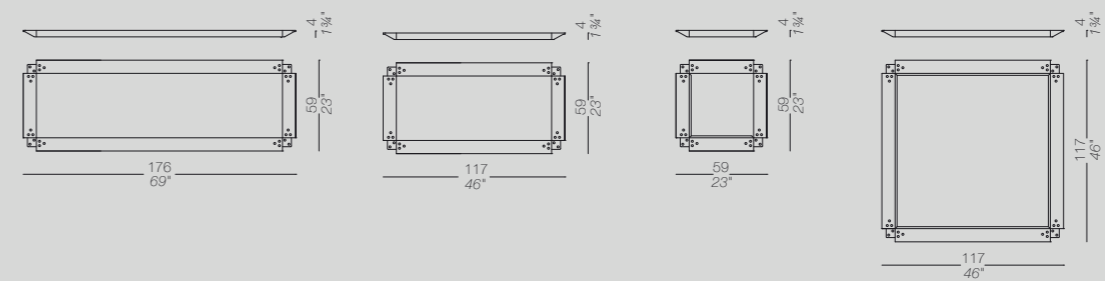
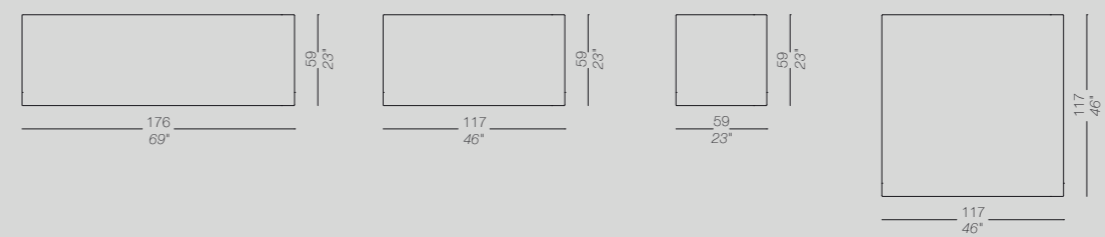
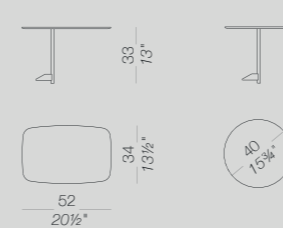

Table tops



High tables



Legs



High legs



Tablet support

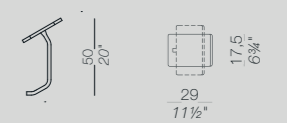

Charging tray unit

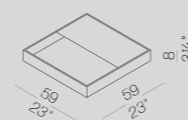

Tray

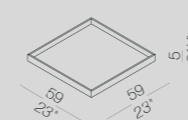

Magazine unit

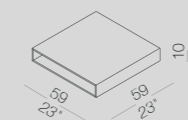

Low tables

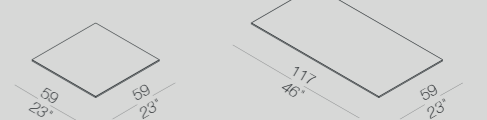



One seater

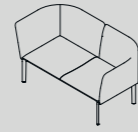

Two seater

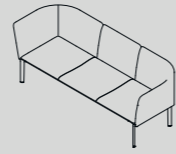

Three seater

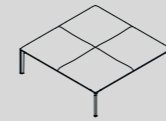

Square bench

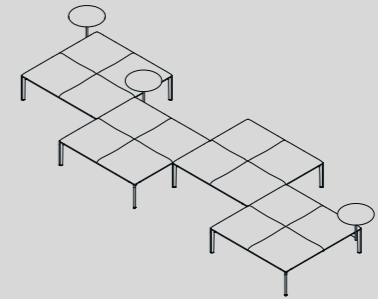

Square bench system



Classic mini

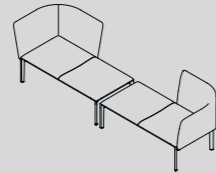

Classic mini — double

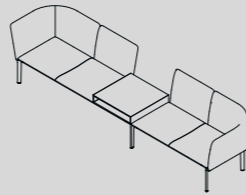

Side by side

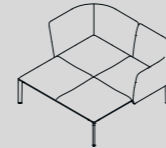

Lounge

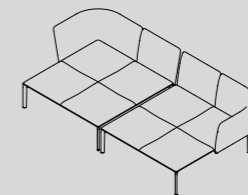

Lounge — double

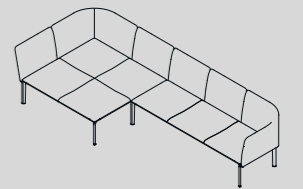

Sofa



Vis-à-vis — small

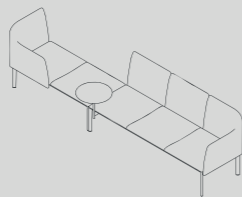

Vis-à-vis — big

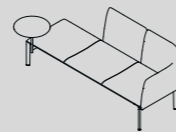

Classic

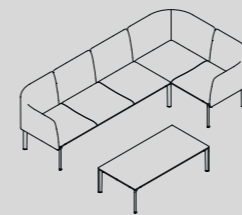

L_shape

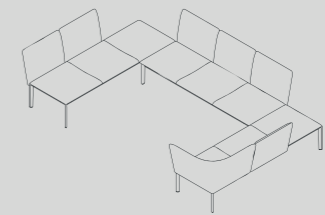

C_shape



Stool

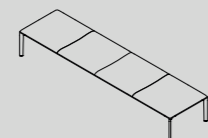

Bench

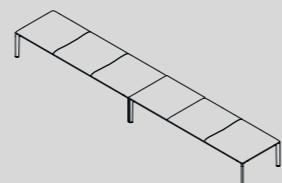

Long bench

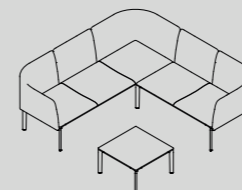

L_shape — big

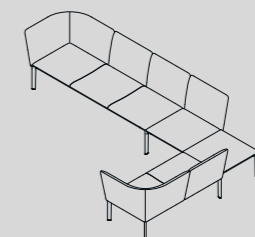

L_shape — open

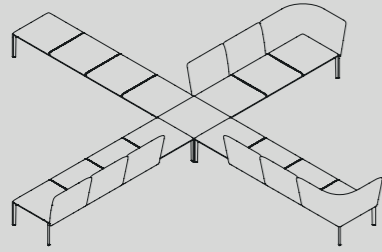

X_shape

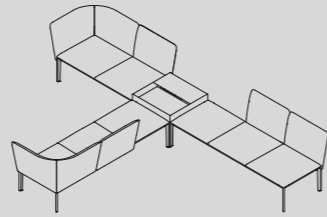

T_shape

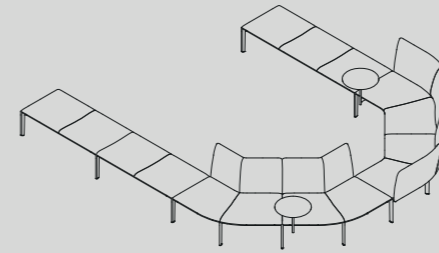

U_shape

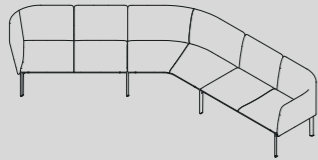

V_shape in

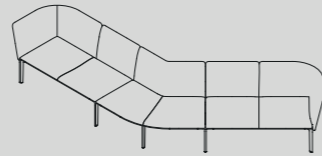

V_shape out

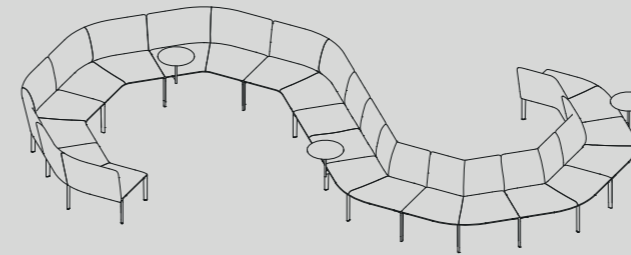

S_shape — big

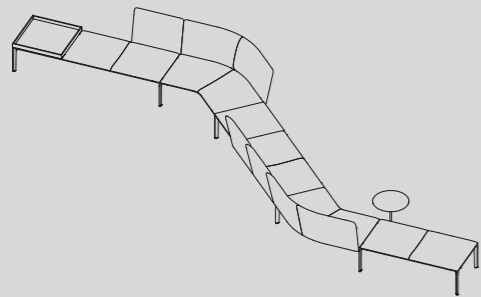

S_shape

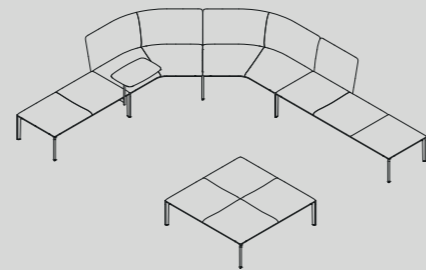

Big lounge



One

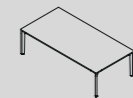

Two

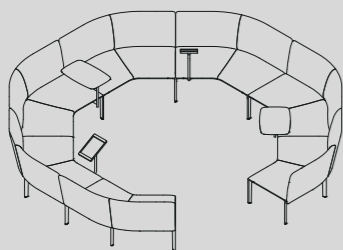

Round in

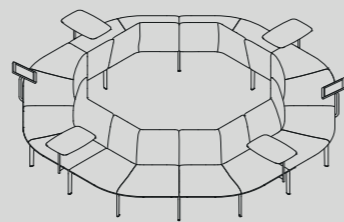

Round out

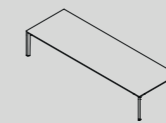

Three

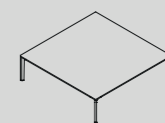

Four

ADD SOFT

Francesco Rota | 2018

Sistema di sedute modulari, con telaio di base in alluminio estruso e cinghie elastiche incrociate, con fori perimetrali per fissare schienali e braccioli in posizioni diverse. Gambe angolari e centrali in pressofusione di alluminio. Cuscini e schienali sfoderabili in poliuretano a densità differenziata, rivestiti in tessuto. Possibilità di piano d'appoggio in varie finiture anche con prese elettriche. Parti metalliche verniciate a polveri.

Modular seating system with powder coated die-cast aluminium frame and webbed elastic support. Backrests and accessories can be fixed to the frame in several positions by using existing holes. Die-cast aluminium legs, one for corners and another to connect frames for larger configurations. Cushions and backrest in fire-retardant polyurethane foam with different density, upholstered with removable fabric. ADD is complemented by tops in various finishes, also with sockets. All metal parts are powder coated.

Modulares Sitzsystem mit Gestell aus Aluminiumprofilen und elastischen Riemchen. Bohrungen im Rahmen ermöglichen die Befestigung von Rücken- und Armlehnen an verschiedenen Stellen. Die Beine sind aus Aluminiumdruckguss. Sitzkissen und Rückenlehnen aus Polyurethanschaum mit abziehbarem Stoffbezug. Es besteht auch die Möglichkeit Tischplatten in verschiedenen Ausführungen, auf Wunsch auch mit integrierter Steckdose, zu montieren. Die Metallkomponenten sind pulverlackiert.

Système polyvalent d'assises et dossiers modulaires, avec structure en aluminium laqué et sangles élastiques. Grâce aux percements périmétraux, les dossiers et les accoudoirs peuvent être fixés en différentes positions. Pieds en fusion d'aluminium. Coussins et dossiers en mousse ignifugée en polyuréthane de différentes densités revêtus de tissu. Plateaux disponibles en plusieurs finitions avec aussi prise électrique. Parties en métal laquées en poudres.

Sistema de asiento modular con estructura de aluminio extruso lacado a polvo y correas elásticas entrelazadas. El respaldo y los accesorios se pueden fijar a la estructura en varias posiciones utilizando puntos de fijación pre perforados. Piernas de aluminio fundido, una para esquinas y otra de unión para conectar configuraciones más grandes. Cojines y respaldo de espuma ignífuga de poliuretano con diferentes densidades, tapizados con tejido desenfundables. ADD se complementa con encimeras en varios acabados también con enchufes. Todas las partes de metal están lacadas a polvo.

Struttura
Verniciata a polvere:
nero
bianco

Frame
Powder coated:
black
white

Gestell
Pulverlackiert:
schwarz
weiß

Structure
Laqué en poudre:
noir
blanc

Estructura
Lacado en polvo:
negro
blanco

Rivestimento
tessuto

Upholstery
fabric

Polsterung
Stoff

Revêtement
tissu

Revestido
tejido

pelle
ecopelle

soft-leather
ecoleather

Softleder
Kunstleder

peau
peau synthétique

piel
ecopiel

Piano
laminato Fenix® 0,9 nero
laminato Fenix® 0,9 bianco

Top
lamine Fenix® 0,9 black
lamine Fenix® 0,9 white

Platte
Laminat Fenix® 0,9 schwarz
Laminat Fenix® 0,9 weiß

Plateau
lamifié Fenix® 0,9 noir
lamifié Fenix® 0,9 blanc

Encimera
laminado Fenix® 0,9 negro
laminado Fenix® 0,9 blanco

rovere sbiancato
nero poro aperto

blanched oak
black open pore

Eiche gebleicht
schwarz gebeizt offenporig

chêne blanchi
noir pore ouvert

roble blanqueado
negro poro abierto

Lounge seat frames

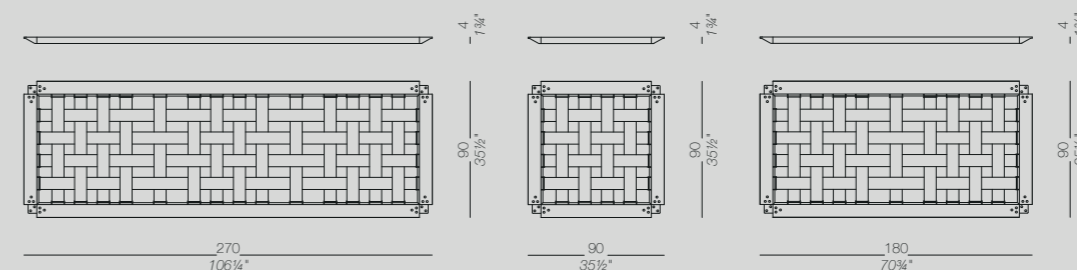

Lounge seats

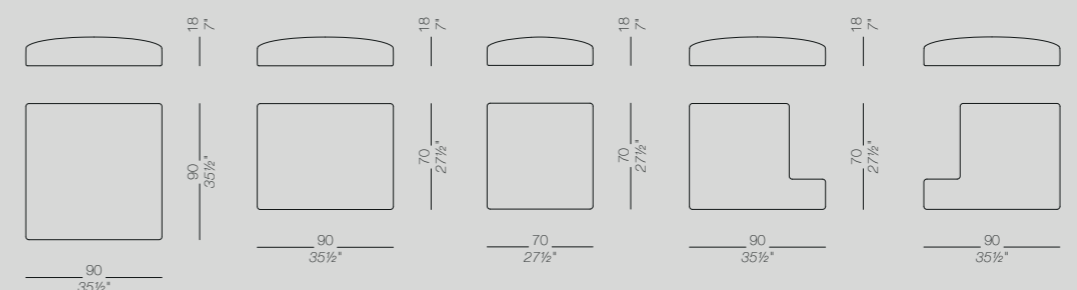
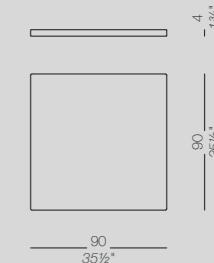
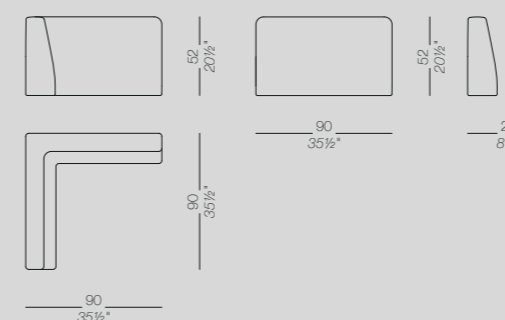

Table Top



Lounge backs



Armrest

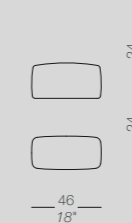

Legs



ADD SOFT

Sample configurations

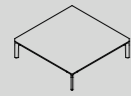

Coffee Table

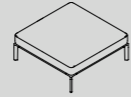

Pouf

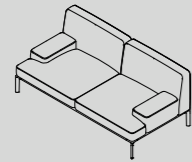

Two seater — low

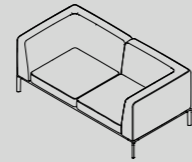

Two seater — high

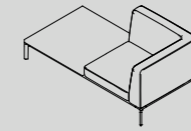

One seater high + table

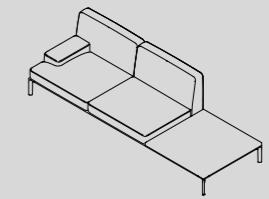

Two seater low + table

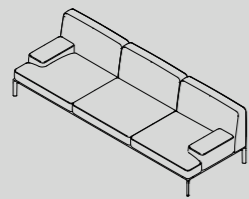

Three seater — low

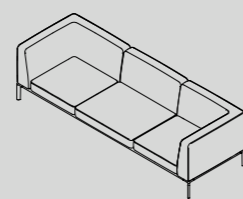

Three seater — high

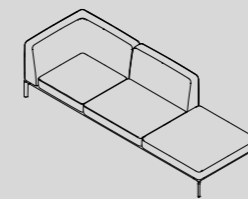

Three seater high — open

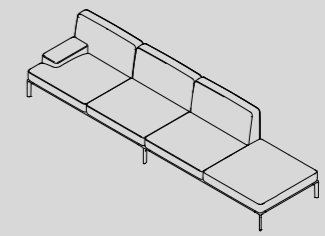

Side by side — open

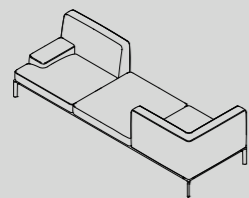

Vis-à-vis

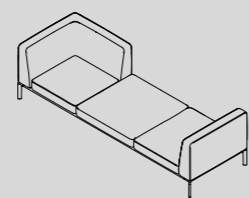

Vis-à-vis - 2

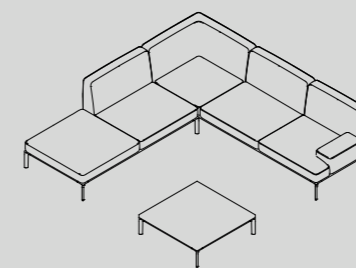

L_shape small — open

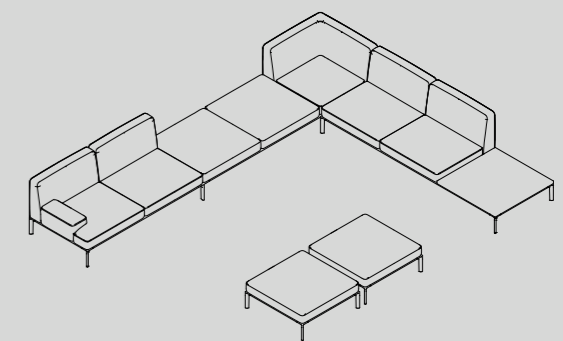

L_shape big — open

Poltrona con imbottitura in schiumato di poliuretano ignifugo rivestita in tessuto, pelle o ecopelle. Disponibile con base in legno di frassino verniciato o 4 gambe in metallo, base girevole a stella, o su disco verniciato a polveri o in cromo satinato. Disponibile anche con poggiatesta Poggiapiedi con imbottitura in schiumato di poliuretano ignifugo rivestito in tessuto, pelle o ecopelle. Base in metallo a stella verniciata o cromo satinata o con gambe in legno verniciate.

Lounge chair in fire-retardant moulded polyurethane foam upholstered with fabric, leather or ecoleather. Four legged base in metal or ash, swivel 4-star base or metal plate powder coated or mat chrome. Headrest also available. Footstool with moulded fire retardant foam upholstered in fabric, leather or ecoleather. Four star metal base powder coated or with wooden Legs.

Loungesessel aus feuerhemmendem Polyurethanschaum bezogen mit Stoff, Leder oder Kunstleder. Verfügbar mit Gestell aus Eschenholz oder vier Beinen aus Metall, Zentralsäule mit Kreuzfuß oder runder Bodenplatte, pulverlackiert oder matt verchromt. Auch mit Kopfstütze erhältlich. Ebenfalls verfügbar ist ein Fußhocker aus feuerhemmendem Polyurethanschaum mit Bezug aus Stoff, Leder oder Kunstleder und Kreuzfuß aus pulverlackiertem Metall oder vier Beinen aus Holz.

Chaise lounge en mousse de polyuréthane ignifugée et revêtue de tissus, peau ou ecopeau. Disponible avec pieds en frêne ou en métal avec patins sur vérins en plastique et feutre, ou base pivotante ronde ou en croix, laquée ou chromée mat. Disponible aussi avec appuie-tête. Répose-pieds en mousse ignifugée revêtue de tissus, peau ou ecopeau. Base en métal laqué ou chromé mat ou en bois.

Sillón acolchado en espuma de poliuretano a prueba de fuego, tapizado en tejido, piel o eco-piel. Disponible con base de 4 patas en frsno o metal lacado, base giratoria 4-estrella o redonda, lacadas a polvo o en cromado satinado. También disponible con reposacabezas. Reposapiés acolchado en espuma de poliuretano a prueba de fuego tapizado en tejido, piel o eco-piel. Base en metal a estrella lacada o cromado mate o con patas de madera.

Pouf con imbottitura in schiumato di poliuretano con fibra poliester accoppiata ignifugo rivestito in tessuto, pelle o ecopelle. Completamente sfoderabile. Piedini in polietilene.

Ottoman with fire-retardant moulded polyurethane foam and polyester fiber with removable fabric, soft leather or eco-leather. Feet in polyethylene with felt.

Polsterhocker aus Polyurethan-Polyesterschaum mit abziehbarem Bezug aus Stoff, Softoder Kunstleder. Gleiter aus Polyethylen.

Pouf avec rembourrage en mousse de polyuréthane et fibres de polyester ignifugées. Revêtement déhoussable en tissu, peau ou ecopeau. Pieds en polythène et feutre.

Puff con acolchado de poliuretano con fibras de poliéster a prueba de fuego revestida en tejido, piel o eco-piel, desenfundable. Tacos en polietileno.

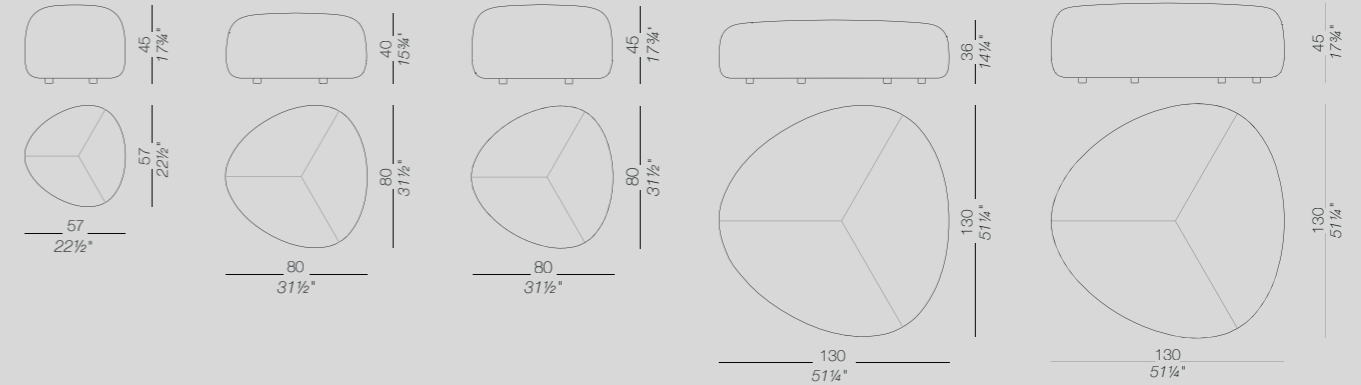

Seats

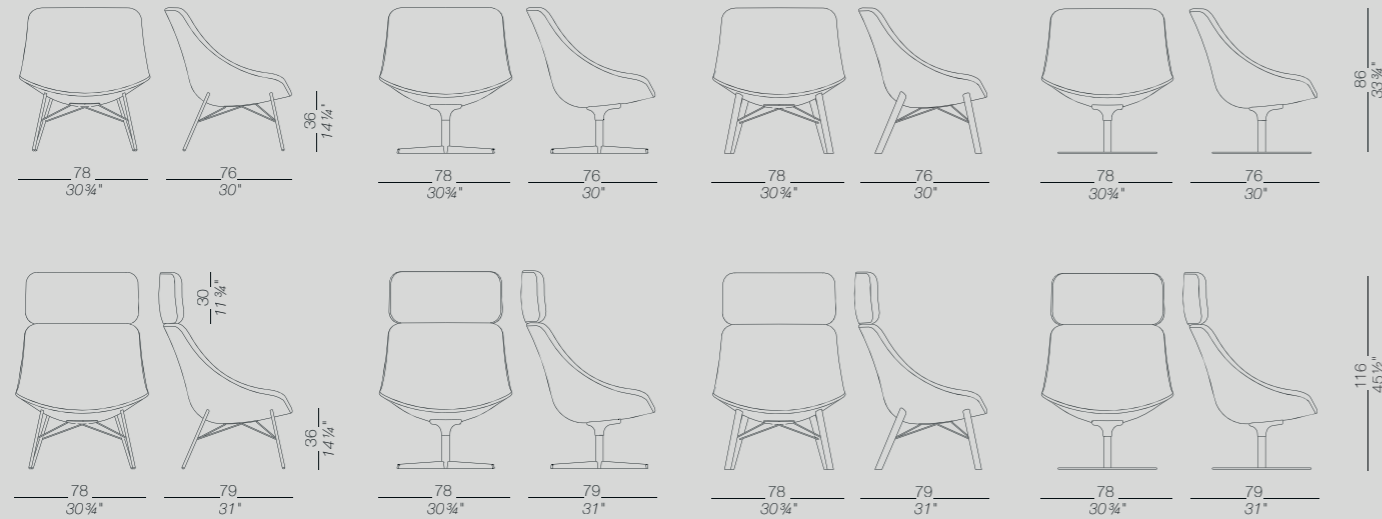

Ottomans

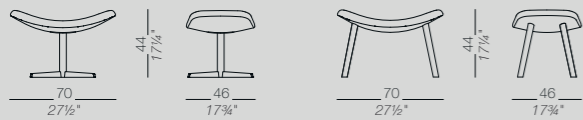

	Struttura cromo satinato acciaio inox	Frame mat chromed stainless steel	Gestell matt verchromt Edelstahl	Structure chromé mat acier inox	Estructura cromado mate acero inoxidable
	Verniciata a polvere: nero bianco	Powder coated: black white	Pulverlackiert: schwarz weiß	Laqué en poudre: noir blanc	Lacado en polvo: negro blanco
	frassino naturale nero poro aperto	natural ash black open pore	Esche natur schwarz gebeizt offenporig	frêne naturel noir pore ouvert	fresno natural negro poro abierto
	Rivestimento tessuto	Upholstery fabric	Polsterung Stoff	Revêtement tissu	Revestido tejido
	pelle ecopelle	soft-leather ecoleather	Softleder Kunstleder	peau peau synthétique	piel ecopiel

	Rivestimento tessuto	Upholstery fabric	Polsterung Stoff	Revêtement tissu	Revestido tejido
	pelle ecopelle	soft-leather ecoleather	Softleder Kunstleder	peau peau synthétique	piel ecopiel

Sistema modulare completamente sfoderabile, composto da vari elementi in poliuretano espanso ignifugo. Il sistema si compone di sedute, schienali, braccioli e tavolino che possono essere uniti mediante staffe di giunzione. PLUS si abbina con sistema di divisori SCREEN e gli accessori OORT.

Modular seating in fire-retardant foam with removable fabric. Seats, backrests and armrest, also with hpl or wooden top, can be linked with brackets. PLUS can be matched with SCREEN partitions and OORT cushions.

Modulares Sitzsystem mit abziehbarem Bezug. Das System umfasst verschiedene Elemente wie Sitzelemente, Rücken- und Armlehnen oder Tischelemente aus feuerhemmendem Polyurethanschaum, die mittels Metallbügeln miteinander verbunden werden können. PLUS kann mit den Trennwänden SCREEN oder den Kissen OORT kombiniert werden.

Système d'assises modulaires composé de plusieurs éléments en polyuréthane ignifugé. Système d'assises, dossiers, accoudoirs, aussi avec top en hpl ou bois, peuvent être unis par des platines en métal. Les modules sont déhoussables. PLUS peut être intégré avec les cloisons SCREEN et les coussins OORT.

Sistema modular con el tapizado completamente extraíble, compuesto de varios elementos en poliuretano ignifugo. El sistema consiste en asientos, respaldos, apoyabrazos y mesas que se pueden unir mediante abrazaderas de unión. PLUS se combina con el divisor SCREEN y los accesorios OORT.

Rivestimento tessuto	Upholstery fabric	Polsterung Stoff	Revêtement tissu	Revestido tejido
pelle ecopelle	soft-leather ecoleather	Softleder Kunstleder	peau peau synthétique	piel ecopiel
Piano HPL Fenix® nero 10 mm HPL Fenix® bianco 10 mm	Top HPL Fenix® black 10 mm HPL Fenix® white 10 mm	Platte HPL Fenix® schwarz 10 mm HPL Fenix® weiß 10 mm	Plateau HPL Fenix® noir 10 mm HPL Fenix® blanc 10 mm	Encimera HPL Fenix® negro 10 mm HPL Fenix® blanco 10 mm
rovere sbiancato nero poro aperto	blanched oak black open pore	Eiche gebleicht schwarz gebeizt offenporig	chêne blanchi noir pore ouvert	roble blanqueado negro poro abierto

Side table

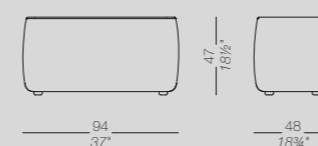

Armrest

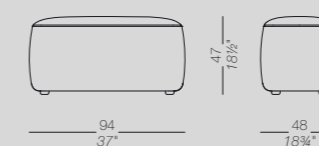

Lounge seats

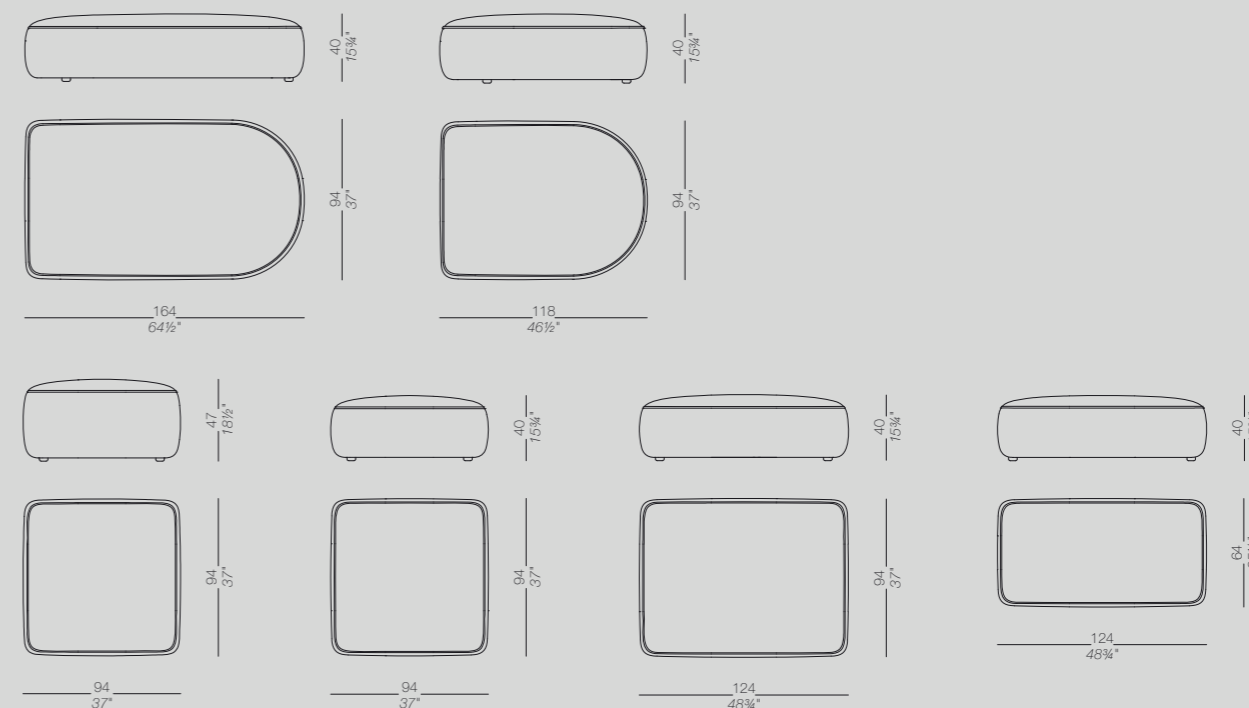

Lounge backrests

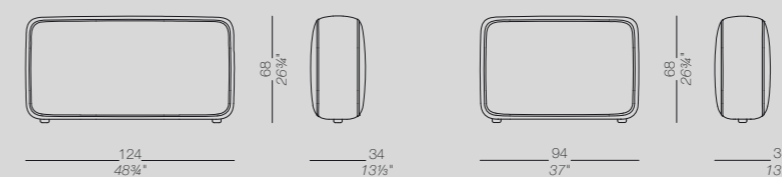

Movable backrest

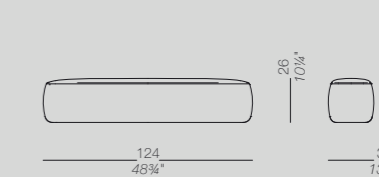

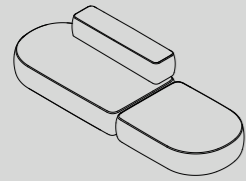

Classic curved

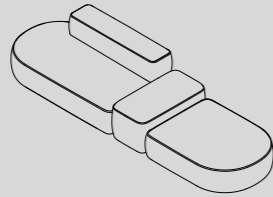

Classic curved — medium

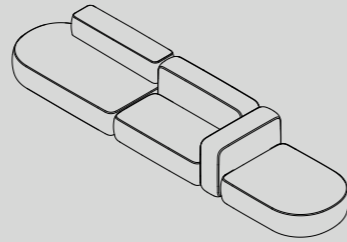

Classic curved — big

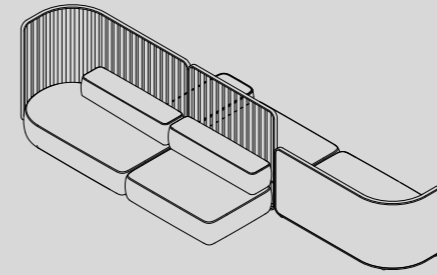

S_shape — big

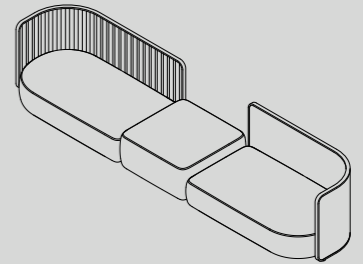

Side by side

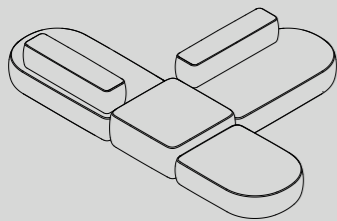

T_shape

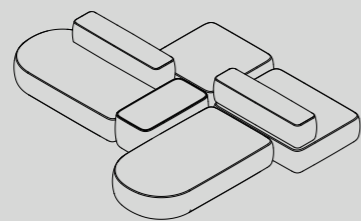

Island

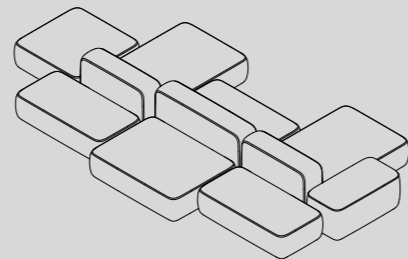

Island — big

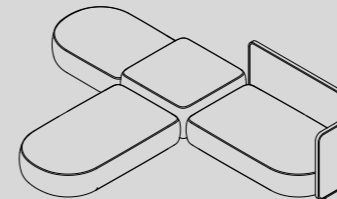

T_shape + screen

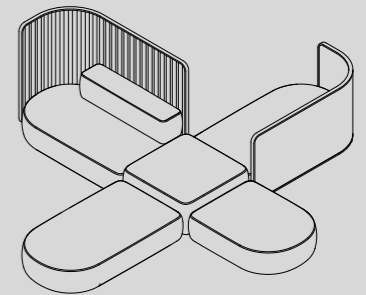

X_shape + screen

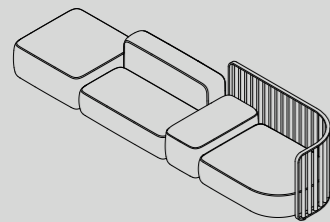

Classic curved — big + screen

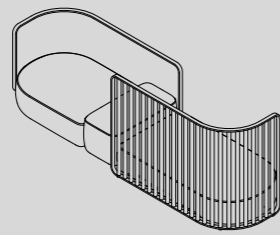

Vis-à-vis

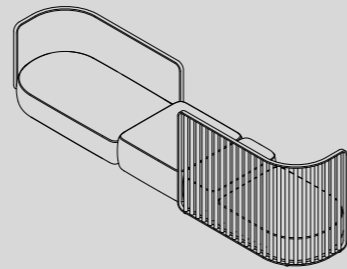

Vis-à-vis — big

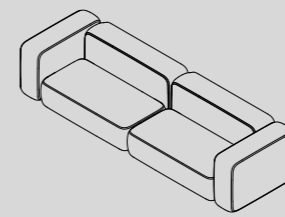

Classic

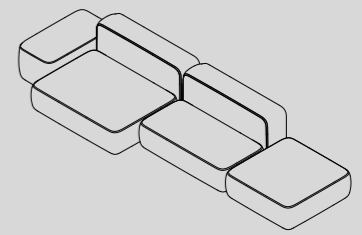

Classic — medium

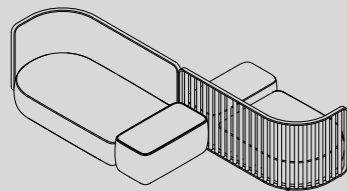

S_shape

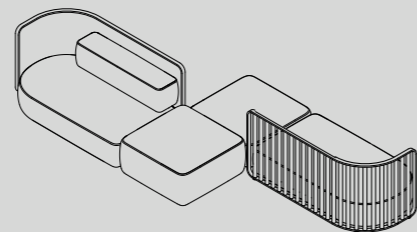

S_shape — medium

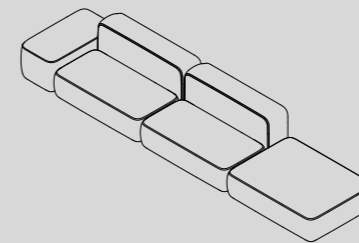

Classic — big

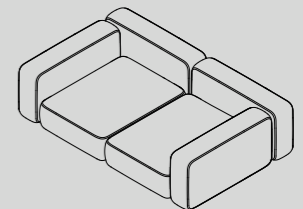

Classic — deep

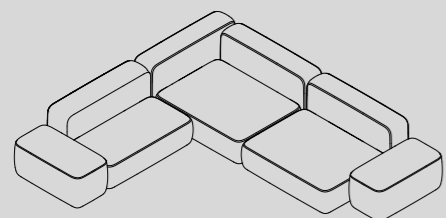

L_shape

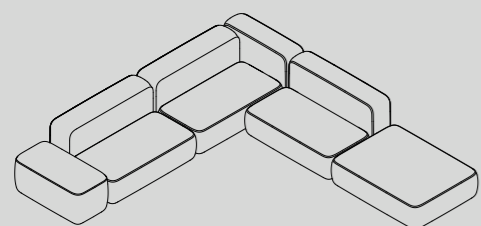

L_shape - 2

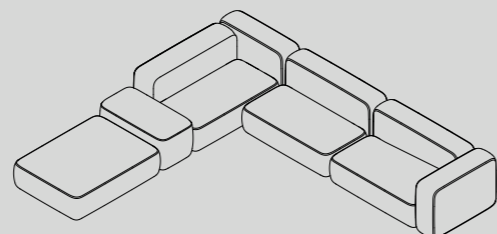

L_shape - 3

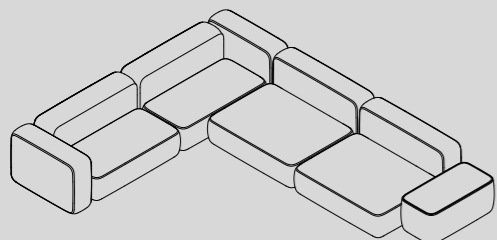

L_shape - 4

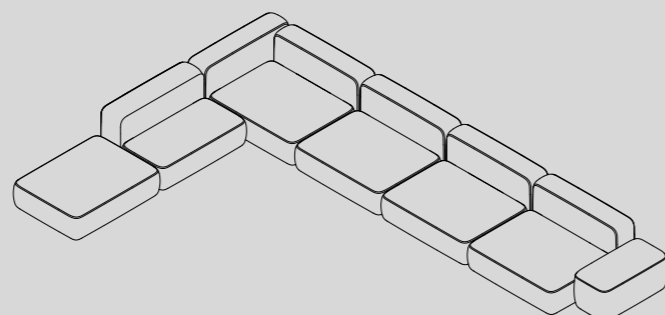

L_shape - 5

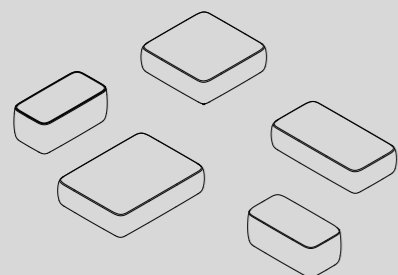

Pouf

Cuscini in tessuto sfoderabili di varie misure, con imbottitura composta da una miscela di microfibre poliestere, ipoallergeniche e idrorepellenti.

Cushions in microfiber of hypoallergenic polyester with removable fabric in several dimensions.

Kissen mit abziehbarem Bezug in verschiedenen Größen, Füllung aus Polyester-Mikrofaser, hypoallergen und wasserabweisend.

Coussins amovibles en plusieurs dimensions, rembourrés en microfibras de polyester hypoallergénique. Disponibles dans les tissus de la collection.

Almohadas en tejido desenfundable de varios tamaños, con relleno compuesto por una mezcla de microfibras de poliéster, hipoalergénicas y repelentes al agua.

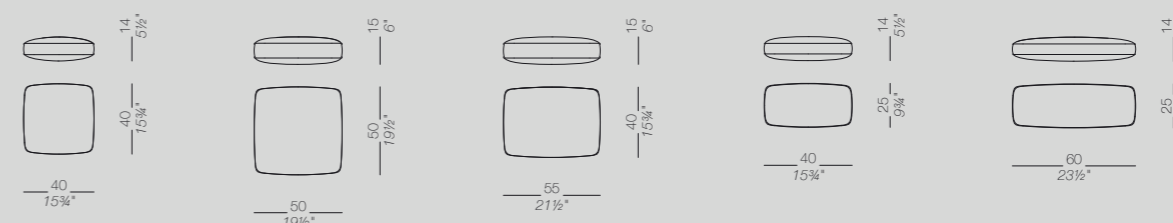

Rivestimento
tessuto

Upholstery
fabric

Polsterung
Stoff

Revêtement
tissu

Revestido
tejido

ZA SYSTEM

Shin & Tomoko Azumi | 2003

ZA SYSTEM

Sample configurations

Sistema modulare di sedute con telaio in fusione d'alluminio lucido o verniciato a polveri. Disponibile con seduta in legno in varie finiture o rivestita in pelle. Tutti gli elementi possono essere facilmente collegati tra loro per creare combinazioni fluide o anelli per aree d'attesa, musei, scuole.

Seating modular system with die-cast aluminium frame powder coated. Seat in different finishes of wood. The units can be linked to create flowing lines and circular elements for waiting areas, museums and schools.

Modulares Sitzsystem mit Gestell aus pulverlackiertem Aluminium. Sitzfläche aus Holz in verschiedenen Ausführungen. Alle Elemente können verbunden werden, um Kompositionen herzustellen, die sich für Warteräume in Museen oder Schulen eignen.

Système de banquettes modulaires en fusion d'aluminium laqué. Assise en bois. Toutes les unités peuvent être liées pour créer de longues lignes fluides ou des cercles destinés aux salles d'attente, musées, écoles.

Sistema de asientos modulares, con estructura en fusión de aluminio lacado a polvo. Disponible con asientos en varios acabados de madera. Todos los elementos pueden ser fácilmente conectados, para crear combinaciones fluidas o anillos, para zonas de espera, en museos, escuelas o centros comerciales.

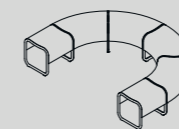
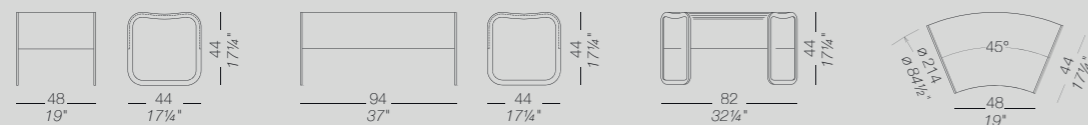

C_shape

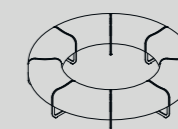

Round shape

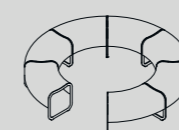

Round shape — open

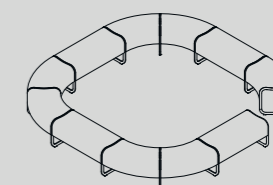

Square shape — open

Struttura
Verniciata a polvere:
nero
bianco

Frame
Powder coated:
black
white

Gestell
Pulverlackiert:
schwarz
weiß

Structure
Laqué en poudre:
noir
blanc

Estructura
lacado en polvo:
negro
blanco

Sedute
rovere sbiancato
rovere noce scuro
nero poro aperto

Seating
blanched oak
oak stained dark-walnut
black open pore

Sitzfläche
Eiche gebleicht
Eiche dunkel nussbaum gebeizt
schwarz gebeizt offenporig

Assise
chêne blanchi
chêne teinté wengé
noir pore ouvert

Asiento
roble blanqueado
roble nogal oscuro
negro poro abierto

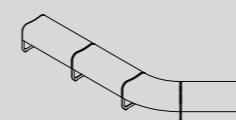

V_shape

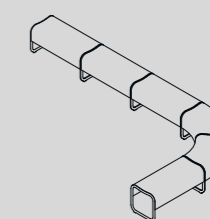

L_shape

ZA SYSTEM

Sample configurations

SGABELLI
STOOLS
HOCKER
TABOURETS
TABURETES

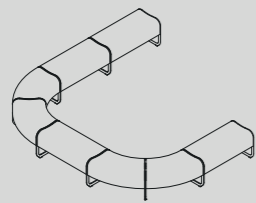

U_shape

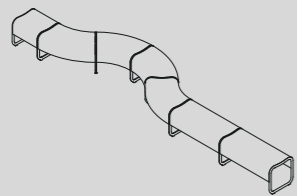

Bump shape

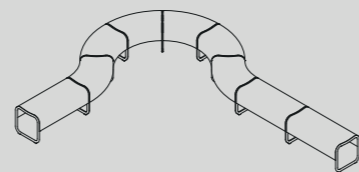

Corner shape

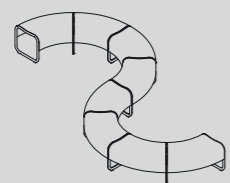

S_shape

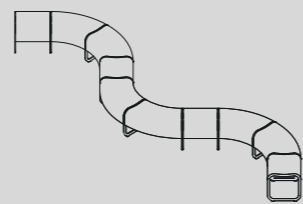

S_shape — double



Sgabello interamente in multistrati curvato in rovere sbiancato, tinto noce scuro, nero poro aperto. La sua forma permette di creare file compatte per lo stoccaggio.

Nesting stool in moulded plywood. Available in blached oak, stained dark walnut or black open pore.

Der Hocker aus geformtem Multiplex ist in Eiche gebleicht, dunkel nussbaum oder schwarz gebeizt erhältlich. Durch die besondere Form können mehrere Hocker ineinander geschoben und platzsparend verstaut werden.

Tabouret empilable entièrement en multiplis courbé, disponible en chêne blanchi, teinté wengé, ou noir pore ouvert. Sa forme permet de créer des rangés pour le stockage.

Taburete apilable en madera contrachapada, disponible en roble blanqueado, nogal oscuro y negro poro abierto. La forma del taburete permite de crear filas compactas para el almacenamiento.

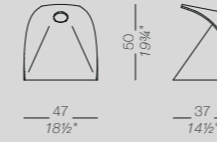

Struttura

rovere sbiancato
rovere noce scuro
nero poro aperto

Frame

blached oak
oak stained dark-walnut
black open pore

Gestell

Eiche gebleicht
Eiche dunkel nussbaum gebeizt
schwarz gebeizt offenporig

Structure

chêne blanchi
chêne teinté wengé
noir pore ouvert

Estructura

roble blanqueado
roble nogal oscuro
negro poro abierto

Sgabello impilabile con telaio in acciaio inox Aisi 316L verniciato a polveri nero, bianco o micropallinato. La cordatura è in doppio filo ritorto di polipropilene tinto in pasta con finitura cotoniera intrecciata a mano.

Stackable stool with frame in stainless steel Aisi 316L powder coated white, black or sandblasted. Seat and back are handmade with cord in double polyester twisted thread with a cotton finishing. ARIA is also available as a chair in the same finishes.

Stapelbarer Hocker mit Gestell aus Edelstahl Aisi 316L weiß oder schwarz pulverlackiert oder sandgestrahlt. Rückenlehne und Sitzfläche sind mit einem Doppelzwirn aus Polyester, der wie Baumwolle wirkt, handgeflochten. Ein Stuhl ist in den gleichen Ausführungen erhältlich.

Tabouret empilable avec base en acier inox Aisi 316L microbillé ou laqué en poudre blanc ou noir. Assise et dossier faites à la main en double fil retordu en polyester avec main cotonnière. La chaise est disponible dans la même finition.

Taburete apilable con estructura en acero inoxidable Aisi 316L lacado a polvo blanco / negro o arenado. El trenzado es de cuerda doble fibra en poliéster acabada en algodón trenzada a mano. Silla apilable con el mismo acabado.

Sgabello in due altezze in acciaio verniciato a polveri. La seduta, che segue il contorno della struttura, può essere in rovere sbiancato, tinto nero, laccato bianco o rivestita in pelle.

Stool in two heights with frame in powder coated steel. The curved seat, gently following the frame, is available in several finishes or upholstered with soft leather.

Hocker in zwei verschiedenen Höhen mit Gestell aus pulverlackiertem Metall. Die Sitzschale folgt den Konturen des Gestells und ist in Eiche gebleicht, schwarz offenporig gebeizt, weiß lackiert oder mit Softleder bezogen erhältlich.

Tabouret en deux hauteurs, fait avec un seul tube en acier laqué en poudre. L'assise courbée, qui suit le bord de la structure est en chêne blanchi, teinté noir, laqué blanc ou revêtue en peau.

Taburete disponible en dos alturas, en acero inoxidable arenado o lacado a polvo. El asiento se encaja perfectamente al contorno de la estructura, puede ser en roble blanqueado, negro poro abierto, lacado blanco o tapizado en piel.

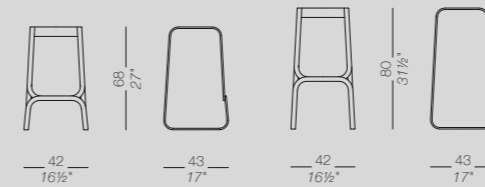
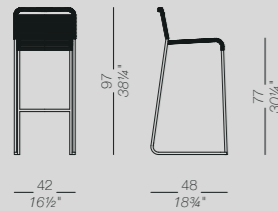

Struttura	Frame	Gestell	Structure	Estructura
acciaio inox 316L micropallinato	stainless steel 316L sandblasted	Edelstahl 316L sandgestrahlt	acier inox 316L microbillé	acero inoxidable 316L arenado
Verniciata a polvere: nero bianco	Powder coated: black white	Pulverlackiert: schwarz weiß	Laqué en poudre: noir blanc	Lacado en polvo: negro blanco
Sedile/schienale	Seat/back	Sitz/Rückenlehne	Assise/dossier	Asiento/respaldo
corda nera corda lino corda tabacco	black cord linen colour cord tobacco colour cord	Doppelzwirn schwarz Doppelzwirn leinenfarbig Doppelzwirn tabak	fil noir fil lin fil tabac	cuerda negra cuerda lino cuerda tabaco

Struttura	Frame	Gestell	Structure	Estructura
Verniciata a polvere: nero bianco	Powder coated: black white	Pulverlackiert: schwarz weiß	Laqué en poudre: noir blanc	Lacado en polvo: negro blanco
Sedile	Seat	Sitz	Assise	Asiento
rovere sbiancato nero poro aperto laccato bianco	blanched oak black open pore white lacquered	Eiche gebleicht schwarz gebeizt offenporig weiß lackiert	chêne blanchi noir pore ouvert laqué blanc	roble blanqueado negro poro abierto lacado blanco
pelle	soft-leather	Softleder	peau	piel

Sgabello impilabile in due altezze, con telaio in acciaio cromo satinato o verniciato a polveri. Sedile in varie finiture di legno o rivestito in cuoio con cuciture a vista. Se impilati proteggere il sedile in cuoio.

Stackable stool in two heights with mat chromed or powder coated metal frame. Seat in several wooden finishes or covered in leather with top stitching. If stacked, we suggest to put a protection on the leather seat.

Stapelbarer Hocker in zwei verschiedenen Höhen mit Gestell aus matt verchromtem oder pulverlackiertem Metall. Sitzfläche aus Holz in verschiedenen Ausführungen oder mit Lederbezug mit Ziernähten erhältlich. Um Stapelungsabdrücke zu vermeiden, empfehlen wir, Stühle in Leder nur mit Schutzwischenlagen zu stapeln.

Tabouret empilable en deux hauteurs avec structure en acier chromé mat ou laqué en poudre. Assise en plusieurs finitions de bois ou en cuir avec couture apparente. Si empilée, protéger l'assise en cuir.

Taburete apilable, en dos diferentes alturas, estructura en acero cromado mate o lacado a polvo, asiento en varios acabados de madera o revestidos en cuero con costura visible. Si apilada, sugerimos poner una protección sobre el asiento en cuero.

Sgabello girevole regolabile in altezza tramite vite. Telaio in acciaio inox Aisi 304 micropallinato o acciaio verniciato a polveri. Poggiapiedi in acciaio inox. Sedile in multistrati leggermente curvato in varie finiture, rivestito in pelle o in acciaio inox Aisi 304. Disponibile anche con schienalino.

Stool with swivel seat and adjustable height with screw. Base in sandblasted stainless steel Aisi304 or powder coated. Foot-rest in stainless steel. Seat in curved plywood in several finishes, stainless steel or upholstered in soft leather. Also available with back-rest.

Drehbarer Hocker mit Höhenverstellung durch Gewinde. Gestell aus Edelstahl Aisi 304, sandgestrahlt oder pulverlackiert. Fußstütze aus Edelstahl. Sitz aus formgepresstem Multiplex in verschiedenen Ausführungen, in Edelstahl oder mit Bezug aus Softleder. Auch mit Rückenlehne erhältlich.

Tabouret pivotant réglable en hauteur avec vis. Structure en acier inox 304microbillé ou laqué en poudre. Repose-pieds toujours en acier inox microbillé. Assise en multiplis en plusieurs finitions, acier inox 304 ou revêtue en peau. Disponible aussi avec dossier.

Taburete con asiento giratorio y altura regulable mediante tornillo. Base en acero inoxidable arenado o metal lacado a polvo. Reposapiés siempre en acero inoxidable arenado. Asiento en contrachapado de madera curvada en varios acabados, acero inoxidable o tapizado en piel. También disponible con respaldo.

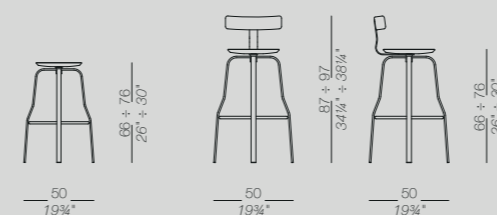
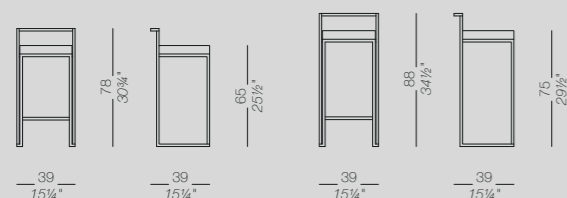

Struttura	Frame	Gestell	Structure	Estructura
cromo satinato	mat chromed	matt verchromt	chromé mat	cromado mate
Verniciata a polvere: nero bianco	Powder coated: black white	Pulverlackiert: schwarz weiß	Laqué en poudre: noir blanc	Lacado en polvo: negro blanco
Sedile faggio sbiancato faggio noce scuro	Seat blanched beech beech dark walnut	Sitz Buche gebleicht Buche dunkel nussbaum gebeizt	Assise hêtre blanchi hêtre teinté wengé	Asiento haya blanqueada haya nogal oscuro
laccato bianco laccato nero	white lacquered black lacquered	weiß lackiert schwarz lackiert	laqué blanc laqué noir	lacado blanco lacado negro
cuoio	leather	Leder	cuir	cuero

Struttura	Frame	Gestell	Structure	Estructura
acciaio inox	stainless steel	Edelstahl	acier inox	acero inoxidable
Verniciata a polvere: nero bianco	Powder coated: black white	Pulverlackiert: schwarz weiß	Laqué en poudre: noir blanc	Lacado en polvo: negro blanco
Sedile acciaio inox	Seat stainless steel	Sitz Edelstahl	Assise acier inox	Asiento acero inoxidable
rovere sbiancato nero poro aperto laccato bianco	blanched oak black open pore white lacquered	Eiche gebleicht schwarz gebeizt offenporig weiß lackiert	chêne blanchi noir pore ouvert laqué blanc	roble blanqueado negro poro abierto lacado blanco
pelle	soft-leather	Softleder	peau	piel
Schienale rovere sbiancato nero poro aperto laccato bianco	Back blanched oak black open pore white lacquered	Rückenlehne Eiche gebleicht schwarz gebeizt offenporig weiß lackiert	Dossier chêne blanchi noir pore ouvert laqué blanc	Respaldo roble blanqueado negro poro abierto lacado blanco

Sgabello regolabile in altezza con seduta girevole, telaio in acciaio inox Aisi 304 micropallinato e base rivestita in acciaio finitura "tela di lino", oppure interamente verniciato. Seduta in multistrati in varie finiture, con possibilità di cuscino in pelle o rivestito in tessuto o cuoio.

Stool with swivel seat and adjustable height with sandblasted stainless steel and round base in steel with « linen fabric » pattern or completely powder coated white or black. Seat in plywood in several finishes, also with seat-pad in soft-leather or totally upholstered in fabric or leather.

Barhocker drehbar mit Höhenverstellung durch Gasdruckfeder. Gestell aus sandgestrahltem Edelstahl, mit Bodenplatte aus Edelstahl mit „Leinenstruktur“ oder pulverlackiert. Sitzschale aus formgepresstem Multiplex in verschiedenen Ausführungen. Auch mit Soft-Lederkissen oder komplett mit Stoff oder Leder bezogen erhältlich.

Tabouret pivotant réglable en hauteur en acier inox Aisi 304 microbillé et base ronde en acier finition « toile de lin » avec feutre ou complètement laqué en poudre. Assise en multiplis disponible en plusieurs finitions aussi avec galette en peau ou entièrement revêtue en tissu ou cuir.

Taburete con altura regulable en acero inoxidable y base en metal revestido en acero inoxidable con trama en "tela de lino" o tambien lacado a polvo. Asiento en contrachapado de madera en varios acabados con la posibilidad de cojín en piel o totalmente revestido en tejido o cuero.

Sgabello girevole ad altezza regolabile, con base in alluminio pressofusa, verniciata o micropallinata, e ruote autofrenanti. Sedile e schienale in multistrati di legno curvato con imbottitura in poliuretano ignifugo, rivestiti in tessuto, pelle o ecopelle. Schienale regolabile in altezza.

Swivel stool with height adjustable die-cast aluminium base, sandblasted or powder coated, and self-braking castors. Seat and backrest in fire-retardant polyurethane foam upholstered with fabric, soft leather or eco-leather. Height adjustable backrest.

Dreh- und höhenverstellbarer Hocker mit Gestell aus Aluminiumdruckguss, pulverlackiert oder sandgestrahlt, und selbstbremsenden Rollen. Sitz und Rückenlehne aus formgepresstem Multiplex mit feuerhemmendem Polyurethanschaum gepolstert und mit Stoff, Soft- oder Kunstleder bezogen. Höhenverstellbare Rückenlehne.

Tabouret pivotant réglable en hauteur, base en aluminium microbillé ou laqué en poudre et roulette autobloquants. Assise et dossier en mousse de polyurethane ignifugée revêtue de tissu, peau ou ecopeau. Dossier réglable en hauteur.

Taburete giratorio altura regulable, con base en fusión de aluminio, lacado a polvo o arenado, con ruedas auto frenado. Asiento y respaldo en contrachapado curvado con acolchado en poliuretano a prueba de fuego revestido en tejido, piel o eco-piel. El respaldo es regulable en altura.

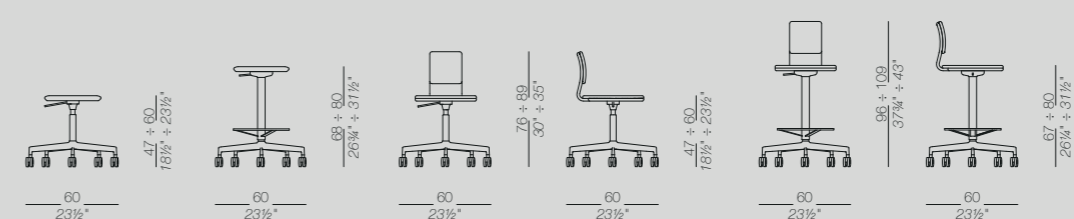
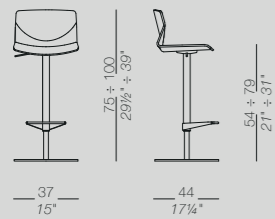

	Struttura acciaio inox	Frame stainless steel	Gestell Edelstahl	Structure acier inox	Estructura acero inoxidable
	Verniciata a polvere: nero bianco	Powder coated: black white	Pulverlackiert: schwarz weiß	Laqué en poudre: noir blanc	Lacado en polvo: negro blanco
	Scocca rovere sbiancato rovere noce scuro nero poro aperto laccato bianco	Shell blanched oak oak stained dark-walnut black open pore white lacquered	Sitzschale Eiche gebleicht Eiche dunkel nussbaum gebeizt schwarz gebeizt offenporig weiß lackiert	Coque chêne blanchi chêne teinté wengé noir pore ouvert laqué blanc	Carcasa roble blanqueado roble nogal oscuro negro poro abierto lacado blanco
	Rivestimento tessuto	Upholstery fabric	Polsterung Stoff	Revêtement tissu	Revestido tejido
	cuoio	leather	Leder	cuir	cuero
	Cuscino pelle	Cushion soft-leather	Kissen Softleder	Coussin peau	Cojín piel

	Struttura alluminio micropallinato	Frame sandblasted aluminium	Gestell Aluminium sandgestrahlt	Structure aluminium microbillé	Estructura aluminio arenado
	Verniciata a polvere: nero bianco	Powder coated: black white	Pulverlackiert: schwarz weiß	Laqué en poudre: noir blanc	Lacado en polvo: negro blanco
	Rivestimento tessuto	Upholstery fabric	Polsterung Stoff	Revêtement tissu	Revestido tejido
	pelle ecopelle	soft-leather ecoleather	Softleder Kunstleder	peau peau synthétique	piel ecopiel

Sgabello ad altezza fissa o regolabile, con telaio in acciaio cromo satinato e base rivestita in acciaio finitura "tela di lino" o interamente verniciato a polveri bianco o nero. Seduta in varie finiture. Possibilità di meccanismo di ritorno per il sedile e fissaggio al pavimento con base Ø 20 cm.

Stool with swivel seat and fix or adjustable height with metal frame mat chromed and base covered by a stainless steel sheet "linen fabric" pattern or entirely powder coated black or white. Seat available in several finishes. Also available with "self-return mechanism" for the seat and floor fixing base Ø 20 cm.

Hocker, fix oder höhenverstellbar, mit Sitzrahmen matt verchromt, Säule Edelstahl sandgestrahlt und Bodenplatte Edelstahl mit "Leinenstruktur" oder Gestell komplett weiß oder schwarz pulverlackiert. Sitzschale in verschiedenen Ausführungen. Auch mit "Swingback"-Mechanismus für den Sitz und Basis Ø 20 cm zur Bodenbefestigung erhältlich.

Tabouret pivotant avec hauteur fixe ou réglable en hauteur, structure en acier chromé mat et base en métal revêtue en acier inox finition "toile de lin" ou entièrement laqué en poudre blanc ou noir. Assise en plusieurs finitions. Disponible aussi avec système de retour de l'assise et base Ø 20 cm pour la fixation au sol.

Taburete de altura fija o regulable, estructura en acero cromado mate, base revestida en acero inoxidable con trama "tela de lino" o completamente lacado a polvo blanco o negro. Asiento en varios acabados. También posible con mecanismo de vuelta automático para el asiento y con base para montaje en el suelo Ø 20 cm.

Sgabello in due altezze con telaio in acciaio inox AISI 304 micropallinato o verniciato a polveri, con piedini in polietilene e feltri. Seduta in multistrati in varie finiture.

Stool in two heights with frame in sandblasted stainless steel Aisi 304 or powder coated with glides in polythene and felt. Seat in plywood in several finishes.

Hocker in zwei Höhen mit Gestell aus Edelstahl AISI 304, sandgestrahlt oder pulverlackiert, und Gleitern aus Polyethylen mit Filzeinsatz. Sitzfläche aus Multiplex in verschiedenen Ausführungen.

Tabouret en 2 hauteurs avec structure en acier inox Aisi 304 microbillé ou laqué en poudre et patins en polythène et feutre. Assise en plusieurs finitions.

Taburete en 2 alturas con estructura en acero inoxidable Aisi 304 arenado o lacado a polvo, con tacos en polietileno y fieltros. Asiento en varios acabados.

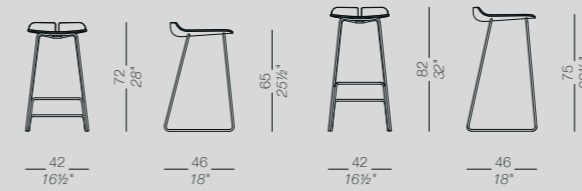
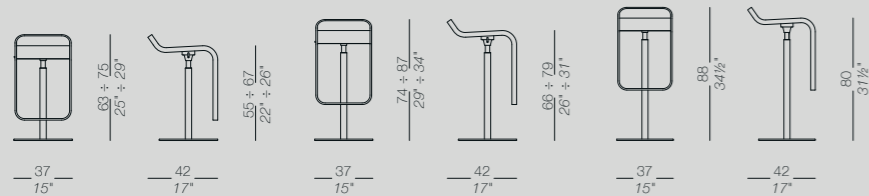

	Strutturatura cromo satinato	Frame mat chromed	Gestell matt verchromt	Structure chromé mat	Estructura cromado mate
	Verniciata a polvere: nero bianco arancione	Powder coated: black white arancione	Pulverlackiert: schwarz weiß arancione	Laqué en poudre: noir blanc arancione	Lacado en polvo: negro blanco arancione
	Sedile acciaio inox	Seat stainless steel	Sitz Edelstahl	Assise acier inox	Asiento acero inoxidable
	tessuto	fabric	Stoff	tissu	tejido
	laminato millerighe bianco laminato millerighe alluminio laminato Fenix® 0,9 nero laminato Fenix® 0,9 bianco	white laminate millerighe aluminium laminate millerighe laminato Fenix® 0,9 black laminato Fenix® 0,9 white	Laminat weiß millerighe Laminat Aluminium millerighe Laminat Fenix® 0,9 schwarz Laminat Fenix® 0,9 weiß	lamifié blanc millerighe lamifié aluminium millerighe lamifié Fenix® 0,9 noir lamifié Fenix® 0,9 blanc	laminado blanco millerighe laminado aluminio millerighe laminado Fenix® 0,9 negro laminado Fenix® 0,9 blanco
	poliuretano integrale	integral polyurethane	Voll-Polyurethan	polyuréthane intégral	poliuretano integral
	rovere sbiancato rovere noce scuro nero poro aperto laccato bianco laccato nero	blanched oak oak stained dark-walnut black open pore white lacquered black lacquered	Eiche gebleicht Eiche dunkel nussbaum gebeizt schwarz gebeizt offenporig weiß lackiert schwarz lackiert	chêne blanchi chêne teinté wengé noir pore ouvert laqué blanc laqué noir	roble blanqueado roble nogal oscuro negro poro abierto lacado blanco lacado negro
	ecopelle cuoio	ecoleather leather	Kunstleder Leder	peau synthétique cuir	ecopiel cuero

	Strutturatura acciaio inox	Frame stainless steel	Gestell Edelstahl	Structure acier inox	Estructura acero inoxidable
	Verniciata a polvere: nero bianco	Powder coated: black white	Pulverlackiert: schwarz weiß	Laqué en poudre: noir blanc	Lacado en polvo: negro blanco
	Sedile rovere sbiancato rovere noce scuro nero poro aperto laccato bianco	Seat blanched oak oak stained dark-walnut black open pore white lacquered	Sitz Eiche gebleicht Eiche dunkel nussbaum gebeizt schwarz gebeizt offenporig weiß lackiert	Assise chêne blanchi chêne teinté wengé noir pore ouvert laqué blanc	Asiento roble blanqueado roble nogal oscuro negro poro abierto lacado blanco

Sgabello girevole e regolabile in altezza, con struttura verniciata a polveri bianca o nera e sedile imbottito in tessuto o pelle.

Stool with swivel seat height adjustable. Metal frame powder coated black or white and seat upholstered in fabric, soft leather or eco-leather.

Dreh- und höhenverstellbarer Hocker mit Metallgestell, pulverlackiert weiß oder schwarz. Sitz gepolstert und mit Softleder oder Stoff bezogen.

Tabouret pivotant réglable en hauteur avec structure en métal laqué en poudre blanc ou noir. Assise revêtue en tissu, peau ou ecopeau.

Taburete giratorio con altura regulable, estructura lacada a polvo blanca o negro, asiento revestido en tejido o piel.

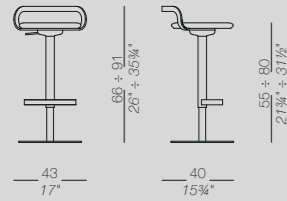

Sgabello con due altezze fisse, con base in acciaio verniciato a polveri o cromo satinato, o base in multistrati di legno curvato. La versione con altezza variabile e sedile girevole ha il telaio in acciaio inox aisi 304 micropallinato e base con acciaio in tela di lino o completamente verniciato a polveri. Sedile in multistrati di legno curvato 3D in varie finiture, in Baydur® o rivestito in tessuto o cuoio.

Stool in two heights with steel sled base either mat chromed or powder coated or in curved plywood. The height adjustable swivel stool has a column in stainless steel Aisi304 sandblasted with steel base "linen fabric" pattern or entirely powder coated. Seat formed of a single shell using 3D ply moulding technology in several finishes or in Baydur® or upholstered in fabric or leather.

Hocker in zwei verschiedenen Höhen mit Gestell aus pulverlackiertem oder matt verchromtem Metall oder aus formgepresstem Multiplex. Für die höhenverstellbare Version ist das Gestell aus Edelstahl Aisi 304, sandgestrahlt oder pulverlackiert; Bodenplatte aus Edelstahl mit Leinenstruktur oder pulverlackiert. Sitz aus formgepresstem Multiplex mit 3D-Furnier in verschiedenen Ausführungen oder in Baydur® sowie mit Stoff oder Leder bezogen.

Tabouret en deux hauteurs fixes avec base en acier laqué en poudre ou chrome mat ou en multiplis de bois courbé. La version réglable en hauteur et assise pivotante a une structure en acier inox aisi 304 microbillé et base en finition "toile de lin" ou complètement laqué en poudre. Assise en multiplis de bois 3D en plusieurs finitions, en Baydur® ou revêtu en tissu ou cuir.

Taburete con dos alturas fijas, con base en acero inoxidable lacado a polvo o cromo arenado o base en madera contrachapada curvada. L a version en altura regulable y asiento girevole tiene la estructura en acero inoxidable aisi 304 arenado y base en acero tejido de lino o completamente lacada a polvo. Asiento en contrachapado de madera curvada 3D en varios acabados, en Baydur® o revestido en tejido o cuero.

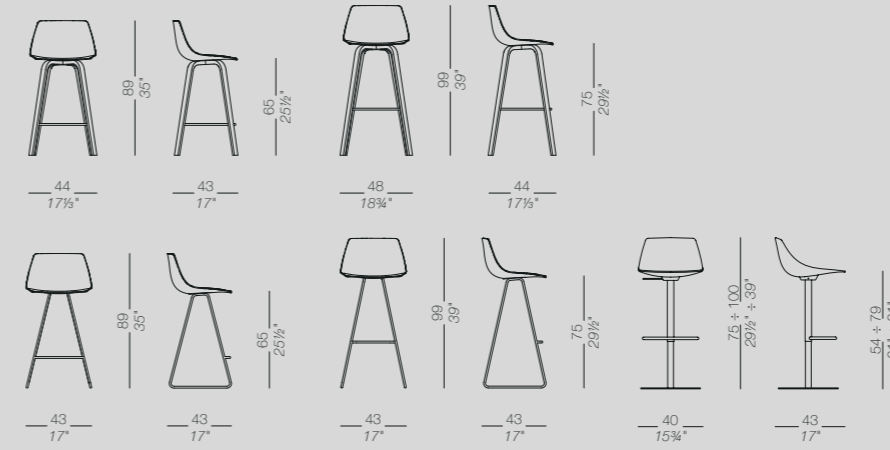

Struttura	Frame	Gestell	Structure	Estructura
cromo satinato acciaio inox	mat chromed stainless steel	matt verchromt Edelstahl	chromé mat acier inox	cromado mate acero inoxidable
Verniciata a polvere: nero bianco	Powder coated: black white	Pulverlackiert: schwarz weiß	Laqué en poudre: noir blanc	Lacado en polvo: negro blanco
rovere sbiancato nero poro aperto	blanched oak black open pore	Eiche gebleicht schwarz gebeizt offenporig	chêne blanchi noir pore ouvert	roble blanqueado negro poro abierto
Scocca Baydur® nero Baydur® bianco	Shell Baydur® black Baydur® white	Sitzschale Baydur® schwarz Baydur® weiß	Coque Baydur® noir Baydur® blanc	Carcasa Baydur® negro Baydur® blanco
rovere sbiancato rovere noce scuro noce Canaletto nero poro aperto	blanched oak oak dark walnut Canaletto walnut black open pore	Eiche gebleicht Eiche dunkel nußbaum Nussbaum Canaletto schwarz gebeizt offenporig	chêne blanchi chêne teinté wengé noyer Canaletto noir pore ouvert	roble blanqueado roble nogal nogal Canaletto negro poro abierto
Rivestimento tessuto	Upholstery fabric	Polsterung Stoff	Revêtement tissu	Revestido tejido
pelle ecopelle	ecoleather leather	Kunstleder Leder	peau synthétique cuir	ecopiel cuero

Struttura	Frame	Gestell	Structure	Estructura
Verniciata a polvere: nero bianco	Powder coated: black white	Pulverlackiert: schwarz weiß	Laqué en poudre: noir blanc	Lacado en polvo: negro blanco
Sedile tessuto	Seat fabric	Sitz Stoff	Assise tissu	Asiento tejido
pelle ecopelle	soft-leather ecoleather	Softleder Kunstleder	peau peau synthétique	piel ecopiel

Sgabello oscillante regolabile in altezza. Base e colonna in metallo interamente verniciato a polveri bianco o nero. Seduta in massello di frassino naturale o nero poro aperto. Leva di azionamento integrata sotto la seduta. Disponibile anche con base non oscillante, e una versione per fissaggio a parete.



Height adjustable seating aid, with tilting metal base and column powder coated black or white. Seat in solid ashwood or black stained open pore. The button to activate the gas-spring is integrated under the seat. Also available for wall fixing or with normal base.

Dynamische Stehhilfe mit Höhenverstellung. Säule und Bodenplatte aus Metall, schwarz oder weiß pulverlackiert. Sitz aus Massivholz Esche natur oder schwarz gebeizt. Der Hebel zur Höhenverstellung ist in die Unterseite des Sitzes integriert. Auch eine Version zur Wandbefestigung ist erhältlich sowie eine Bodenplatte, die einen festen Stand der Stehhilfe ermöglicht.

Assis-debout basculant et réglable en hauteur. Base et colonne en métal laqué en poudres blanc ou noir. Assise en bois massif en frêne naturel ou teinté noir pore ouvert. La manette pour la hauteur est intégrée dans l'assise. Disponible aussi avec la fixation au mur ou base réglable pas basculante.

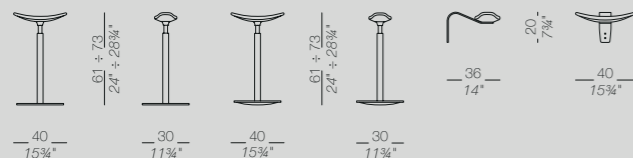
Asiento de apoyo regulable en altura, con base de metal basculante y columna lacada a polvo negra o blanca. Asiento en madera maciza de fresno o poro abierto teñido de negro. El botón para activar la regulación en altura está integrado debajo del asiento. También disponible para fijar al muro o con base normal.



 Struttura Verniciata a polvere: nero bianco	Frame Powder coated: black white	Gestell Pulverlackiert: schwarz weiß	Structure Laqué en poudre: noir blanc	Estructura Lacado en polvo: negro blanco
 Sedile frassino naturale nero poro aperto	Seat natural ash black open pore	Sitz Esche natur schwarz gebeizt offenporig	Assise frêne naturel noir pore ouvert	Asiento fresno natural negro poro abierto

Sgabello in due altezze impilabile con scocca in polipropilene, con inserto integrato nella seduta rimovibile mediante 4 viti. Finiture varie con possibilità di abbinamenti tra tessuti legno e plastiche. Base in acciaio a slitta verniciata a polveri o in cromo satinato. Disponibile anche con sottosedile per impilaggio per versioni in tessuto.

Stackable stool in two heights with shell in polypropylene and integrated seamless seat in polypropylene, wood or fabric, easily removable and replaceable. Metal sled base mat chromed or powder coated. A stacking pad under the seat is available for the stools in fabric.

Stapelbarer Hocker in zwei verschiedenen Höhen mit Sitzschale aus Polypropylen oder mit Stoff bezogen und integrierter Sitzfläche aus Polypropylen, Holz oder mit Stoffbezug, die bei Bedarf einfach ausgetauscht werden kann. Kufengestell aus pulverlackiertem oder matt verchromtem Metall. Für die stoffbezogene Version ist ein Stapelschutz erhältlich.

Tabouret en deux hauteurs empilable avec coque en polypropylène avec insert amovible fixé avec 4 vis. Plusieurs finitions disponibles et combinaison entre tissu, bois et plastique. Base traineau en acier laqué en poudre ou en chrome mat. Disponible aussi avec protection pour empiler les versions en tissu.

Taburete en dos alturas apilable, carcasa en polipropileno, con el asiento integrado, fácil de cambiar y reemplazar mediante 4 tornillos. Varios acabados con la posibilidad de combinar entre el tejido, madera y plástico. Base a trineo en metal cromo arenado o lacado a polvo. Disponible para la versión en tejido protección abajo del asiento.

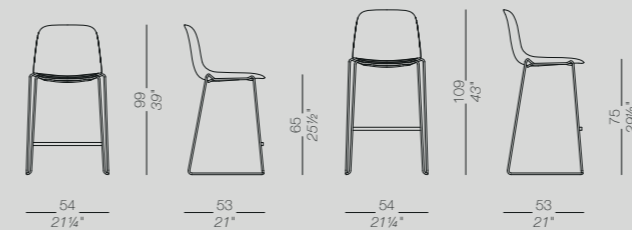

 Struttura cromo satinato	Frame mat chromed	Gestell matt verchromt	Structure chromé mat	Estructura cromado mate
 Verniciata a polvere: nero bianco	<i>Powder coated:</i> black white	<i>Pulverlackiert:</i> schwarz weiß	<i>Laqué en poudre:</i> noir blanc	<i>Lacado en polvo:</i> negro blanco
 Scocca Polipropilene: nero bianco grigio	Shell Polypropylene: black white grey	Sitzschale Polypropylen: schwarz weiß grau	Coque Polypropylène: noir blanc gris	Carcasa Polipropileno: negro blanco gris
 Inserto Polipropilene: nero bianco grigio	Seat-pad Polypropylene: black white grey	Sitzfläche Polypropylen: schwarz weiß grau	Galette Polypropylène: noir blanc gris	Asiento Polipropileno: negro blanco gris
 ecopelle	ecoleather	Kunstleder	peau synthétique	ecopiel
 rovere sbiancato nero poro aperto	blanched oak black open pore	Eiche gebleicht schwarz gebeizt offenporig	chêne blanchi noir pore ouvert	roble blanqueado negro poro abierto
 Rivestimento tessuto	Upholstery fabric	Polsterung Stoff	Revêtement tissu	Revestido tejido
 ecopelle	ecoleather	Kunstleder	peau synthétique	ecopiel

Sgabello in 2 altezze interamente in metallo verniciato a polveri con piedini in polietene e possibilità di cuscino in tessuto tecnico termoformato color antracite.

Stackable stools in 2 heights with powder coated metal frame and glides in polythene. Thermoformed fabric seat-pad colour anthracite also available.

Stapelbarer Hocker in zwei Höhen mit pulverlackiertem Metallgestell und Gleitern aus Polyethylen. Auch mit hitzegeformtem Stoffkissen anthrazit.

Tabouret empilable en 2 hauteurs entièrement en métal laqué en poudre et avec patins en polythène. Disponible aussi un coussin en tissu thermoformé couleur anthracite.

Taburete en dos alturas, completamente en metal lacado a polvo con pies en politeno y con posibilidad de cojin en tejido técnico termo formado color antracita.

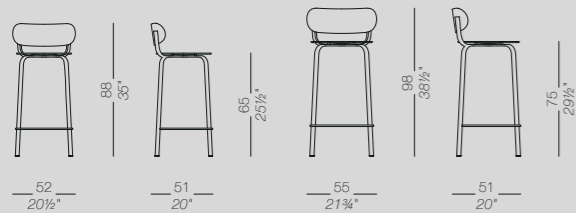

Sgabello regolabile in altezza con seduta girevole, telaio in acciaio inox Aisi 304 micropallinato e base rivestita in acciaio finitura "tela di lino", oppure interamente verniciato. Seduta in multistrati con spessore differenziato, sottile nella parte perimetrale e disponibile in varie finiture o rivestita in cuoio.

Stool with swivel seat and adjustable height with sandblasted stainless steel and round base in steel with « linen fabric » pattern or completely powder coated. Seat in plywood in several finishes with thickness variation, thinner on the edge. Available in several finishes or upholstered in leather.

Barhocker drehbar mit Höhenverstellung durch Gasdruckfeder. Gestell aus sandgestrahltem Edelstahl mit Bodenplatte aus Edelstahl AISI 304 mit "Leinenstruktur" oder pulverlackiert. Sitzschale aus formgepresstem Multiplex mit unterschiedlicher Materialstärke in verschiedenen Ausführungen oder mit Leder bezogen.

Tabouret pivotant réglable en hauteur avec colonne en acier inox microbillé et base ronde en acier finition « toile de lin » ou complètement laqué en poudre. Assise en multiplis avec variation d'épaisseur disponible en plusieurs finitions ou revêtue en cuir.

Taburete con altura regulable en acero inoxidable Aisi 304 arenado. Base en metal revestido en acero inoxidable con trama "tela de lino" o completamente lacado a polvo. Asiento en contrachapado de madera con variación de espesor: mas delgado en la parte perimétrica, disponible en varios acabados o revestido en cuero.

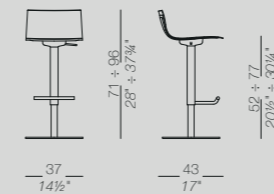

Struttura
Verniciata a polvere:
nero
bianco
grigio medio
senape
rubino
blu notte
verde petrolio

Frame
Powder coated:
black
white
grigio medio
senape
rubino
blu notte
verde petrolio

Gestell
Pulverlackiert:
schwarz
weiß
grigio medio
senape
rubino
blu notte
verde petrolio

Structure
Laqué en poudre:
noir
blanc
grigio medio
senape
rubino
blu notte
verde petrolio

Estructura
Lacado en polvo:
negro
blanco
grigio medio
senape
rubino
blu notte
verde petrolio

Cuscino
tessuto antracite

Cushion
anthracite fabric

Kissen
Stoff anthrazit

Coussin
tissu anthracite

Cojin
tejido antracita

Struttura
acciaio inox

Frame
stainless steel

Gestell
Edelstahl

Structure
acier inox

Estructura
acero inoxidable

Verniciata a polvere:
nero
bianco

Powder coated:
black
white

Pulverlackiert:
schwarz
weiß

Laqué en poudre:
noir
blanc

Lacado en polvo:
negro
blanco

Scocca
rovere sbiancato
rovere noce scuro
nero poro aperto
laccato bianco

Shell
blanched oak
oak stained dark-walnut
black open pore
white lacquered

Sitzschale
Eiche gebleicht
Eiche dunkel nussbaum gebeizt
schwarz gebeizt offenporig
weiß lackiert

Coque
chêne blanchi
chêne teinté wengé
noir pore ouvert
laqué blanc

Carcasa
roble blanqueado
roble nogal oscuro
negro poro abierto
lacado blanco

Rivestimento
cuoio

Upholstery
leather

Polsterung
Leder

Revêtement
cuir

Revestido
cuero

Sgabello con sedile girevole imbottito in poliuretano e rivestito in tessuto, pelle o ecopelle. Base in metallo con gambe conifcate a sezione triangolare-rotonda verniciata a polveri o cromo satinato. Disponibile anche ad altezza variabile con molla a gas verniciato a polveri.

Stool with swivel seat upholstered in fabric, leather or eco-leather. Three metal legs with tubular structure at feet converting to triangular section at the point where it joins the seat. Base powder coated or mat chromed. Available also height adjustable only for the powder coated version.

Hocker mit drehbarem Sitz aus Polyurethan mit Stoff, Soft-oder Kunstleder bezogen. Gestell aus pulverlackiertem oder matt verchromtem Metallrohr, das von einem runden zu einem dreieckigen Querschnitt übergeht. Auch höhenverstellbar mit Gasdruckfeder erhältlich.

Tabouret avec assise pivotante en polyuréthane ignifugé revêtue en tissu, peau ou ecopeau. Base en métal chromé mat ou laqué. Piétement tubulaire de section ronde qui devient triangulaire au niveau de la fixation de l'assise. Disponible aussi avec hauteur réglable seulement dans la version laquée.

Taburete con asiento giratorio acolchado en poliuretano y tapizado en tejido, piel o eco piel. La base de metal con las piernas a cono con la sección final triangular redondeada, lacada a polvo o cromado satinado. También disponible en altura regulable lacada a polvo.

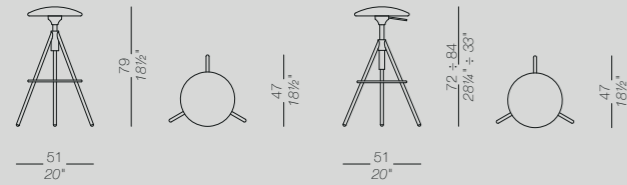

Struttura
cromo satinato

Frame
mat chromed

Gestell
matt verchromt

Structure
chromé mat

Estructura
cromado mate



Verniciata a polvere:
nero
bianco

Powder coated:
black
white

Pulverlackiert:
schwarz
weiß

Laqué en poudre:
noir
blanc

Lacado en polvo:
negro
blanco



Sedile
tessuto

Seat
fabric

Sitz
Stoff

Assise
tissu

Asiento
tejido



pelle
ecopelle

soft-leather
ecoleather

Softleder
Kunstleder

peau
peau synthétique

piel
ecopiel

ADD S

Francesco Rota | 2016

Sistema modulare di contenitori e sedute, su telaio in alluminio estruso e gambe ad angolo e centrali in pressofusione. Contenitori in lamiera verniciata a polveri, cassetti, schiene e ante in varie finiture. Piano del tavolino in HPL Fenix® bianco. Sedute con cinghie elastiche, cuscini sfoderabili in schiumato di poliuretano con fibra poliestere accoppiata ignifughi, rivestiti in tessuto o ecopelle. E' disponibile anche la cassetiera su ruote con serratura. Il sistema di contenitori è abbinabile con sistema di tavoli e sedute ADD.

Modular system of storage and seating with aluminium frame and legs. Storage units in powder coated metal with shelves, drawers, doors and backs in several finishes. Table tops in white Hpl Fenix®. Seating with elastic support, cushions in molded fire retardant foam with polyester fiber and removable fabric, leather or eco-leather. Also available a drawer unit on castors with lock. ADD System can be combined with the ADD table system and ADD seating system.

Modulares System bestehend aus Stauraumbehältern und Sitzflächen mit Gestell aus Aluminium. Die Stauraumelemente sind aus pulverlackiertem Metall mit Fachböden, Schubladen, Rückwänden und Türen in verschiedenen Ausführungen. Tischplatten aus HPL Fenix® weiß. Die Sitzflächen sind mit elastischen Riemen ausgestattet, die Sitzkissen sind aus feuerhemmendem Polyurethan-Polyesterschaum mit abziehbarem Bezug aus Stoff oder Kunstleder. Auch ein Rollcontainer auf Rollen mit Zentralverriegelung ist erhältlich. Die Stauraumbehälter können mit den Tisch- und Sitzsystem ADD kombiniert werden.

Système polyvalent d'assises et caissons rangement avec structure en aluminium. Pieds angle et de jonction en fusion d'aluminium. Caissons en métal laqués en poudre avec étagères, tiroirs, fonds et portes en plusieurs finitions. Plateaux de travail en HPL Fenix® blanc. Assises avec sangles élastiques, coussins déhoussables en mousse de polyurethane et fibres de polyester ignifugées revêtues de tissu ou ecopeau. Disponible aussi le caisson sur roulette avec serrure. Le système de caissons est aussi combinable avec le système de tables et assises ADD.

Sistema integrado y modular de estanterías y asientos con estructura en aluminio y piernas angulares o centrales en aluminio fundido a presión. Estanterías realizadas con planchas de metal lacadas a polvo, con estantes, cajones, fondos y puertas en varios acabados. Encimeras en HPL Fenix® blanco. Asientos con correas elásticas, cojines con tapizados extraíbles, acolchado con espuma de poliuretano a prueba de fuego, tapizados en tejidos o eco piel. También disponible la cajonera sobre ruedas con cerradura. El sistema de estantes se combina con el sistema de mesas y asientos ADD.

Struttura	Frame	Gestell	Structure	Estructura
Verniciata a polvere: bianco	Powder coated: white	Pulverlackiert: weiß	Laqué en poudre: blanc	Lacado en polvo: blanco
Rivestimento cassetti e ante	Upholstery for drawers and doors	Bezug für Schubladen und Türen	Revêtement tiroirs et portes	Revestido de cajones y puertas
rovere sbiancato laccato bianco laccato nero	blanched oak white lacquered black lacquered	Eiche gebleicht weiß lackiert schwarz lackiert	chêne blanchi laqué blanc laqué noir	roble blanqueado lacado blanco lacado negro
tessuto	fabric	Stoff	tissu	tejido
Schiene	Backs	Rücken	Dossiers	Pared
lamiera forata nera lamiera forata bianca	black perforated metal white perforated metal	perforiertes Metall schwarz perforiertes Metall weiß	métal perforé noir métal perforé blanc	metal perforado negro metal perforado blanco
Verniciata a polvere: bianco	Powder coated: white	Pulverlackiert: weiß	Laqué en poudre: blanc	Lacado en polvo: blanco
rovere sbiancato laccato bianco laccato nero	blanched oak white lacquered black lacquered	Eiche gebleicht weiß lackiert schwarz lackiert	chêne blanchi laqué blanc laqué noir	roble blanqueado lacado blanco lacado negro
tessuto	fabric	Stoff	tissu	tejido
Cuscino	Cushion	Kissen	Coussin	Cojin
tessuto	fabric	Stoff	tissu	tejido
ecopelle	ecoleather	Kunstleder	peau synthétique	ecopiel
Piano	Top	Platte	Plateau	Encimera
HPL Fenix® nero 10 mm HPL Fenix® bianco 10 mm	HPL Fenix® black 10 mm HPL Fenix® white 10 mm	HPL Fenix® schwarz 10 mm HPL Fenix® weiß 10 mm	HPL Fenix® noir 10 mm HPL Fenix® blanc 10 mm	HPL Fenix® negro 10 mm HPL Fenix® blanco 10 mm
Cassetiera su ruote	Drawer unit on castors	Schubladen rollcontainer	Element a tiroirs	Cajonera sobre ruedas
Verniciata a polvere: nero bianco	Powder coated: black white	Pulverlackiert: schwarz weiß	Laqué en poudre: noir blanc	Lacado en polvo: negro blanco

Legs



Storage frames



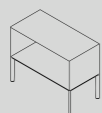

S — open

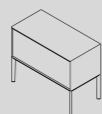

S — flap door



S — two drawers

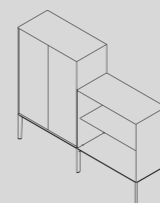

L — doors + M — open

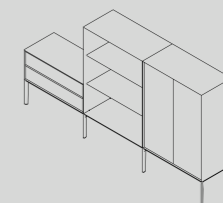

S — two drawers + L — open + L — doors

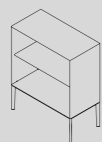

M — open

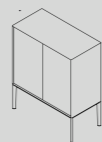

M — doors

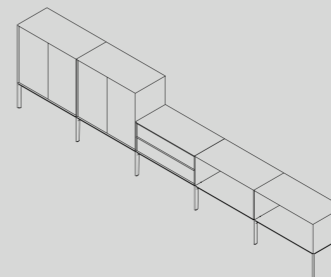

M — doors double + S — two drawers + S — open double

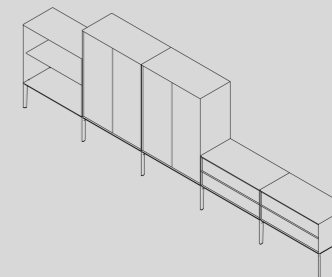

M — open + L — doors double + S — two drawers double

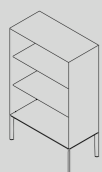

L — open

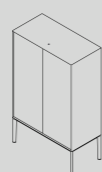

L — doors

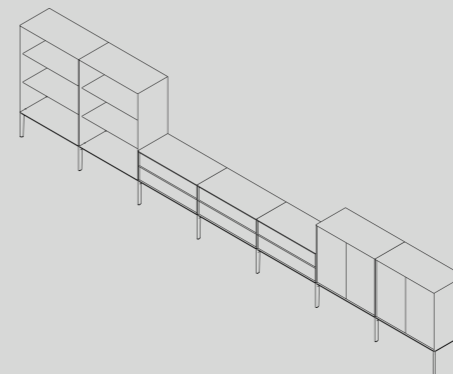

L — open double + S — two drawers triple + M — doors double

Sistema di tavoli ADD T uniti a contenitori ADD S, che consentono molteplici soluzioni di realizzazione per l'ufficio. Struttura in alluminio e piani in HPL Fenix® bianco o nero, rovere sbiancato o nero poro aperto. Contenitori in lamiera verniciata a polveri con, cassetti, schiene e ante in varie finiture. ADD SYSTEM si abbina con sistema di sedute ADD.

Modular system of ADD T tables linked with ADD S cabinets, which offer several furniture solutions for the office. Frame in aluminium with tops in HPL Fenix®, white or black, or in wood blanched oak or black open pore. Cabinets in powder coated metal, with shelves, drawers, backs and doors in several finishes. ADD SYSTEM can be combined with the seating system ADD.

Modulares System bestehend aus Tischen ADD T und Stauraumbehältern ADD S für die verschiedensten Raumlösungen im Büro. Tischgestell aus Aluminium und Tischplatten in HPL Fenix® weiß oder schwarz, Eiche gebleicht oder schwarz offenporig gebeizt. Stauraumbehälter aus pulverlackiertem Metall mit Fachböden, Schubladen, Rückwänden und Türen in verschiedenen Ausführungen. ADD SYSTEM kann mit dem Sitzsystem ADD kombiniert werden.

Système composable de tables ADD T à combiner avec les éléments rangements ADD S qui permettent plusieurs combinaisons pour le bureau. Structure en aluminium et plateaux en Hpl Fenix® blanc ou noir, chêne blanchi ou noir pore ouvert. Rangements en métal laqué en poudre avec étagers, tiroirs, fonds et portes en plusieurs finitions. ADD SYSTEM peut se combiner avec les assises ADD.

Sistema de mesas ADD T, unidas a los contenedores ADD S, que permiten múltiples soluciones para la oficina. Estructura en aluminio con encimeras en HPL Fenix® blanco, negro, roble blanqueado o negro poro abierto. Contenedores en chapa de metal lacadas a polvo con estantes, cajones, espaldas y puertas en varios acabados. ADD SYSTEM se combina con el sistema de asientos ADD.

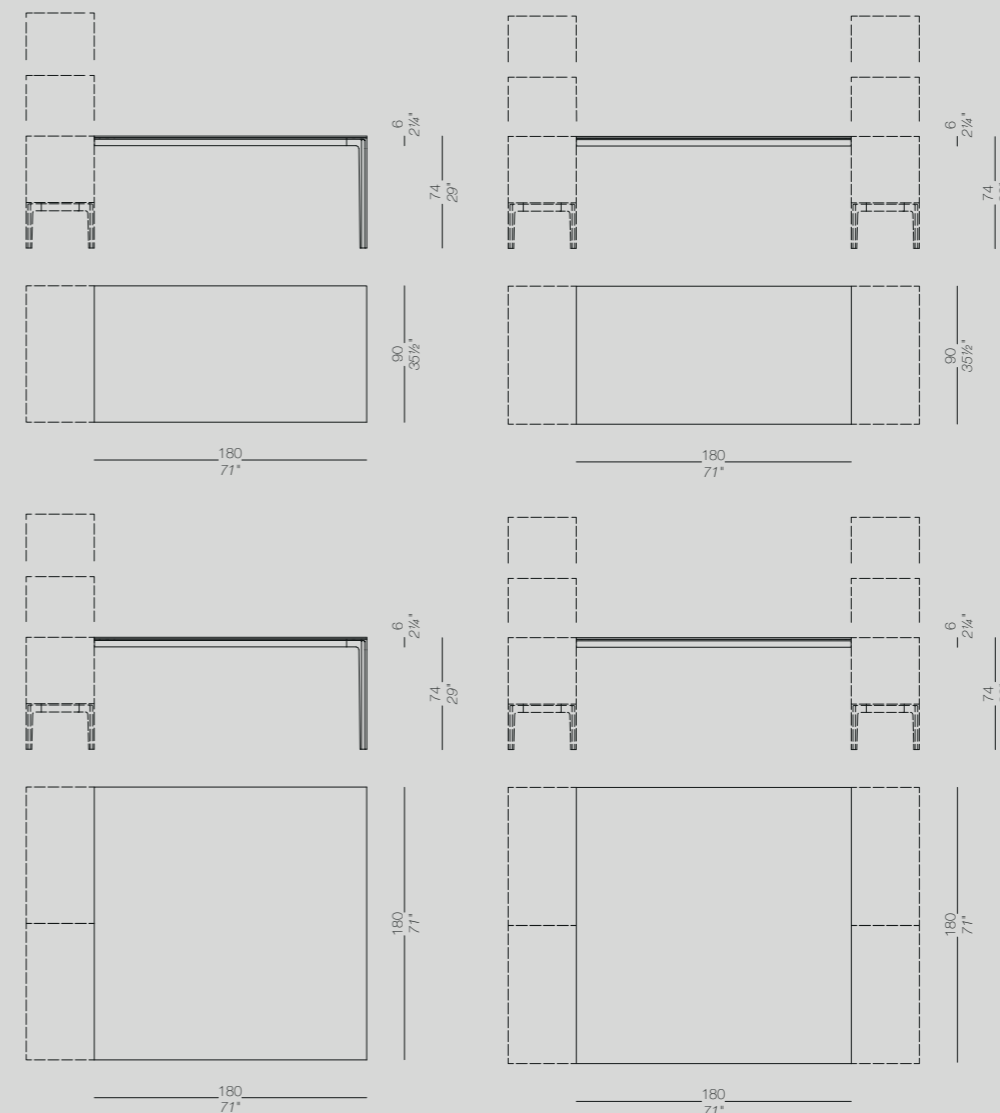

ADD SYSTEM

Sample configurations

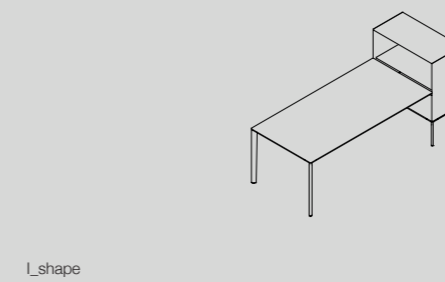
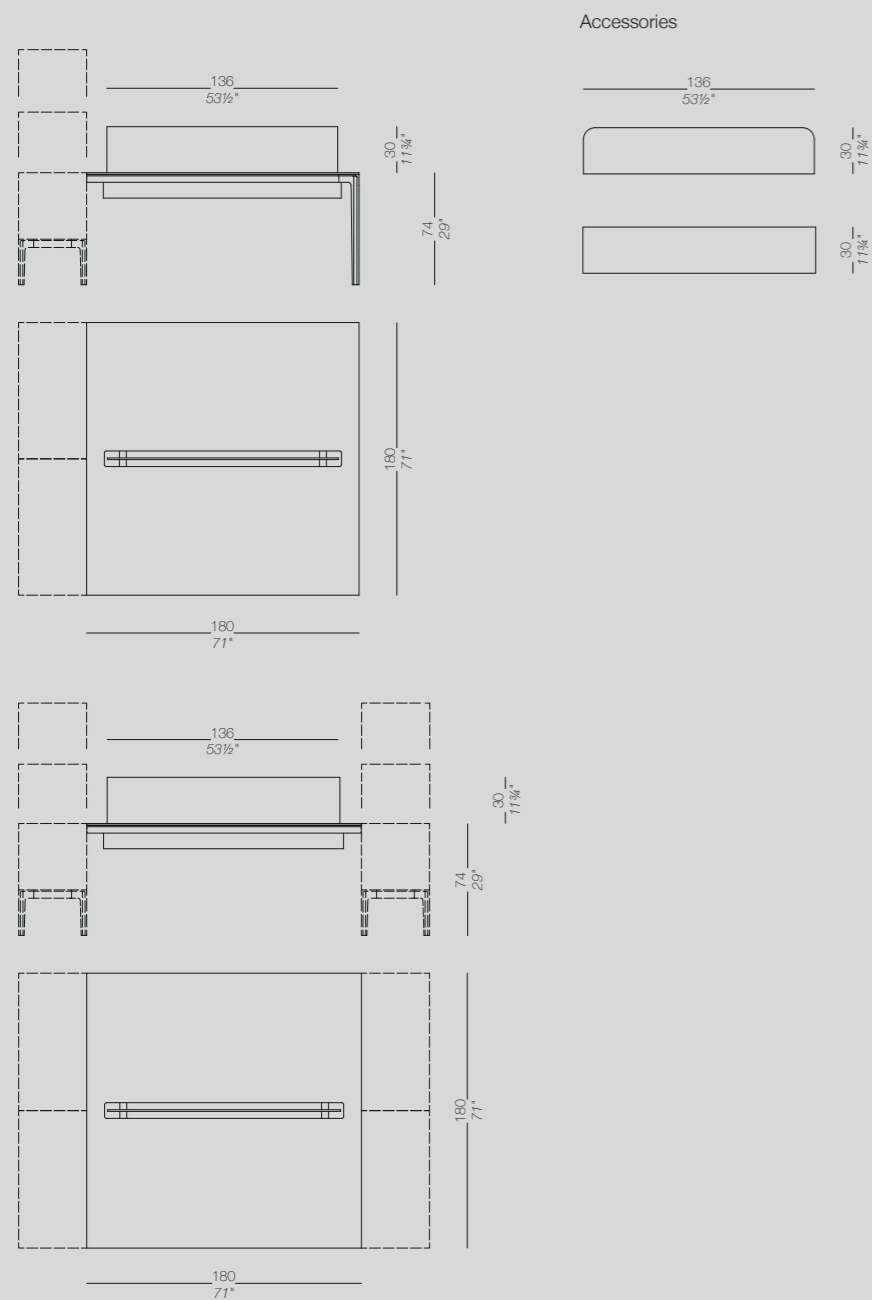

L_shape

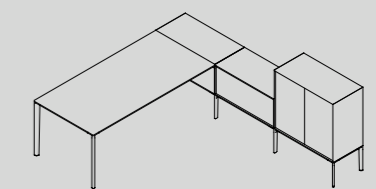

L_shape

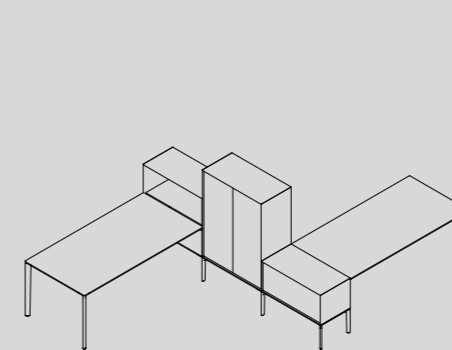

S_shape

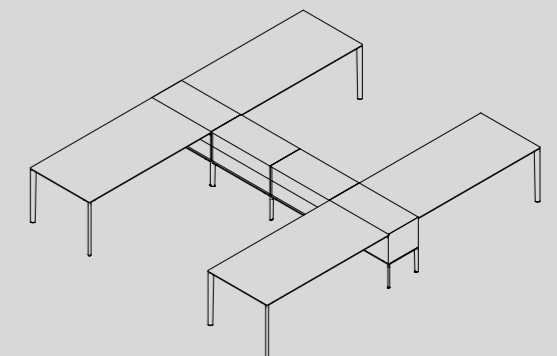



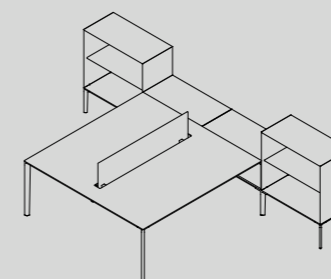

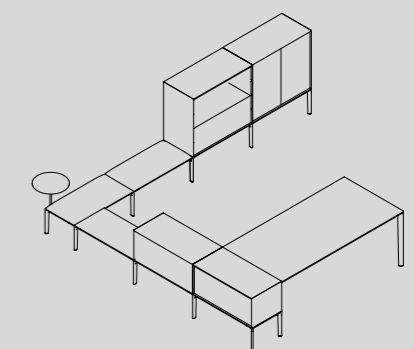

H_shape



T_shape



U_shape - executive

	Struttura <i>Verniciata a polvere:</i> nero bianco	Frame <i>Powder coated:</i> black white	Gestell <i>Pulverlackiert:</i> schwarz weiß	Structure <i>Laqué en poudre:</i> noir blanc	Estructura <i>Lacado en polvo:</i> negro blanco
	Piano HPL Fenix® nero 10 mm HPL Fenix® bianco 10 mm	Top HPL Fenix® black 10 mm HPL Fenix® white 10 mm	Platte HPL Fenix® schwarz 10 mm HPL Fenix® weiß 10 mm	Plateau HPL Fenix® noir 10 mm HPL Fenix® blanc 10 mm	Encimera HPL Fenix® negro 10 mm HPL Fenix® blanco 10 mm
	rovere sbiancato nero poro aperto	blanched oak black open pore	Eiche gebleicht schwarz gebeizt offenporig	chêne blanchi noir pore ouvert	roble blanqueado negro poro abierto
	Divisorio HPL Fenix® nero 10 mm HPL Fenix® bianco 10 mm	Partition panel HPL Fenix® black 10 mm HPL Fenix® white 10 mm	Sichtschutz HPL Fenix® schwarz 10 mm HPL Fenix® weiß 10 mm	Separation HPL Fenix® noir 10 mm HPL Fenix® blanc 10 mm	Divisor HPL Fenix® negro 10 mm HPL Fenix® blanco 10 mm
	rovere sbiancato nero poro aperto	blanched oak black open pore	Eiche gebleicht schwarz gebeizt offenporig	chêne blanchi noir pore ouvert	roble blanqueado negro poro abierto
	tessuto	fabric	Stoff	tissu	tejido
	Modesty panel HPL Fenix® nero 10 mm HPL Fenix® bianco 10 mm	Modesty panel HPL Fenix® black 10 mm HPL Fenix® white 10 mm	Knieblende HPL Fenix® schwarz 10 mm HPL Fenix® weiß 10 mm	Écran HPL Fenix® noir 10 mm HPL Fenix® blanc 10 mm	Panel divisor HPL Fenix® negro 10 mm HPL Fenix® blanco 10 mm

ADD SYSTEM

Sample configurations

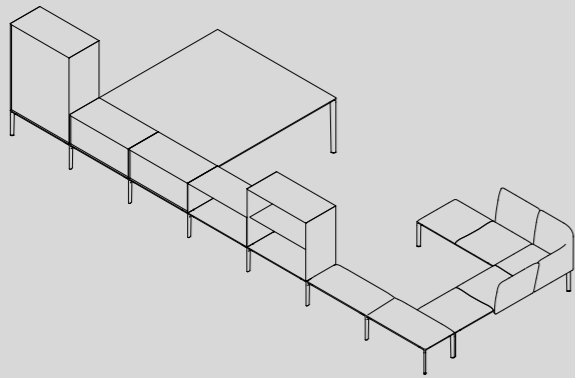

Meeting

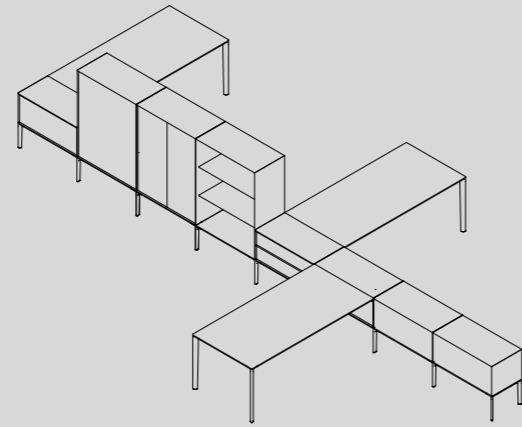

Asymmetrical workstation 1

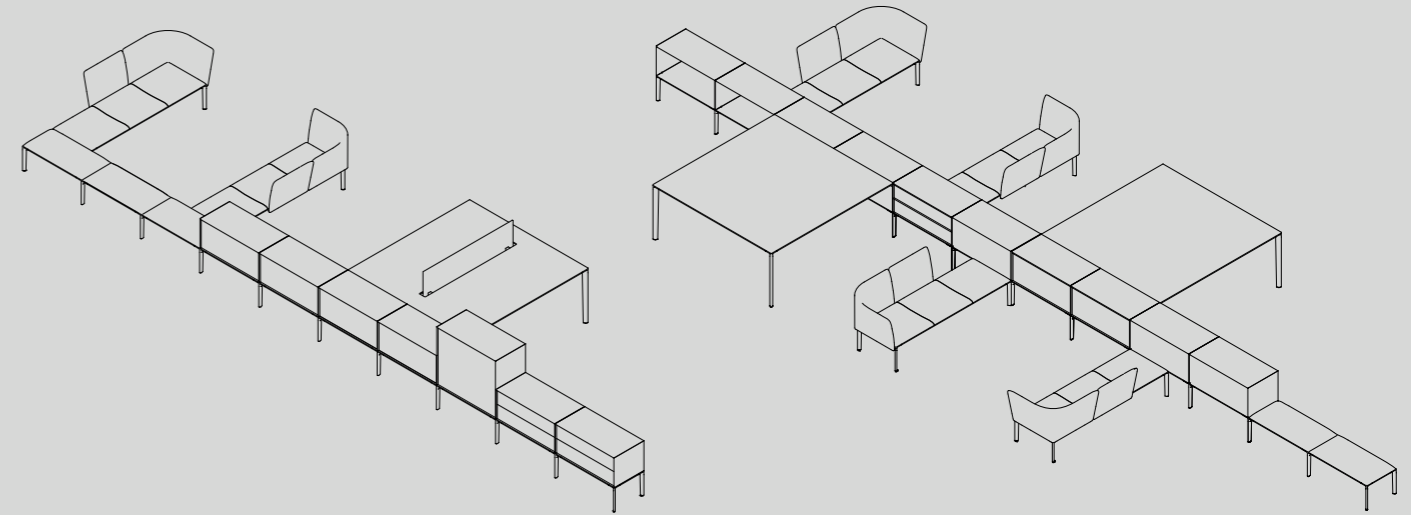

Complex office – small

Complex office symmetrical – medium

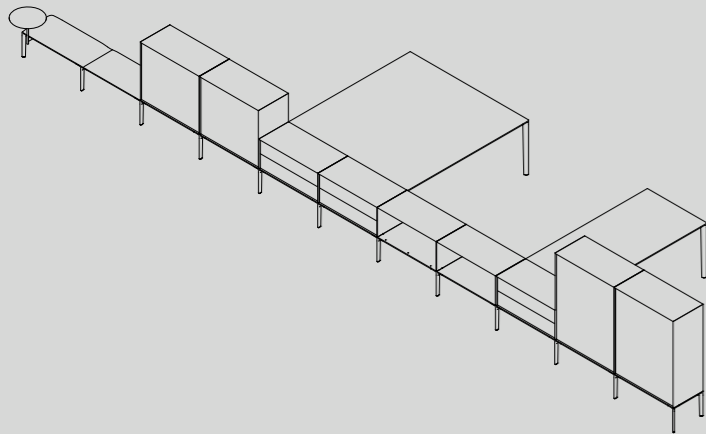

Asymmetrical workstation 2

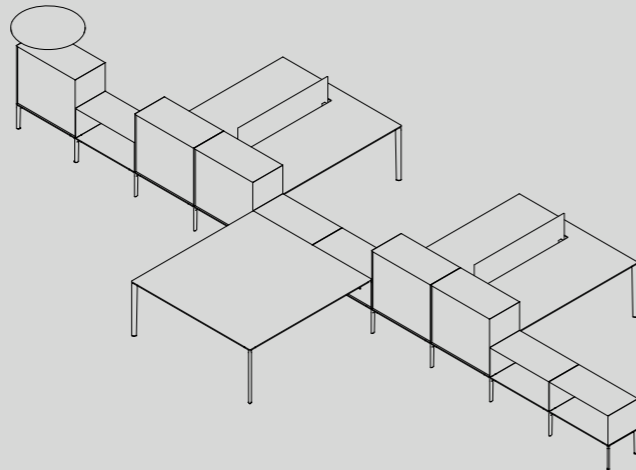

Asymmetrical workstation 3

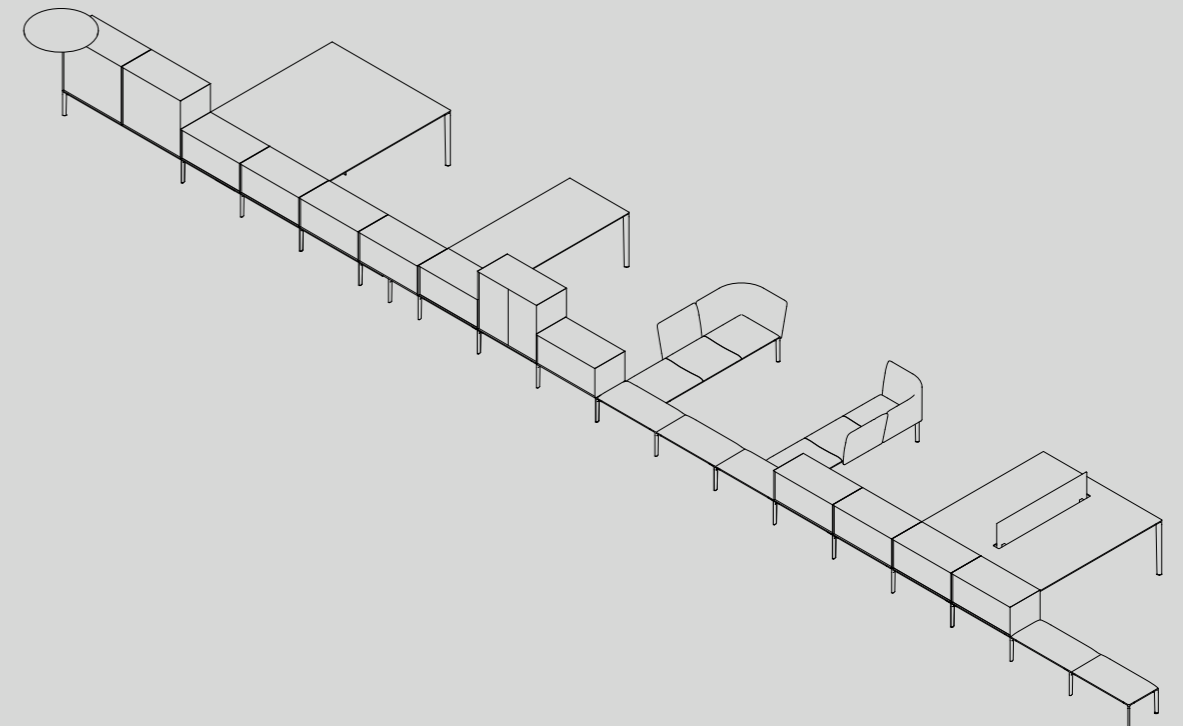

Complex office – big

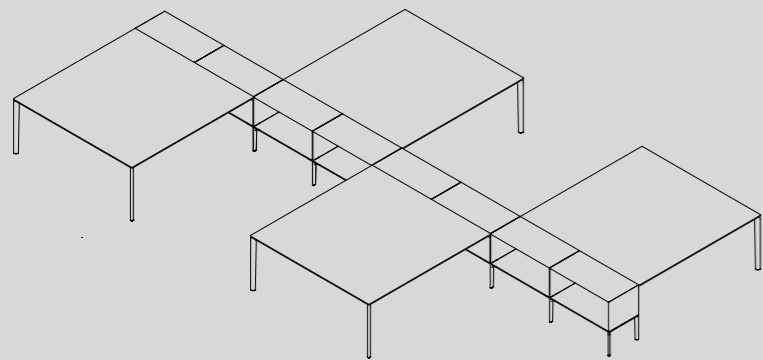

Symmetrical workstation – square

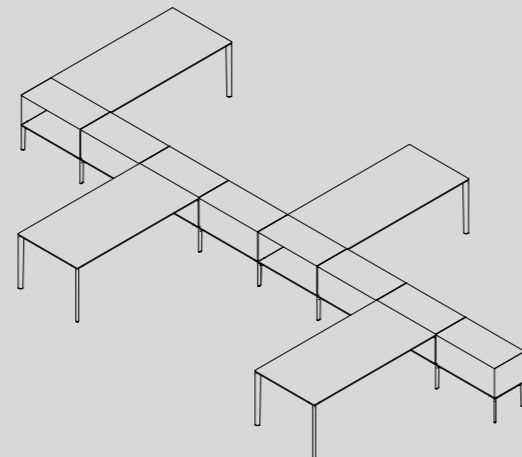

Symmetrical workstation – rectangular

Sistema di tavoli con telaio in profilo di alluminio estruso, con gambe angolari e centrali in fusione di alluminio che consentono molteplici soluzioni di realizzazione. Piani in HPL Fenix®, nero poro aperto o rovere sbiancato. Parti metalliche verniciate a polveri.

Modular system of tables with frame in aluminium extrusion and die-cast corner and linking legs which allows several configurations. Tops available in HPL Fenix® or veneered in black open pore or blanded oak. All metal components are powder coated.

Tischsystem mit Rahmen aus Aluminiumprofilen und Eck- und Verbindungsbeinen aus Aluminiumdruckguss für verschiedene Konfigurationen. Tischplatte aus HPL Fenix®, schwarz offenporig gebeizt oder in Eiche gebleicht. Die Metallkomponenten sind pulverlackiert.

Système de tables avec structure en extrusion d'aluminium et pieds d'angle ou de jonction en fusion d'aluminium qui permettent plusieurs configurations. Plateau en HPL Fenix®, noir pore ouvert ou en chêne blanchi. Components métalliques laqués en poudre.

Sistema modular de mesas con perfiles en aluminio extruso, patas de esquina e unión en aluminio fundido a presión, que permiten varias configuraciones. Encimeras en HPL Fenix® blanco, negro poro abierto o roble blanqueado. Todos los componentes metálicos están lacados a polvo.

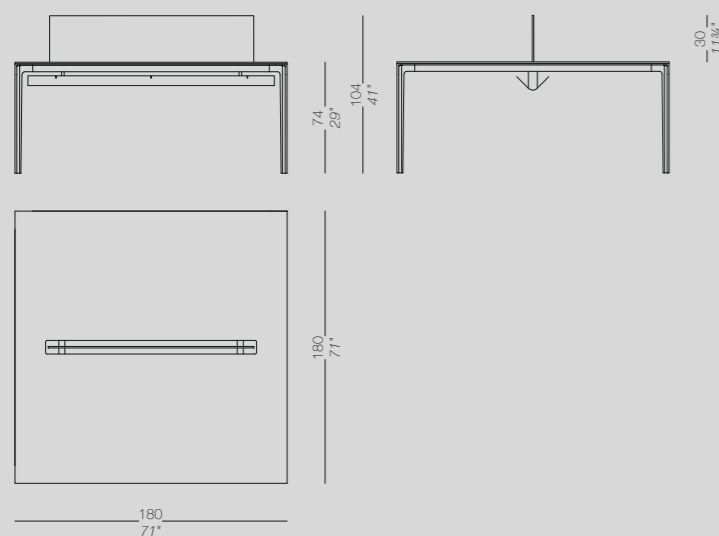
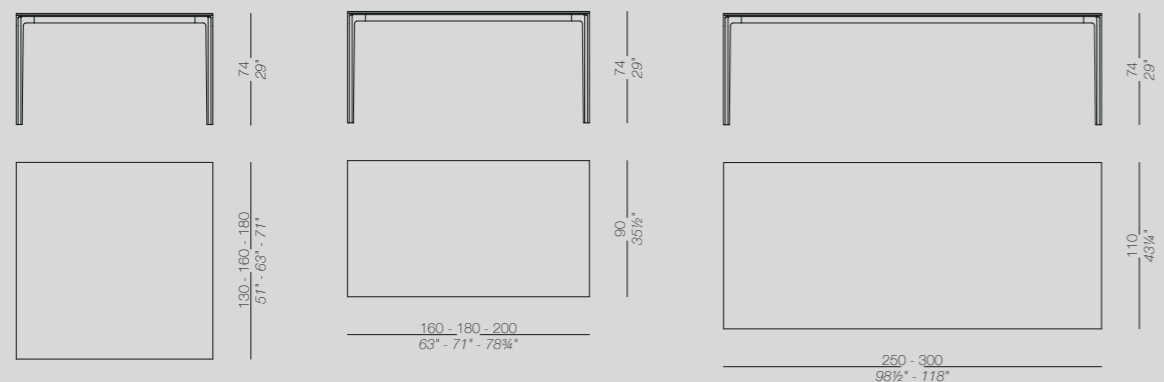

Accessories

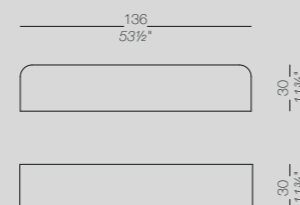

Legs

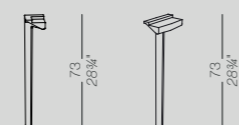

	Struttura	Frame	Gestell	Structure	Estructura
	<i>Verniciata a polvere:</i> nero bianco	<i>Powder coated:</i> black white	<i>Pulverlackiert:</i> schwarz weiß	<i>Laqué en poudre:</i> noir blanc	<i>Lacado en polvo:</i> negro blanco
	Piano HPL Fenix® nero 10 mm HPL Fenix® bianco 10 mm	Top HPL Fenix® black 10 mm HPL Fenix® white 10 mm	Platte HPL Fenix® schwarz 10 mm HPL Fenix® weiß 10 mm	Plateau HPL Fenix® noir 10 mm HPL Fenix® blanc 10 mm	Encimera HPL Fenix® negro 10 mm HPL Fenix® blanco 10 mm
	rovere sbiancato nero poro aperto	blanded oak black open pore	Eiche gebleicht schwarz gebeizt offenporig	chêne blanchi noir pore ouvert	roble blanqueado negro poro abierto
	Divisorio HPL Fenix® nero 10 mm HPL Fenix® bianco 10 mm	Partition panel HPL Fenix® black 10 mm HPL Fenix® white 10 mm	Sichtschutz HPL Fenix® schwarz 10 mm HPL Fenix® weiß 10 mm	Separation HPL Fenix® noir 10 mm HPL Fenix® blanc 10 mm	Divisor HPL Fenix® negro 10 mm HPL Fenix® blanco 10 mm
	rovere sbiancato nero poro aperto	blanded oak black open pore	Eiche gebleicht schwarz gebeizt offenporig	chêne blanchi noir pore ouvert	roble blanqueado negro poro abierto
	tessuto	fabric	Stoff	tissu	tejido

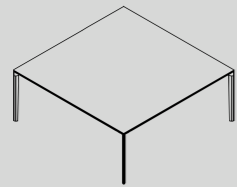

Square

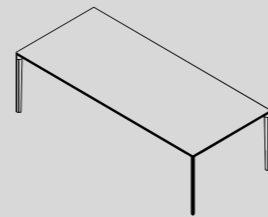

Rectangle

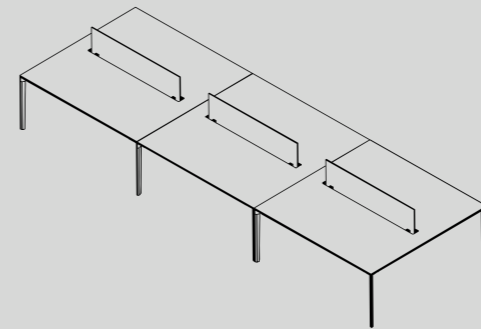

Linked

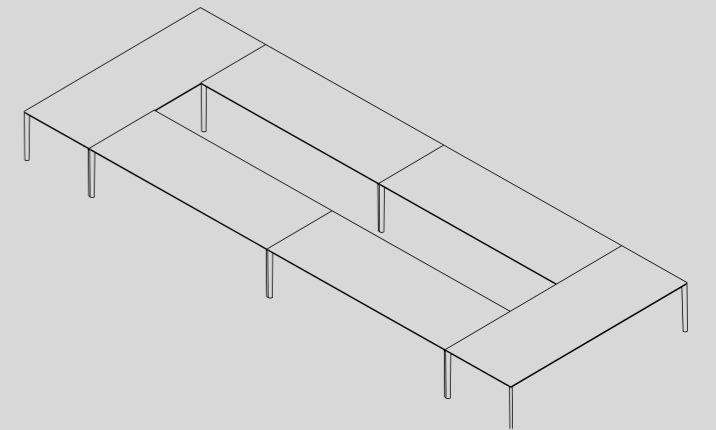

Rectangular conference

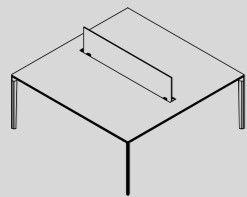

Privacy screen

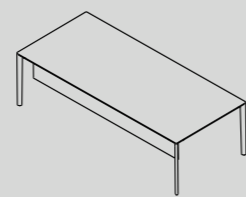

Modesty screen

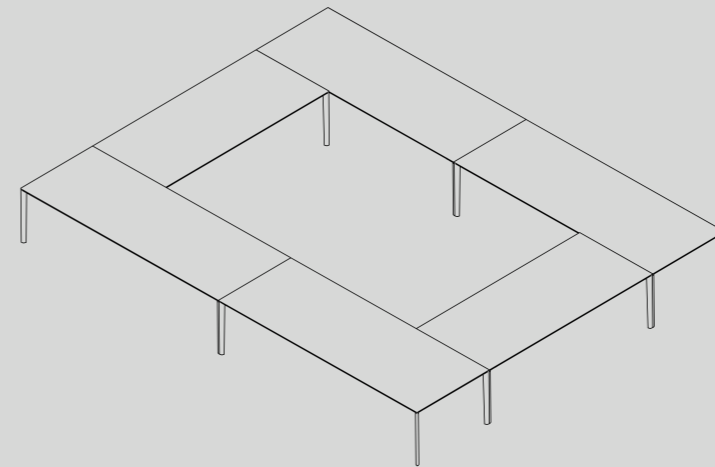

Square conference

Sistema modulare di tavoli con piani di varie misure e finiture disponibili in due altezze, o con sistema elettrico ad altezza variabile, con comando bluetooth da smartphone e con possibilità di batteria al litio nel caso di mancanza rete elettrica. Base in alluminio pressofuso colonne e telai in acciaio verniciati a polveri. Nella versione 100x300, piano in listellare di legno e bordo in massello rivestito in rovere.

System of modular tables with tops in several dimensions and finishes. Base with fix height or height adjustable with electrical mechanism or lithium-battery activated by a button or via Bluetooth. Base in die-cast aluminium and steel columns powder coated. The top cm. 300x100 is made of slatted wood and massive oak wood along the edge

Modulares Tischsystem mit Platten in verschiedenen Größen und Ausführungen. Gestell aus Aluminiumdruckguss und pulverlackiertem Metall in zwei verschiedenen Höhen oder höhenverstellbar. Die Höhenverstellung kann per Bluetooth vom Smartphone aus bedient werden, eine Lithiumionen-Batterie ermöglicht den Betrieb auch ohne Netzanschluss. Die Platte 100 x 300 ist aus Tischlerplatte, der Rand aus Massivholz in Eiche furniert.

Système modulaire de tables avec plateaux en plusieurs finitions et dimensions. Version réglable en hauteur avec système électrique avec bluetooth et batterie au lithium en cas de manque de réseau électrique. Base en fusion d'aluminium, colonnes et structures en métal laqué en poudre. Dans la version 100x300, top en panneau de bois et bord en bois massif revetu en chêne.

Sistema modular de mesas, con encimeras en varios tamaños disponible en dos alturas, o de altura regulable con sistema eléctrico, con comando bluetooth para smartphones y la posibilidad de batería a litio en caso de falta de conexión eléctrica. Base en aluminio, estructura y columna en metal lacado a polvo. En la versión 100x300, encimera con bordes en madera masisa revestida en roble.

Free standing

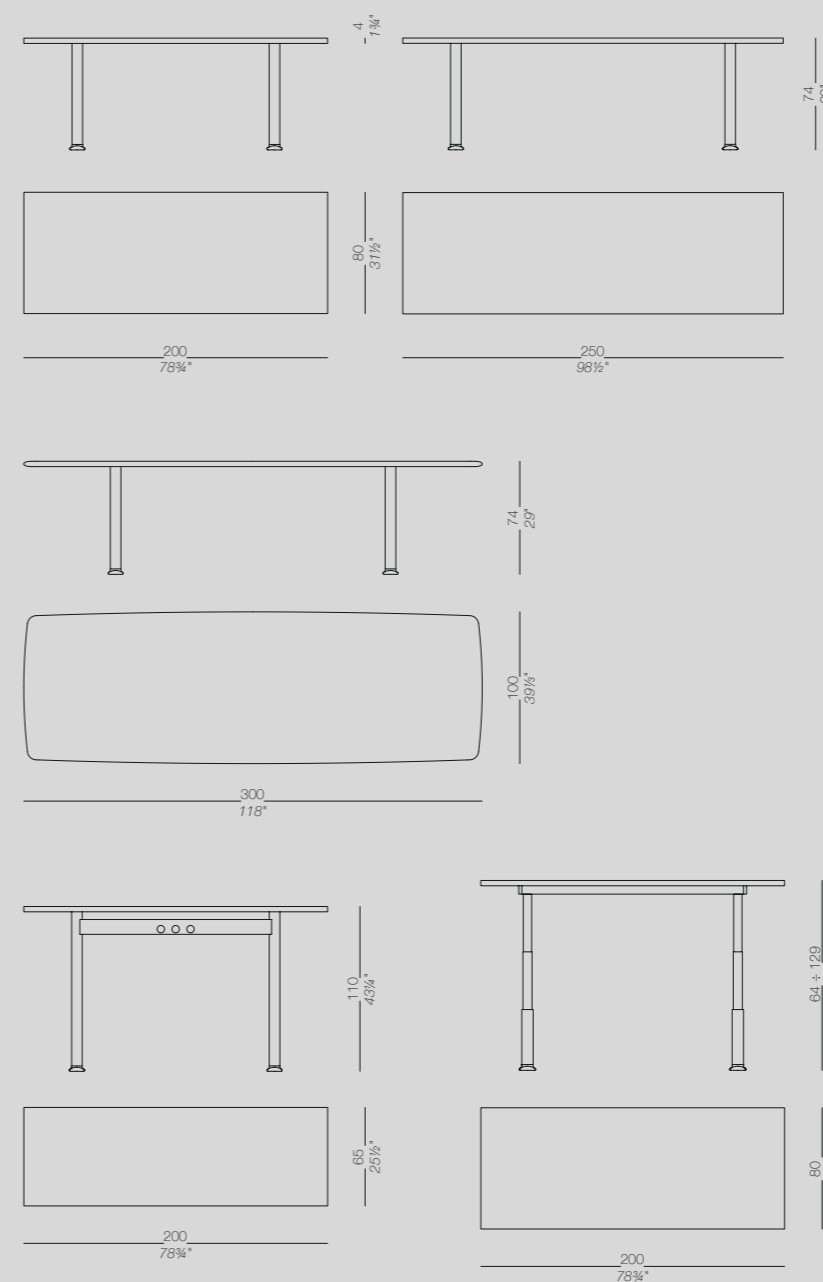

Struttura Verniciata a polvere: nero bianco	Frame Powder coated: black white	Gestell Pulverlackiert: schwarz weiß	Structure Laqué en poudre: noir blanc	Estructura Lacado en polvo: negro blanco
Piano laminato Fenix® 0,9 nero laminato Fenix® 0,9 bianco	Top laminato Fenix® 0,9 black laminato Fenix® 0,9 white	Platte Laminat Fenix® 0,9 schwarz Laminat Fenix® 0,9 weiß	Plateau lamifié Fenix® 0,9 noir lamifié Fenix® 0,9 blanc	Encimera laminado Fenix® 0,9 negro laminado Fenix® 0,9 blanco
rovere sbiancato nero poro aperto	blanched oak black open pore	Eiche gebleicht schwarz gebeizt offenporig	chêne blanchi noir pore ouvert	roble blanqueado negro poro abierto

Modular system

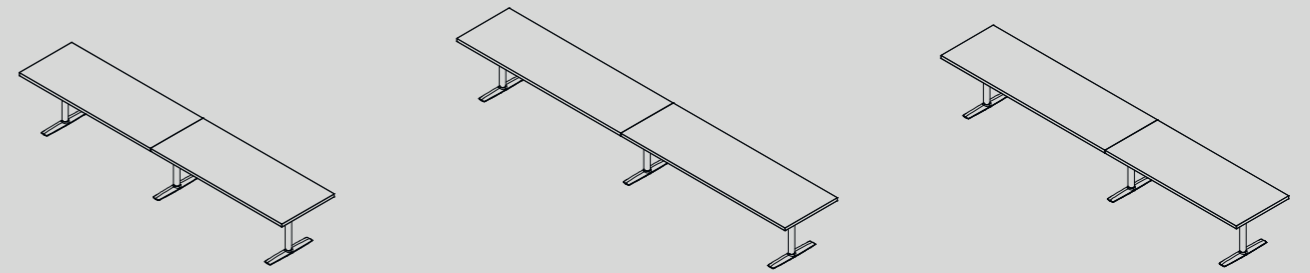
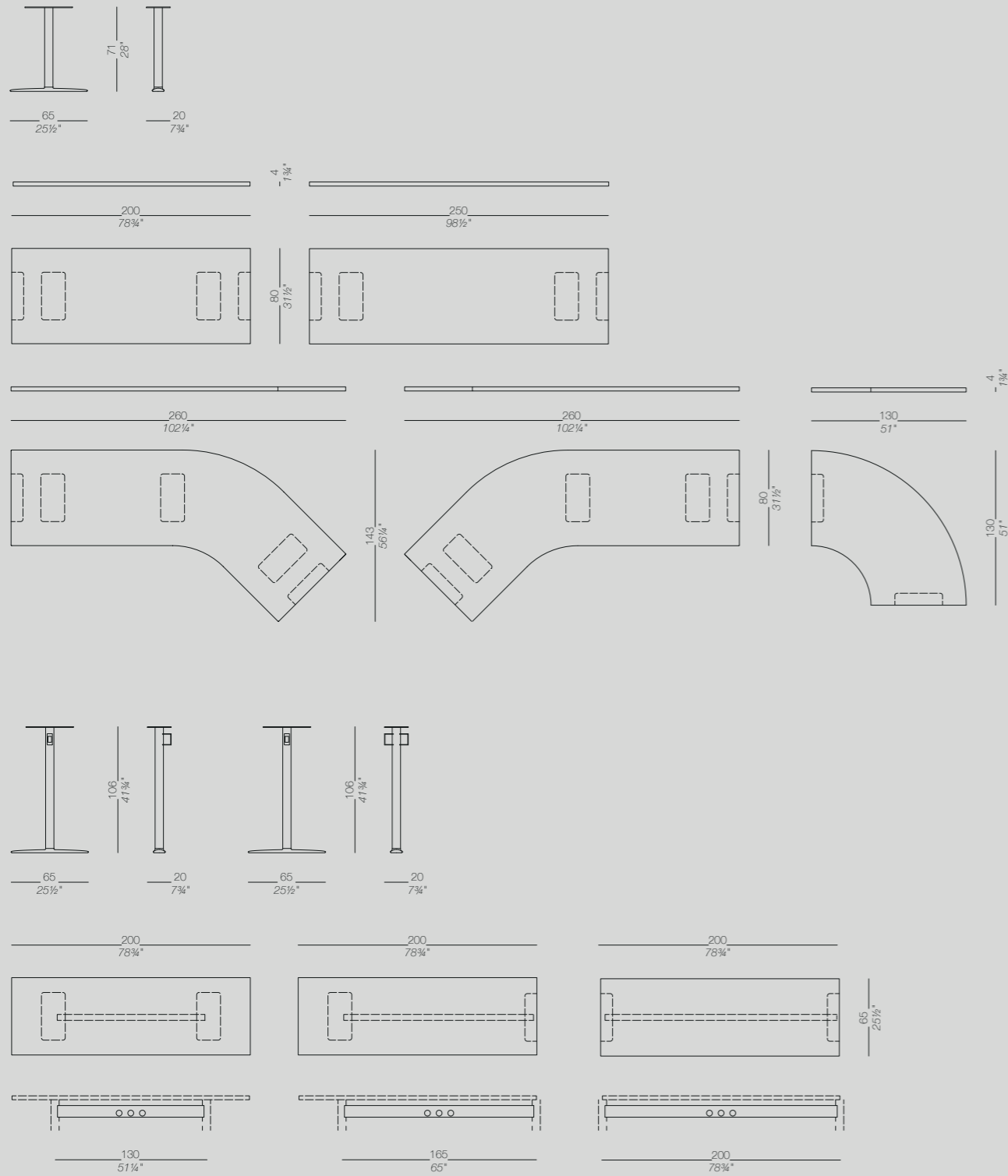

Symmetric

Symmetric - big

Asymmetric

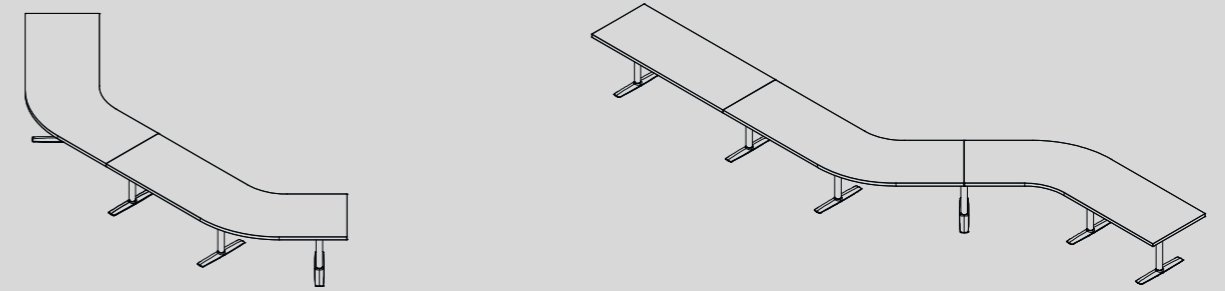

C asymmetric - open

S_shape

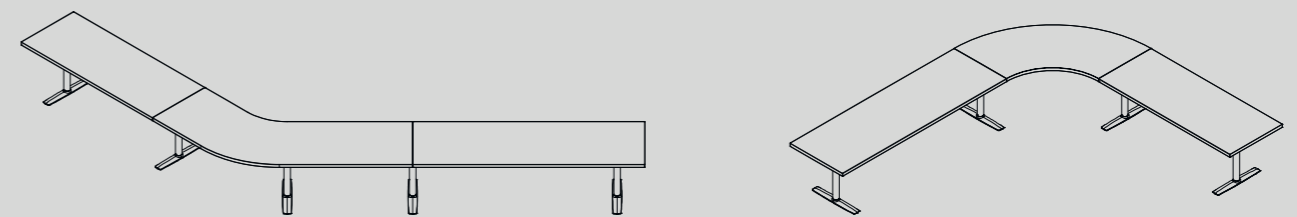

V_shape

L_shape

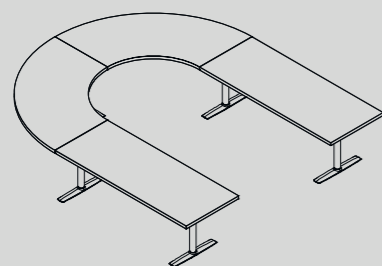

U_shape — small

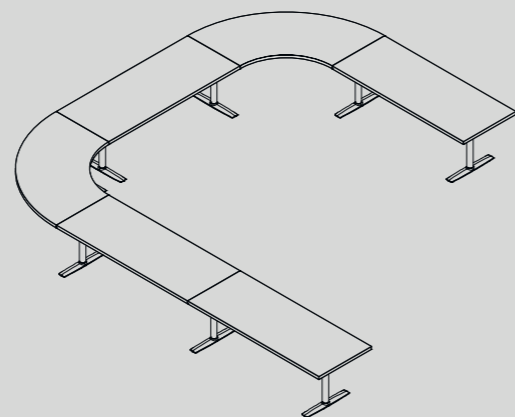

U_shape — big

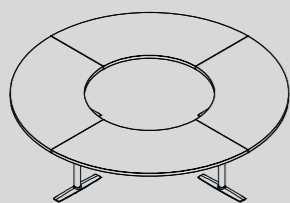

Conference — small

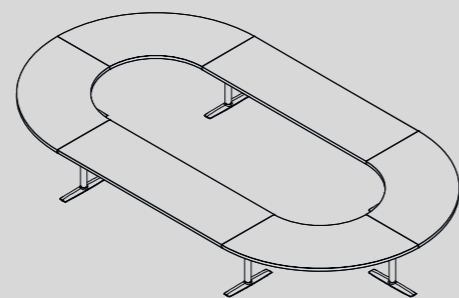

Conference — big

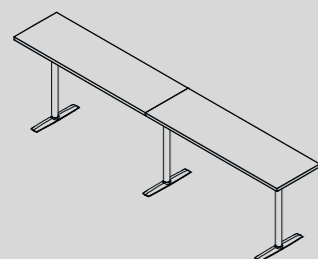

High symmetric — medium

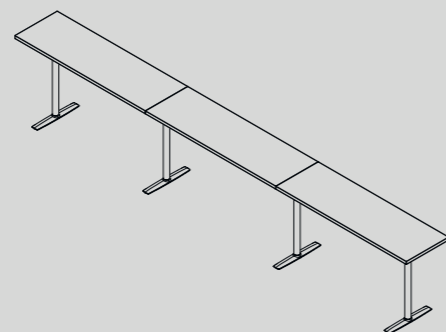

High symmetric — big

Tavolo con telaio in profilo di alluminio estruso verniciato a polveri. Piani in laminato HPL Fenix® da 10 mm. o in essenza di legno da 16 mm.

Table with aluminium frame powder coated. Top in HPL Fenix® 10 mm. or wood 16 mm.

Tisch mit Gestell aus pulverlackiertem Aluminium. Tischplatte aus HPL Fenix® mit Stärke 10 mm oder aus Multiplex mit Stärke 16 mm mit Holz furnier in verschiedenen Ausführungen.

Table avec piétement en aluminium laqué en poudre. Top en HPL Fenix® 10 mm. ou multiplis en plusieurs finitions 16 mm.

Mesa con estructura completamente en aluminio lacado a polvo. Encimera en laminado HPL Fenix® de 10mm. o en contrachapado de madera 16 mm.

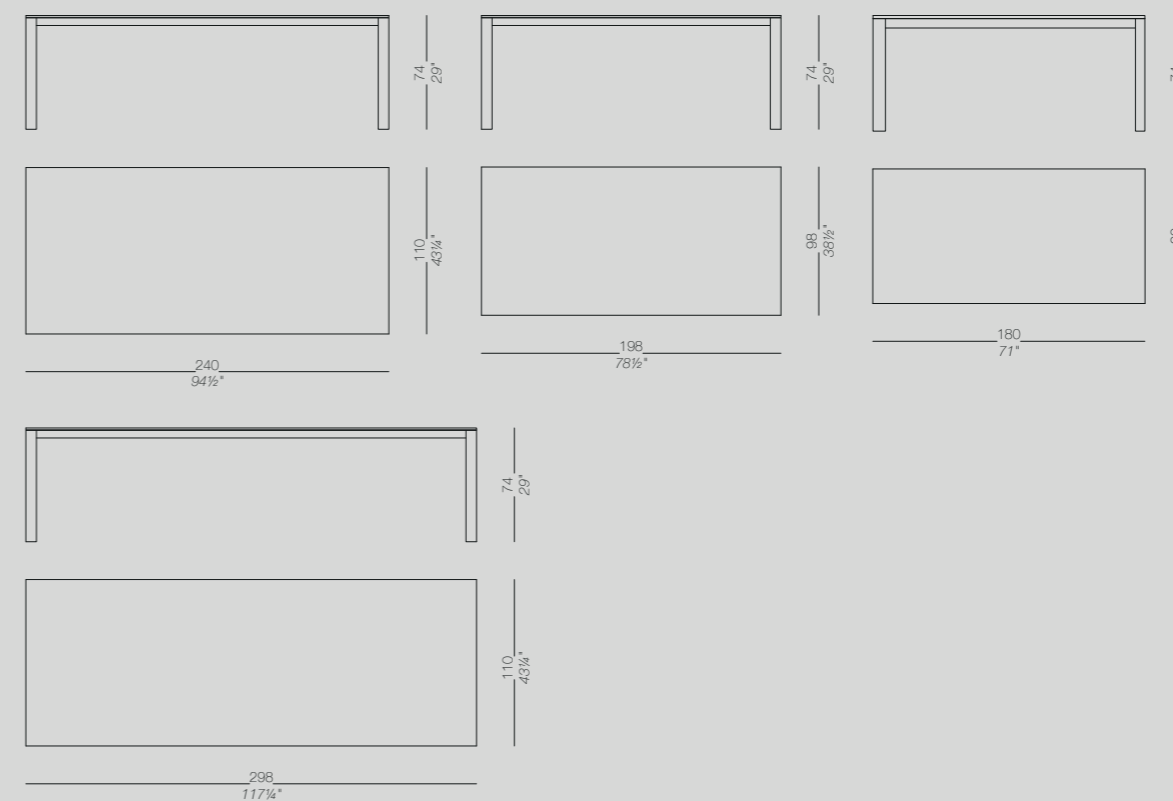

Struttura

Verniciata a polveri:
nero
bianco

Frame

Powder coated:
black
white

Gestell

Pulverlackiert:
schwarz
weiß

Structure

Laqué en poudre:
noir
blanc

Estructura

Lacado en polvo:
negro
blanco



Piano

HPL Fenix® nero 10 mm
HPL Fenix® bianco 10 mm

Top

HPL Fenix® black 10 mm
HPL Fenix® white 10 mm

Platte

HPL Fenix® schwarz 10 mm
HPL Fenix® weiß 10 mm

Plateau

HPL Fenix® noir 10 mm
HPL Fenix® blanc 10 mm

Encimera

HPL Fenix® negro 10 mm
HPL Fenix® blanco 10 mm



rovere sbiancato
nero poro aperto

blanched oak
black open pore

Eiche gebleicht
schwarz gebeizt offenporig

chêne blanchi
noir pore ouvert

roble blanqueado
negro poro abierto

Tavolo con base in metallo verniciata a polveri o in cromo satinato. Piani in diverse misure e finiture.

Table with 4 star base and metal column, all mat chromed or powder coated. Top in several finishes and dimensions.

Tischchen mit Metallgestell pulverlackiert oder matt verchromt. Tischplatten in verschiedenen Größen und Ausführungen.

Table avec base en métal chromé mat ou laqué en poudre. Top en plusieurs dimensions et finitions.

Mesa con base en metal lacado a polvo o en cromo mate. Encimeras en diferentes tamaños y acabados.

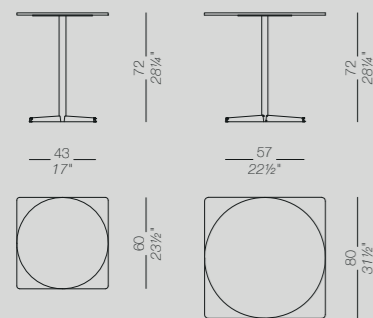

Struttura
cromo satinato

Frame
mat chromed

Gestell
matt verchromt

Structure
chromé mat

Estructura
cromado mate

Verniciata a polvere:
nero
bianco

Powder coated:
black
white

Pulverlackiert:
schwarz
weiß

Laqué en poudre:
noir
blanc

Lacado en polvo:
negro
blanco

Piano
laminato bianco
HPL bianco
HPL rovere sbiancato
HPL Fenix® nero 10 mm
HPL Fenix® bianco 10 mm

Top
white laminate
white HPL
blanched oak HPL
black Fenix® HPL 10 mm
white Fenix® HPL 10 mm

Platte
Laminat weiß
HPL weiß
HPL Eiche gebleicht
HPL Fenix® schwarz 10 mm
HPL Fenix® weiß 10 mm

Plateau
lamifié blanc
HPL blanc
HPL chêne blanchi
HPL Fenix® noir 10 mm
HPL Fenix® blanc 10 mm

Encimera
laminado blanco
HPL blanco
HPL roble blanqueado
HPL Fenix® negro 10 mm
HPL Fenix® blanco 10 mm

rovere sbiancato
rovere noce scuro
nero poro aperto
laccato bianco

blanched oak
oak stained dark-walnut
black open pore
white lacquered

Eiche gebleicht
Eiche dunkel nussbaum gebeizt
schwarz gebeizt offenporig
weiß lackiert

chêne blanchi
chêne teinté wengé
noir pore ouvert
laqué blanc

roble blanqueado
roble nogal oscuro
negro poro abierto
lacado blanco

Tavolo disponibile in diverse altezze fisse o regolabili, con piani rotondi o quadrati in varie misure e finiture. Base rivestita in acciaio inox finitura "tela di lino" con colonna in cromo satinato, o con base e colonna verniciate a polveri.

Table available in several heights or height adjustable with round or square top in several finishes and dimensions. Base covered by a stainless steel sheet "linen fabric" pattern and mat chromed column or entirely powder coated black or white.

Tisch mit verschiedenen fixen Höhen oder höhenverstellbar mit runder oder quadratischer Tischplatte in verschiedenen Ausführungen und Größen. Gestell mit matt verchromter Säule und Bodenplatte aus Edelstahl mit "Leinenstruktur" oder Säule und Bodenplatte pulverlackiert.

Table disponible en différentes hauteurs fixes ou réglables avec plateaux ronds ou carrés en plusieurs dimensions et finitions. Base en métal revêtue en acier inox finition "toile de lin" et colonne chromée mat ou entièrement laqué en poudre blanc ou noir.

Mesa disponible en diferentes alturas fijas o regulable con encimeras redondas o cuadradas diferentes tamaños y acabados. Base revestida en acero inox con trama en "tela de lino" con columna en cromo mate o con base y columna en metal lacado a polvo.

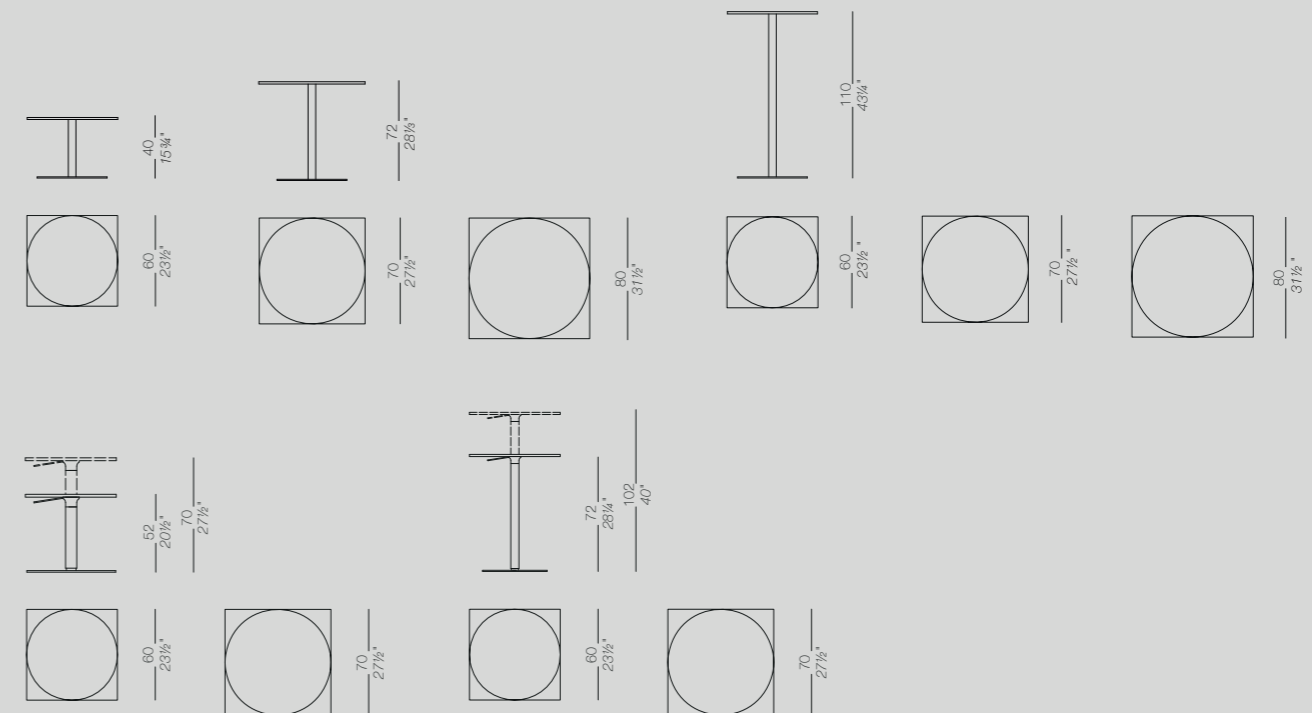

Sistema modulare di tavoli in tamburato di legno curvato a spessore differenziato, in varie misure e finiture. Disponibili piani aggiuntivi per formare composizioni varie. Gamba e zoccolo in metallo cromo satinato con piedini regolabili per ottimizzare la stabilità.





Modular system of tables composed of a curved honeycomb board with thickness variation and veneered in several finishes. Available in several dimensions with additional tops for larger configurations. Leg and base in metal mat chromed with adjustable feet for a better stability.

Modulares Tischsystem mit gebogener Verbundplatte in verschiedenen Ausführungen und Größen. Mit den Verbindungsplatten lassen sich verschiedene Kompositionen herstellen. Tischbein und Sockel sind matt verchromt mit regulierbaren Füßen für mehr Stabilität.

Système de tables avec un élément courbé en panneau en nid d'abeille à épaisseur différente et revêtu en plusieurs finitions. Tops supplémentaires permettent plusieurs configurations. Piètement et base chromé mat avec patins réglables pour optimiser la stabilité.

Sistema de mesas modulares de madera curvada con estructura interna alveolar de espesor diferenciado, en diferentes tamaños y acabados. Disponibles encimeras adicionales para formar composiciones varias. Pierna y base de metal cromado mate con tacos ajustable para una optima estabilidad.

	Base acciaio inox	Base stainless steel	Basis Edelstahl	Base acier inox	Base acero inoxidable
	<i>verniciata a polvere:</i> nero bianco	<i>powder coated:</i> black white	<i>pulverlackiert:</i> schwarz weiß	<i>laqué en poudre:</i> noir blanc	<i>lacado en polvo:</i> negro blanco
	Colonna cromo satinato	Leg mat chromed	Säule matt verchromt	Colonne chromé mat	Columna cromado mate
	<i>verniciata a polvere:</i> nero bianco	<i>powder coated:</i> black white	<i>pulverlackiert:</i> schwarz weiß	<i>laqué en poudre:</i> noir blanc	<i>lacado en polvo:</i> negro blanco
	Piano laminato bianco HPL bianco HPL rovere sbiancato HPL Fenix® nero 10 mm HPL Fenix® bianco 10 mm	Top white laminate white HPL blanched oak HPL black Fenix® HPL 10 mm white Fenix® HPL 10 mm	Platte Laminat weiß HPL weiß HPL Eiche gebleicht HPL Fenix® schwarz 10 mm HPL Fenix® weiß 10 mm	Plateau lamifié blanc HPL blanc HPL chêne blanchi HPL Fenix® noir 10 mm HPL Fenix® blanc 10 mm	Encimera laminado blanco HPL blanco HPL roble blanqueado HPL Fenix® negro 10 mm HPL Fenix® blanco 10 mm
	rovere sbiancato rovere noce scuro nero poro aperto laccato bianco	blanched oak oak stained dark-walnut black open pore white lacquered	Eiche gebleicht Eiche dunkel nussbaum gebeizt schwarz gebeizt offenporig weiß lackiert	chêne blanchi chêne teinté wengé noir pore ouvert laqué blanc	roble blanqueado roble nogal oscuro negro poro abierto lacado blanco

	Struttura cromo satinato	Frame mat chromed	Gestell matt verchromt	Structure chromé mat	Estructura cromado mate
	Colonna cromo satinato	Leg mat chromed	Säule matt verchromt	Colonne chromé mat	Columna cromado mate
	<i>Verniciata a polvere:</i> nero bianco	<i>Powder coated:</i> black white	<i>Pulverlackiert:</i> schwarz weiß	<i>Laqué en poudre:</i> noir blanc	<i>Lacado en polvo:</i> negro blanco
	Piano laminato bianco laminato Fenix® 1,2 bianco	Top white laminate laminate Fenix® 1,2 white	Platte Laminat weiß Laminat Fenix® 1,2 weiß	Plateau lamifié blanc lamifié Fenix® 1,2 blanc	Encimera laminado blanco laminado Fenix® 1,2 blanco
	rovere sbiancato nero poro aperto laccato bianco	blanched oak black open pore white lacquered	Eiche gebleicht schwarz gebeizt offenporig weiß lackiert	chêne blanchi noir pore ouvert laqué blanc	roble blanqueado negro poro abierto lacado blanco

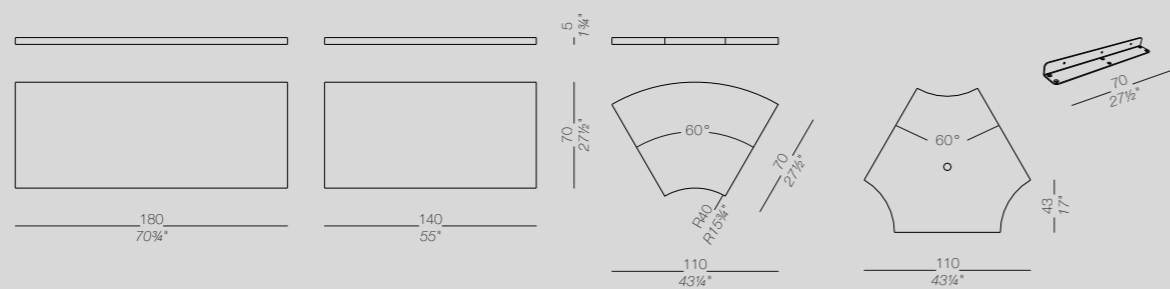
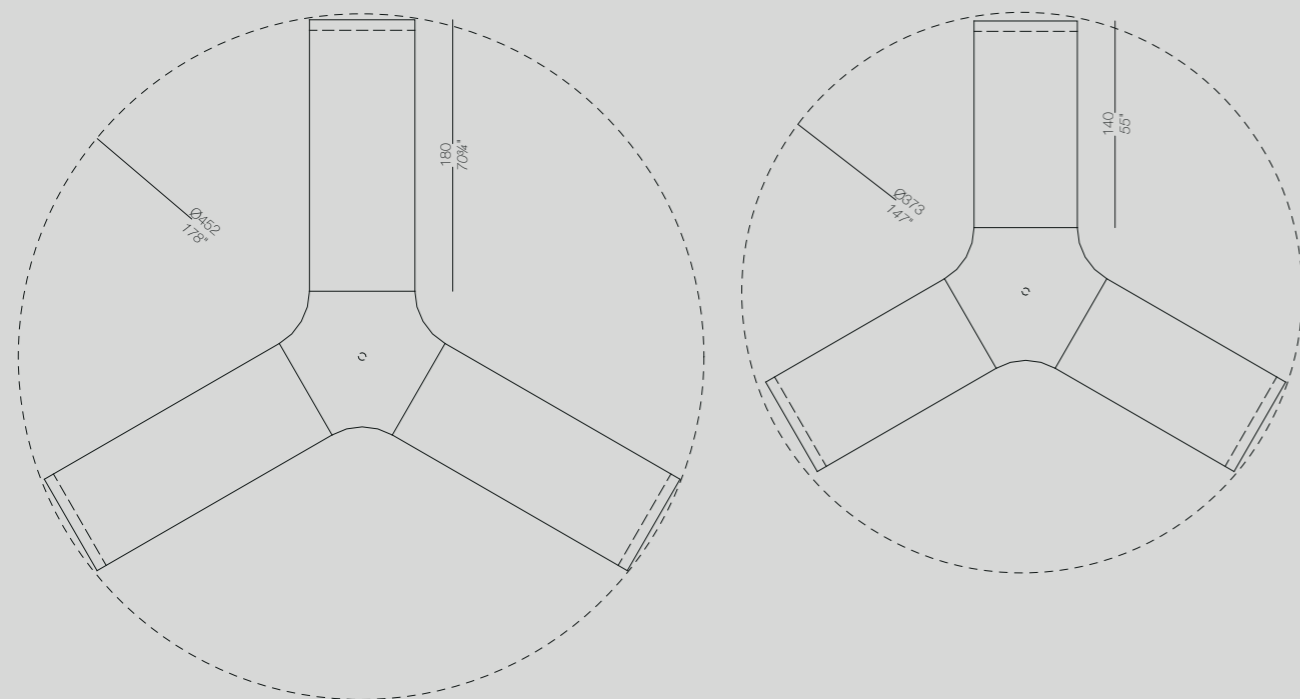

Accessories

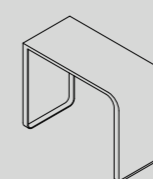
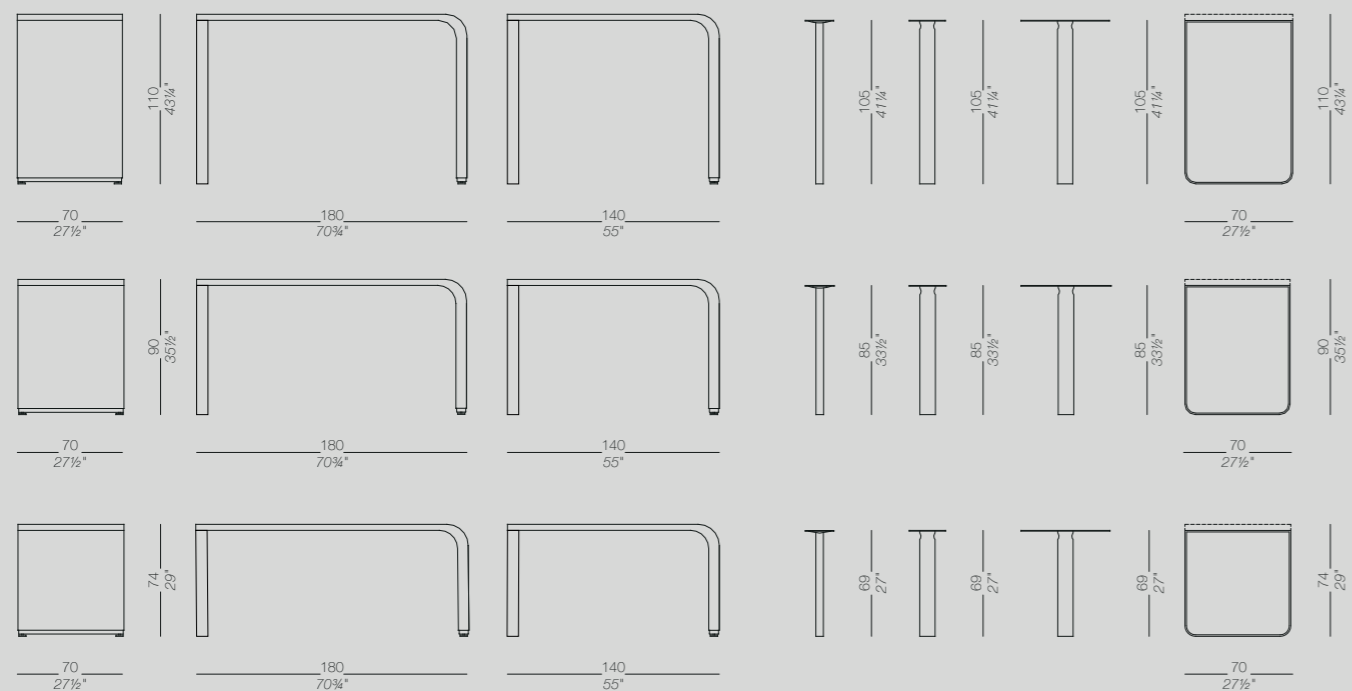

140

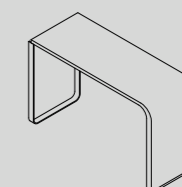

180

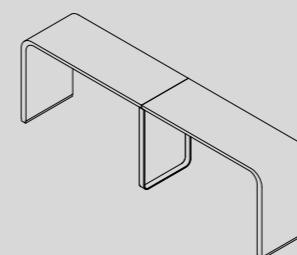

180 double

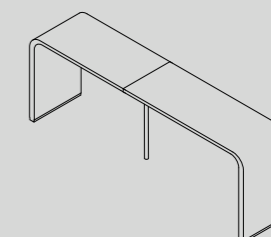

140 + 180

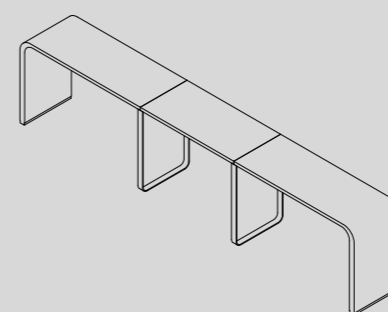

Double extended

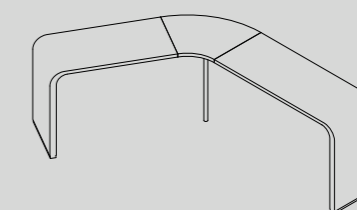

V_shape

Sistema di tavoli con base in tubolari di alluminio trafilato a sezione ellittica e con giunti di unione in pressofusione di alluminio verniciato a polveri. Gambe verniciate, o rivestite in legno di rovere sbiancato o nero poro aperto. Piedini con regolazione tramite ghiera zigrinata in nylon.

Table with base composed of aluminium drawn tube with elliptical section and connection in die-cast aluminium powder coated. Legs veneered in wood or powder coated with adjustable feet in nylon.

Tischsystem mit Gestell aus Aluminiumrohren und Verbindungsstücken aus Aluminiumdruckguss, pulverlackiert. Beine pulverlackiert oder holzbeschichtet in Eiche gebleicht oder schwarz offenporig gebeizt. Regulierbare Plastikgleiter.

Tables avec base en tube d'aluminium extrudé avec section elliptique et élément de jonction en fusion d'aluminium laqué en poudre. Pieds laqués ou revêtus en chêne blanchi ou chêne teinté noir pore ouvert. Patins réglables en nylon.

Sistema de mesas modulares con base de aluminio trefilados a sección elíptica, con uniones en aluminio moldeados a presión lacado a polvo. Piernas lacadas, revestidas en madera de roble blanqueado o negro poro abierto. Tacos regulables en nilón con sistema de precinto intercalados.

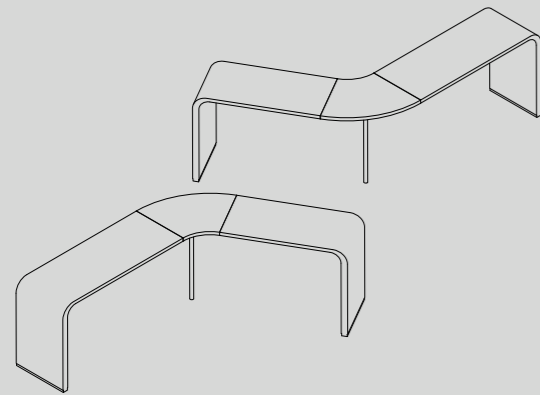

V_shape — mirror

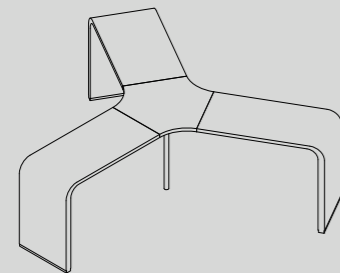

Y_shape — small

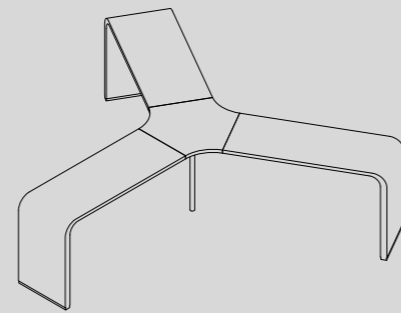

Y_shape — big

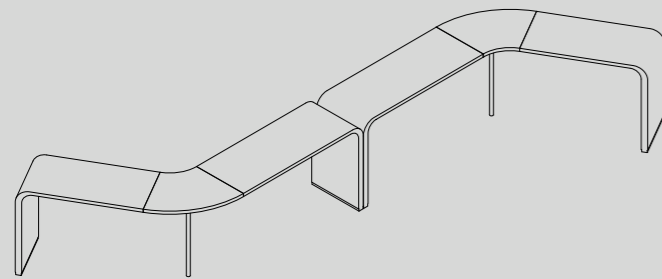

V_shape — double

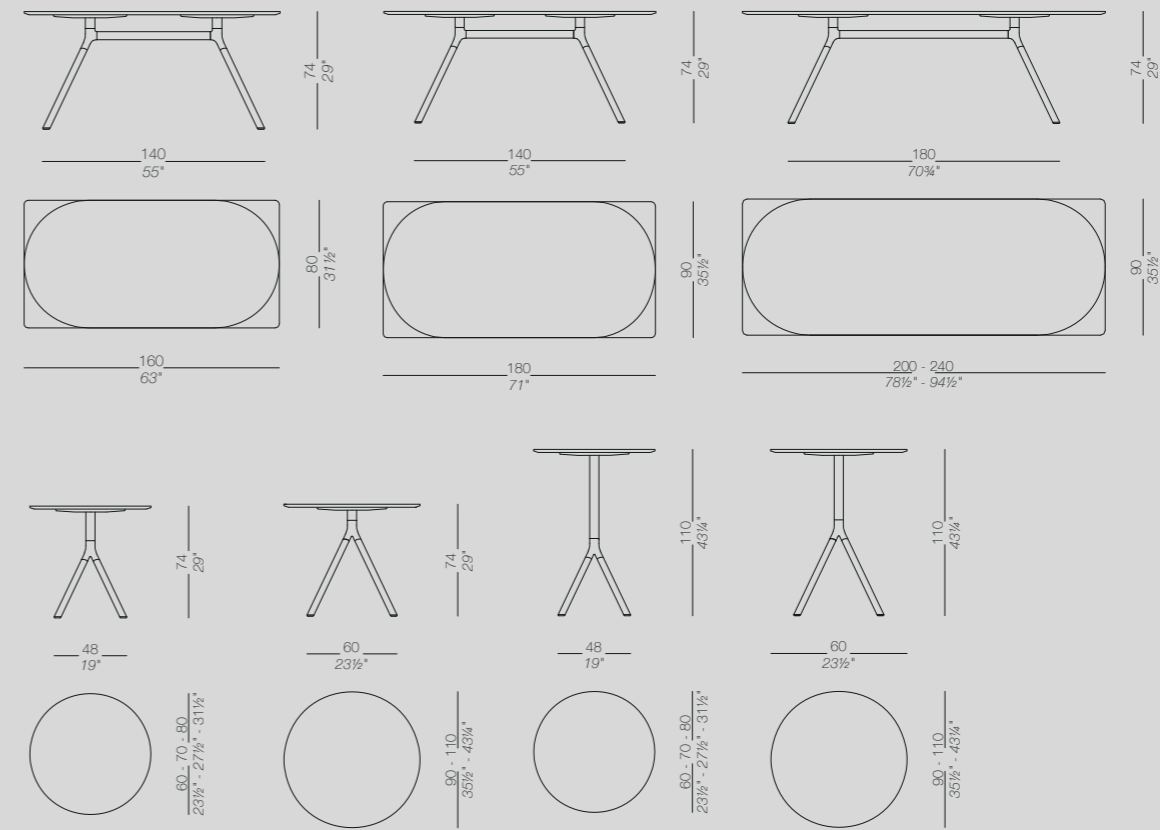

Struttura	Frame	Gestell	Structure	Estructura
Verniciata a polvere: nero bianco	<i>Powder coated:</i> black white	<i>Pulverlackiert:</i> schwarz weiß	<i>Laqué en poudre:</i> noir blanc	<i>Lacado en polvo:</i> negro blanco
rovere sbiancato nero poro aperto	blanched oak black open pore	Eiche gebleicht schwarz gebeizt offenporig	chêne blanchi noir pore ouvert	roble blanqueado negro poro abierto
laminato Fenix® 0,9 nero laminato Fenix® 0,9 bianco	laminato Fenix® 0,9 black laminato Fenix® 0,9 white	Platte Laminat Fenix® 0,9 schwarz Laminat Fenix® 0,9 weiß	Plateau lamifié Fenix® 0,9 noir lamifié Fenix® 0,9 blanc	Encimera laminado Fenix® 0,9 negro laminado Fenix® 0,9 blanco
rovere sbiancato rovere noce scuro nero poro aperto laccato bianco	blanched oak oak stained dark-walnut black open pore white lacquered	Eiche gebleicht Eiche dunkel nussbaum gebeizt schwarz gebeizt offenporig weiß lackiert	chêne blanchi chêne teinté wengé noir pore ouvert laqué blanc	roble blanqueado roble nogal oscuro negro poro abierto lacado blanco

FRAME

Romano Marcato | 2007

PANCO

Romano Marcato | 2008

Tavolo con telaio interamente in alluminio verniciato a polveri bianche in varie misure. Piano in laminato HPL da 10 mm nei colori bianco o rovere sbiancato.

Table with aluminium frame powder coated available in several dimensions. Top in HPL 10 mm white or HPL blanch oak.

Tisch mit Gestell aus weiß lackiertem Aluminium in verschiedenen Größen. Tischplatte aus HPL weiß mit Stärke 10 mm oder in Eiche gebleicht.

Table avec structure en aluminium laqué en poudre blanc disponible en plusieurs dimensions. Plateau en HPL 10 mm Blanc ou HPL chêne blanchi.

Mesa con estructura completamente en aluminio lacado a polvo blanco en diferentes tamaños. Encimera en laminado HPL de 10mm en color blanco o roble blanqueado.

Sistema modulare di tavoli, disponibili in 2 lunghezze e 2 altezze, ed elemento curvo. Piani in alveolare rivestito in varie finiture. Fianchi in metallo verniciato a polveri con piedini regolabili.

Modular system of tables, available in two lengths and two heights and a curved element. Top in honeycomb board in several finishes. Legs in metal, powder coated with adjustable feet.

Modulares Tischsystem bestehend aus Platten in zwei verschiedenen Längen und einem Bogenelement. Die Verbundplatten sind in verschiedenen Ausführungen erhältlich. Die Tischbeine in zwei verschiedenen Höhen sind aus pulverlackiertem Metall mit höhenverstellbaren Füßen.

Système de tables, disponible avec plateaux en deux longueurs et un élément courbé qui peuvent être liés. Plateau en alvéolaire revêtu en plusieurs finitions. Piètements en métal laqué en poudre avec patins réglables.

Sistema modular de mesas, disponible en dos longitudes y dos alturas, también elemento curvo, encimera con estructura interna alveolar en varios acabados. Patas de metal lacado en polvo negro o blanco, con tacos regulables.

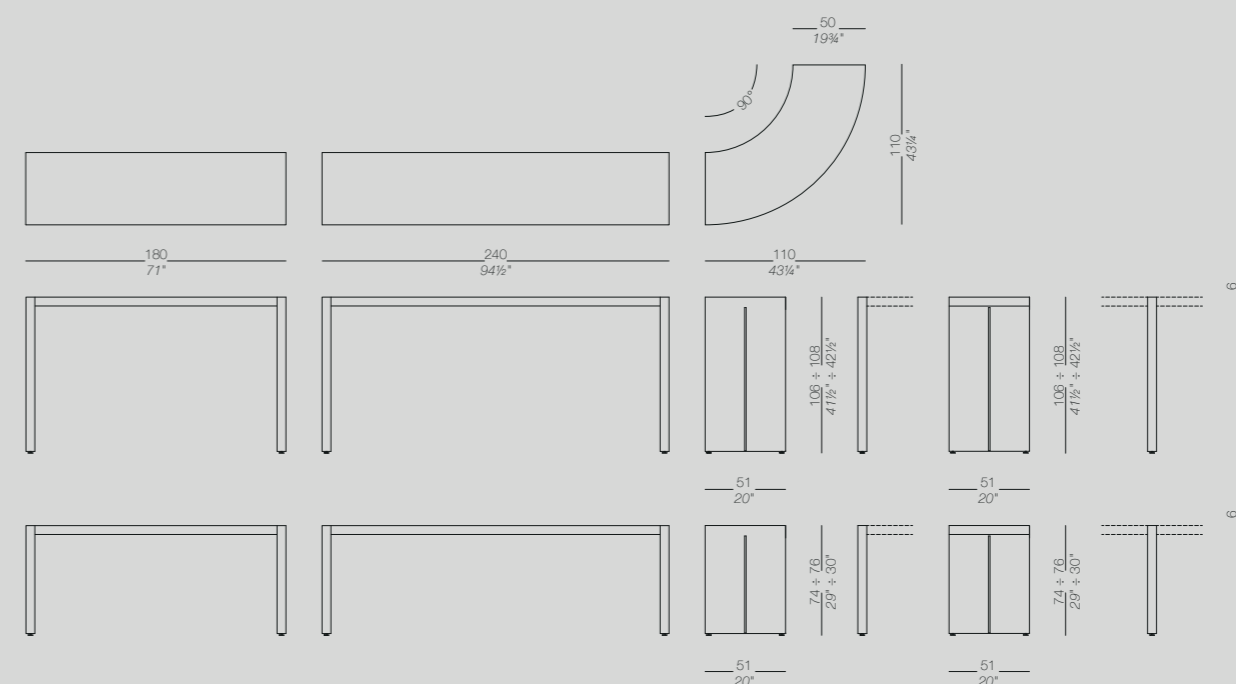
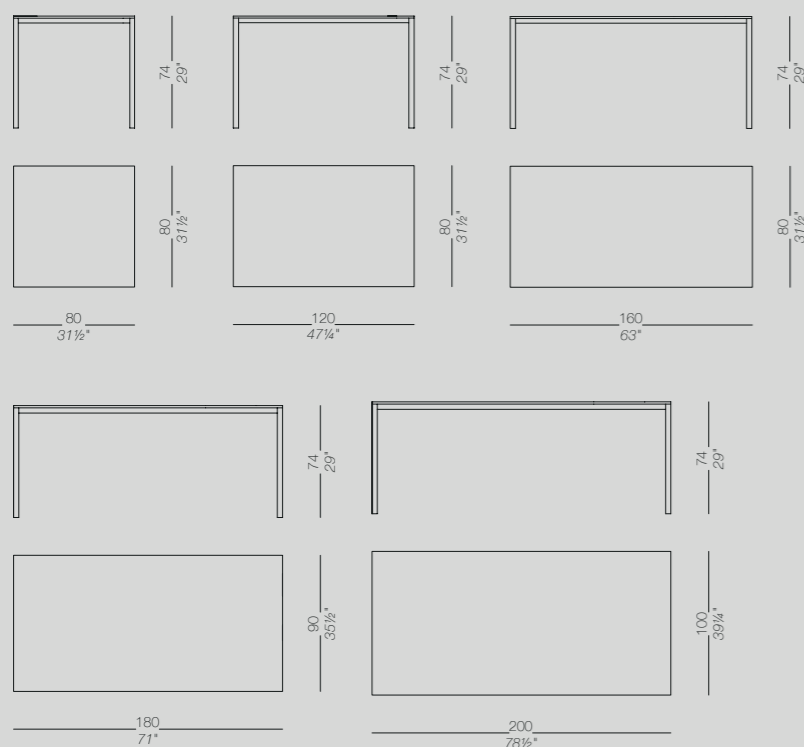

Struttura
Verniciata a polvere:
nero
bianco

Frame
Powder coated:
black
white

Gestell
Pulverlackiert:
schwarz
weiß

Structure
Laqué en poudre:
noir
blanc

Estructura
Lacado en polvo:
negro
blanco

Piano
HPL nero
HPL bianco
HPL rovere sbiancato

Top
black HPL
white HPL
blanched oak HPL

Platte
HPL schwarz
HPL weiß
HPL Eiche gebleicht

Plateau
HPL noir
HPL blanc
HPL chêne blanchi

Encimera
HPL negro
HPL blanco
HPL roble blanqueado

Struttura
Verniciata a polvere:
nero
bianco

Frame
Powder coated:
black
white

Gestell
Pulverlackiert:
schwarz
weiß

Structure
Laqué en poudre:
noir
blanc

Estructura
Lacado en polvo:
negro
blanco

Piano
laminato bianco

Top
white laminate

Platte
Laminat weiß

Plateau
lamifié blanc

Encimera
laminado blanco

rovere sbiancato
nero poro aperto

blanched oak
black open pore

Eiche gebleicht
schwarz gebeizt offenporig

chêne blanchi
noir pore ouvert

roble blanqueado
negro poro abierto

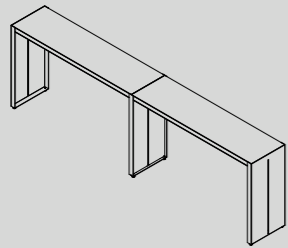

Symmetric

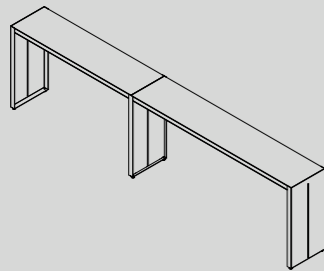

Asymmetric

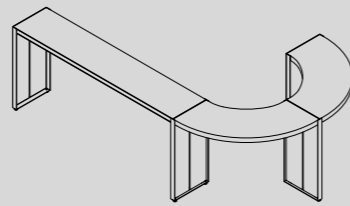

J_shape

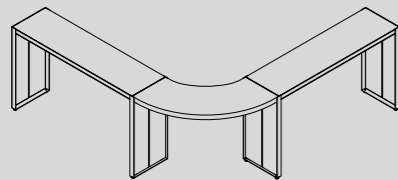

L_shape —small

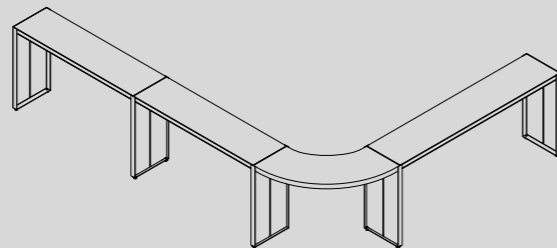

L_shape —big

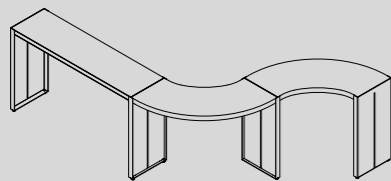

S_shape

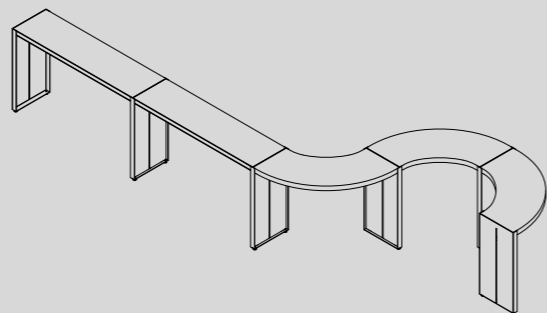

S_shape —big

Tavolo fisso o regolabile con piani in varie misure e finiture. Base in acciaio finitura "tela di lino" e colonna verniciata alluminio, o base e colonna verniciato a polveri bianco o nero per la versione regolabile in altezza. Il tavolo ad altezza fissa prevede la base in acciaio finitura "tela di lino" e colonna cromo satinato o base e colonna verniciate a polveri.

Fix or height adjustable table with top in several sizes and finishes. The base of the height adjustable table is covered by a stainless steel sheet "linen fabric" pattern with aluminium column powder coated or base and column entirely powder coated black or white. The fix height table has a base covered by a stainless steel sheet "linen fabric" pattern and mat chromed column or base and column entirely powder coated.

Tisch in fixer Höhe oder höhenverstellbar mit Tischplatte in verschiedenen Größen und Ausführungen. Für die höhenverstellbare Version: Gestell mit aluminiumfarbig lackierter Säule und Bodenplatte aus Edelstahl mit "Leinenstruktur" oder Säule und Bodenplatte, weiß oder schwarz pulverlackiert. Bei der fixen Version ist die Säule mattverchromt mit Bodenplatte aus Edelstahl in "Leinenstruktur" oder Säule und Bodenplatte sind schwarz oder weiß pulverlackiert.

Table fixe ou réglable en hauteur en plusieurs finitions et dimensions. Base en acier "toile de lin" et colonne laquée aluminium, ou base et colonne laquée en poudre blanc ou noir. La table avec hauteur fixe prévoit la base en acier "toile de lin" et colonne chromée mat ou entièrement lacqué en poudre.

Mesa fija o regulable en altura y encimeras en diferentes tamaños y acabados. Base en acero inoxidable trama "tela de lino" y columna en aluminio lacado, o base y columna lacada a polvo blanco o negro para la versión regulable. La mesa en altura fija tiene la base en acero acabado "tela de lino" y columna cromada mate o base y columna lacadas a polvo.

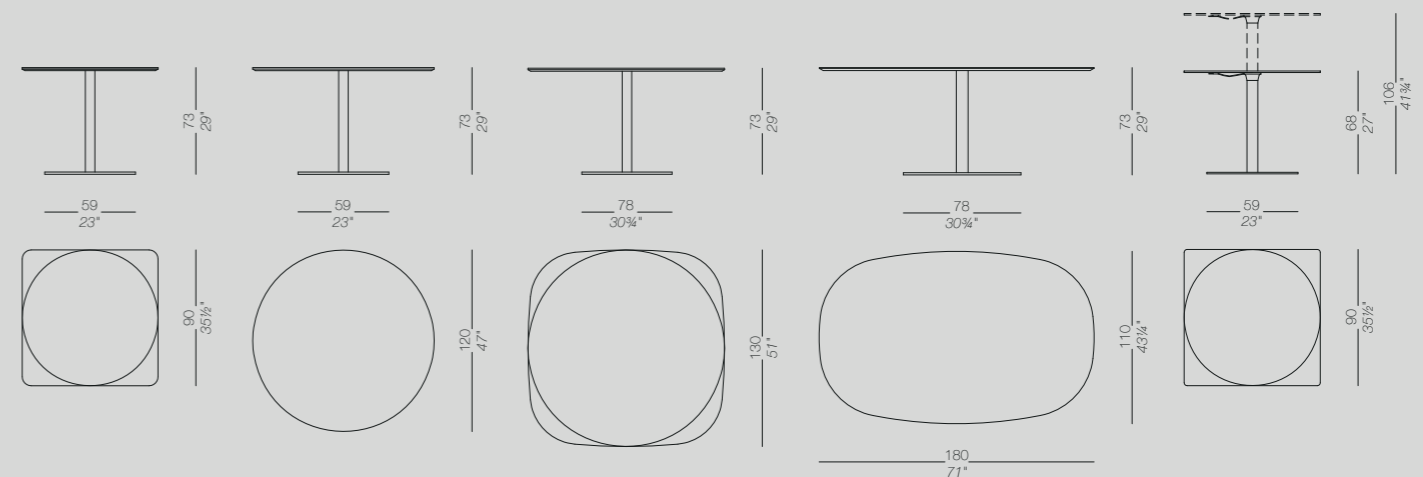

Base	Base	Basis	Base	Base
acciaio inox	stainless steel	Edelstahl	acier inox	acero inoxidable
Verniciata a polvere: nero bianco	Powder coated: black white	Pulverlackiert: schwarz weiß	Laqué en poudre: noir blanc	Lacado en polvo: negro blanco
Colonna cromo satinato verniciato alluminio	Leg mat chromed aluminium lacquered	Säule matt verchromt aluminium lackiert	Colonne chromé mat laqué aluminium	Columna cromado mate lacado aluminio
Verniciata a polvere: nero bianco	Powder coated: black white	Pulverlackiert: schwarz weiß	Laqué en poudre: noir blanc	Lacado en polvo: negro blanco
Piano laminato bianco laminato Fenix® 0,9 nero laminato Fenix® 0,9 bianco HPL bianco HPL rovere sbiancato HPL Fenix® nero 10 mm HPL Fenix® bianco 10 mm	Top white laminate laminat Fenix® 0,9 black laminat Fenix® 0,9 white white HPL blanched oak HPL black Fenix® HPL 10 mm white Fenix® HPL 10 mm	Platte laminat weiß Laminat Fenix® 0,9 schwarz Laminat Fenix® 0,9 weiß HPL weiß HPL Eiche gebleicht HPL Fenix® schwarz 10 mm HPL Fenix® weiß 10 mm	Plateau lamiifié blanc lamiifié Fenix® 0,9 noir lamiifié Fenix® 0,9 blanc HPL blanc HPL chêne blanchi HPL Fenix® noir 10 mm HPL Fenix® blanc 10 mm	Encimera laminado blanco laminado Fenix® 0,9 negro laminado Fenix® 0,9 blanco HPL blanco HPL roble blanqueado HPL Fenix® negro 10 mm HPL Fenix® blanco 10 mm
rovere sbiancato rovere noce scuro nero poro aperto laccato bianco	blanched oak oak stained dark-walnut black open pore white lacquered	Eiche gebleicht Eiche dunkel nussbaum gebeizt schwarz gebeizt offenporig weiß lackiert	chêne blanchi chêne teinté wengé noir pore ouvert laqué blanc	roble blanqueado roble nogal oscuro negro poro abierto lacado blanco

SELTZ

Romano Marcato | 2009

TAVOLINI SIDE TABLES COUCHTISCHE TABLES BASSES MESITAS

Tavolo in due altezze, con piano pieghevole in due misure e varie finiture. Base in acciaio inox Aisi 304 micropallinato e piedini regolabili.

Nesting table in two heights, with flip-top in several finishes and two different sizes. Base in sandblasted stainless steel Aisi 304 with adjustable feet.

Tisch in zwei Höhen mit klappbarer Tischplatte aus HPL in zwei verschiedenen Größen. Das Gestell ist aus sandgestrahltem Edelstahl mit höhenverstellbaren Füßen.

Table en deux hauteurs avec plateau rabattable en deux dimensions et plusieurs finitions. Base en acier inox Aisi 304 microbillé avec pieds réglables.

Mesa apilable en dos alturas, la encimera se dobla, disponible en dos tamaños y varios acabados. Base en acero inoxidable Aisi 304 arenado y tacos regulables.

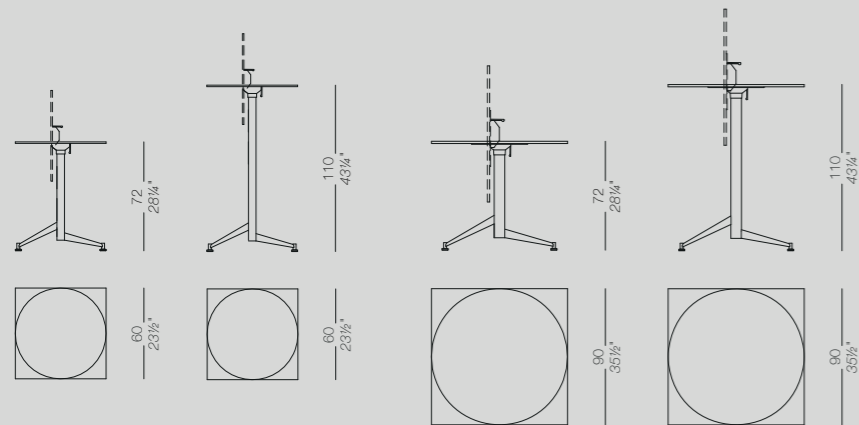

Struttura	Frame	Gestell	Structure	Estructura
acciaio inox	stainless steel	Edelstahl	acier inox	acero inoxidable
Piano	Top	Platte	Plateau	Encimera
laminato bianco HPL bianco HPL rovere sbiancato HPL Fenix® nero 10 mm HPL Fenix® bianco 10 mm	white laminate white HPL blanched oak HPL black Fenix® HPL 10 mm white Fenix® HPL 10 mm	Laminat weiß HPL weiß HPL Eiche gebleicht HPL Fenix® schwarz 10 mm HPL Fenix® weiß 10 mm	lamifié blanc HPL blanc HPL chêne blanchi HPL Fenix® noir 10 mm HPL Fenix® blanc 10 mm	laminado blanco HPL blanco HPL roble blanqueado HPL Fenix® negro 10 mm HPL Fenix® blanco 10 mm
rovere sbiancato rovere noce scuro nero poro aperto laccato bianco	blanched oak oak stained dark-walnut black open pore white lacquered	Eiche gebleicht Eiche dunkel nussbaum gebeizt schwarz gebeizt offenporig weiß lackiert	chêne blanchi chêne teinté wengé noir pore ouvert laqué blanc	roble blanqueado roble nogal oscuro negro poro abierto lacado blanco

Tavolino con base in metallo verniciato a polveri o in cromo satinato, o base con gambe in legno. Piani in varie finiture.





Coffee table with metal base powder coated or mat chromed or with wooden legs. Top in several finishes.

Tischchen mit Gestell aus Metall, pulverlackiert oder matt verchromt, oder mit Holzbeinen. Tischplatte in verschiedenen Ausführungen.

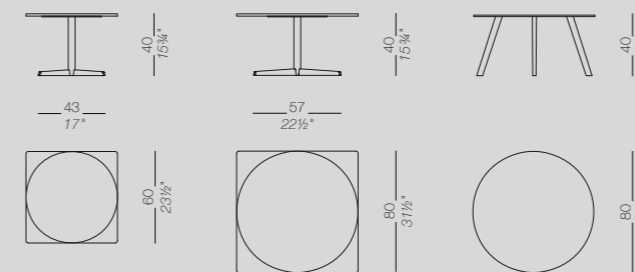
Petite table avec base métal laqué en poudre ou chromé mat ou piètement en bois. Plateaux en plusieurs finitions.

Mesita con base en metal lacada a polvo o cromo arenado o base con piernas en madera. Encimeras en varios acabados.



 Struttura cromo satinato	Frame mat chromed	Gestell matt verchromt	Structure chromé mat	Estructura cromado mate
 <i>Verniciata a polvere:</i> nero bianco	<i>Powder coated:</i> black white	<i>Pulverlackiert:</i> schwarz weiß	<i>Laqué en poudre:</i> noir blanc	<i>Lacado en polvo:</i> negro blanco
 frassino naturale nero poro aperto	natural ash black open pore	Esche natur schwarz gebeizt offenporig	frêne naturel noir pore ouvert	fresno natural negro poro abierto
 Piano laminato bianco HPL bianco HPL rovere sbiancato HPL Fenix® nero 10 mm HPL Fenix® bianco 10 mm	Top white laminate white HPL blanched oak HPL black Fenix® HPL 10 mm white Fenix® HPL 10 mm	Platte Laminat weiß HPL weiß HPL Eiche gebleicht HPL Fenix® schwarz 10 mm HPL Fenix® weiß 10 mm	Plateau lamifié blanc HPL blanc HPL chêne blanchi HPL Fenix® noir 10 mm HPL Fenix® blanc 10 mm	Encimera laminado blanco HPL blanco HPL roble blanqueado HPL Fenix® negro 10 mm HPL Fenix® blanco 10 mm
 rovere sbiancato rovere noce scuro nero poro aperto laccato bianco	blanched oak oak stained dark-walnut black open pore white lacquered	Eiche gebleicht Eiche dunkel nussbaum gebeizt schwarz gebeizt offenporig weiß lackiert	chêne blanchi chêne teinté wengé noir pore ouvert laqué blanc	roble blanqueado roble nogal oscuro negro poro abierto lacado blanco

Tavolino con base in marmo Bianco Carrara, Nero Marquinia o cemento. Piani in laminato HPL Fenix® bianco o nero di forme diverse, con relative parti metalliche verniciate a polveri. Disponibile in due altezze con o senza maniglia.

Occasional table with marble base white Carrara, black Marquinia or concrete. Top in hpl Fenix® white or black in several shapes and powder coated metal stem. Available in two heights with or without handle.

Beistelltisch mit Basis aus Carrara- bzw. Marquinia-Marmor oder Beton. Tischplatte mit unterschiedlichen Formen in HPL Fenix® weiß oder schwarz, Metalkomponenten pulverlackiert. Verfügbar in zwei verschiedenen Höhen, mit oder ohne Griff.

Petite table avec base en marbre blanc Carrara, noir Marquinia ou béton. Top en hpl Fenix® blanc ou noir avec formes différentes et parties métalliques laquées. Disponible en deux hauteurs sans ou avec la poignée.

Mesita con base en mármol blanco de Carrara, Marquinia negra o cemento. Encimeras en HPL Fenix® blanco o negro de diferentes formas, las partes metálicas lacadas a polvo. Disponible en dos alturas con o sin manija.

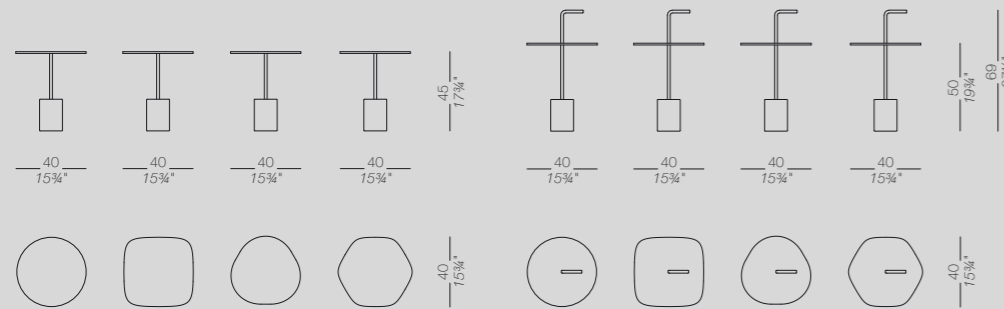

Tavoli bassi sovrapponibili, con telaio realizzato in tubo quadro curvato in acciaio verniciato a polveri e piani in HPL.

Coffee tables with different sizes and heights that can be overlapped. Square section tube in powder coated steel with top in HPL.

Tischchen mit unterschiedlichen Maßen, die sich übereinander positionieren lassen. Gestell aus quadratischem Edelstahlrohr, pulverlackiert, Tischplatte aus HPL.

Tables basses en deux dimensions et hauteurs qui peuvent être superposées. Structure en tube carré d'acier laqué en poudre. Plateaux en HPL.

Mesas bajas sobreponibles. Tubo cuadrado curvado de acero lacado en polvo. Encimera en HPL.

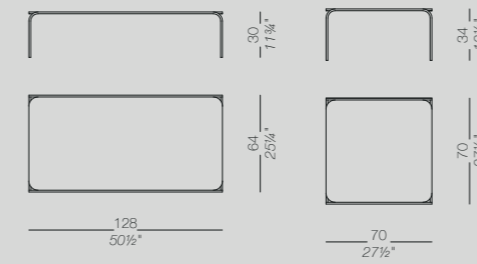

	Base cemento	Base concrete	Basis Beton	Base béton	Base cemento
	Bianco Carrara Nero Marquinia	white Carrara black Marquinia	Carrara-Marmor weiß Marquinia-Marmor schwarz	blanc Carrara noir Marquinia	blanco Carrara negro Marquinia
	Struttura verniciata a polvere: nero bianco	Frame Powder coated: black white	Gestell Pulverlackiert: schwarz weiß	Structure Laqué en poudre: noir blanc	Estructura Lacado en polvo: negro blanco
	Piano HPL Fenix® nero 10 mm HPL Fenix® bianco 10 mm	Top HPL Fenix® black 10 mm HPL Fenix® white 10 mm	Platte HPL Fenix® schwarz 10 mm HPL Fenix® weiß 10 mm	Plateau HPL Fenix® noir 10 mm HPL Fenix® blanc 10 mm	Encimera HPL Fenix® negro 10 mm HPL Fenix® blanco 10 mm

	Struttura verniciata a polvere: nero bianco	Frame Powder coated: black white	Gestell Pulverlackiert: schwarz weiß	Structure Laqué en poudre: noir blanc	Estructura Lacado en polvo: negro blanco
	Piano HPL Fenix® nero 10 mm HPL Fenix® bianco 10 mm HPL bianco	Top HPL Fenix® black 10 mm HPL Fenix® white 10 mm white HPL	Platte HPL Fenix® schwarz 10 mm HPL Fenix® weiß 10 mm HPL weiß	Plateau HPL Fenix® noir 10 mm HPL Fenix® blanc 10 mm HPL blanc	Encimera HPL Fenix® negro 10 mm HPL Fenix® blanco 10 mm HPL blanco

Tavolino impilabile o piccolo sgabello all'occorrenza. Telaio in tubo d'acciaio inox Aisi 304 micropallinato e top/seduta in varie finiture.

Side table that can be also used as small stacking stool. The frame is sandblasted stainless steel Aisi 304 and the top / seat is available in several finishes.

Stapelbarer Couchtisch-Hocker mit Gestell aus sandgestrahltem Edelstahl Aisi 304 und Tischplatte/Sitz in Multiplex in verschiedenen Ausführungen.

Petite table ou petit tabouret empilable. Structure en acier Aisi 304. Plateau/assise en plusieurs finitions.

Una mesita apilable, que se puede transformar en pequeño taburete si necesario. Estructura en tubo de acero inoxidable Aisi 304 arenado, encimera/ asiento en varios acabados.

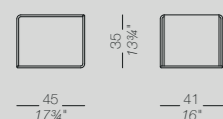

Tavolino regolabile in altezza con base e colonna in metallo verniciato a polveri. Il piano anti-rotazione, è disponibile in diverse finiture e forme.

Side table with height adjustable top in several finishes. Metal base and column powder coated.

Höhenverstellbarer Beistelltisch mit Gestell aus pulverlackiertem Metall. Die Tischplatte ist in verschiedenen Formen und Ausführungen erhältlich.

Petite table réglable en hauteur avec base et colonne laqués en poudre. Le plateau est disponible en plusieurs finitions.

Mesa regulable en altura con base y columna en metal lacado a polvo. La encimera con sistema antirotación está disponible en diferentes acabados y formas.

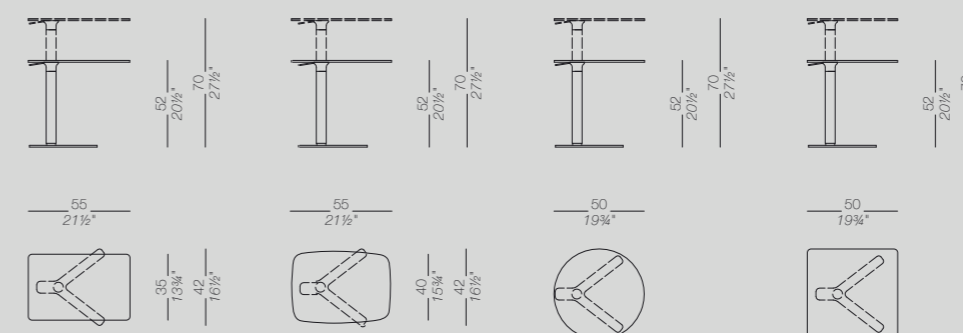

Struttura
acciaio inox

Frame
stainless steel

Gestell
Edelstahl

Structure
acier inox

Estructura
acero inoxidable



Scocca
rovere sbiancato
rovere noce scuro
nero poro aperto
laccato bianco

Shell
blanched oak
oak stained dark-walnut
black open pore
white lacquered

Sitzschale
Eiche gebleicht
Eiche dunkel nussbaum gebeizt
schwarz gebeizt offenporig
weiß lackiert

Coque
chêne blanchi
chêne teinté wengé
noir pore ouvert
laqué blanc

Carcasa
roble blanqueado
roble nogal oscuro
negro poro abierto
lacado blanco



Struttura
verniciata a polvere:
nero
bianco

Frame
Powder coated:
black
white

Gestell
Pulverlackiert:
schwarz
weiß

Structure
Laqué en poudre:
noir
blanc

Estructura
Lacado en polvo:
negro
blanco



Piano
HPL Fenix® nero 10 mm
HPL Fenix® bianco 10 mm

Top
HPL Fenix® black 10 mm
HPL Fenix® white 10 mm

Platte
HPL Fenix® schwarz 10 mm
HPL Fenix® weiß 10 mm

Plateau
HPL Fenix® noir 10 mm
HPL Fenix® blanc 10 mm

Encimera
HPL Fenix® negro 10 mm
HPL Fenix® blanco 10 mm



rovere sbiancato
rovere noce scuro
nero poro aperto

blanched oak
oak stained dark-walnut
black open pore

Eiche gebleicht
Eiche dunkel nussbaum gebeizt
schwarz gebeizt offenporig

chêne blanchi
chêne teinté wengé
noir pore ouvert

roble blanqueado
roble nogal oscuro
negro poro abierto

Appendiabiti con aste ad altezze differenziate in metallo verniciato a polveri. Base con feltri.

Coat-Hanger with arms at different heights in powder coated metal. Base with felt.

Pulverlackierter Kleiderständer mit Metallarmen auf verschiedenen Höhen. Bodenplatte mit Filzgleitern.

Portemanteau en metal entièrement laqué en poudre. Base avec feutre.

Perchero con barras a diferentes alturas en metal lacado en polvo. Base con feltros.



Struttura
Verniciata a polvere:
nero
bianco
grigio medio
senape
rubino
blu notte
verde petrolio

Frame
Powder coated:
black
white
grigio medio
senape
rubino
blu notte
verde petrolio

Gestell
Pulverlackiert:
schwarz
weiß
grigio medio
senape
rubino
blu notte
verde petrolio

Structure
Laqué en poudre:
noir
blanc
grigio medio
senape
rubino
blu notte
verde petrolio

Estructura
Lacado en polvo:
negro
blanco
grigio medio
senape
rubino
blu notte
verde petrolio

SCREEN

Francesco Rota | 2016



Sistema modulare di divisori con dimensioni e forme diverse. Telaio in metallo verniciato a polveri, tubolari in alluminio verniciato, rivestito in rovere sbiancato o nero poro aperto. Nella versione con rivestimento in tessuto l'imbottitura è in materiale fonoassorbente in fibre poliestere termolegate e ignifughe. Sono disponibili giunti magnetici per l'unione degli elementi. SCREEN può essere abbinato con sistema di sedute PLUS.

System of free standing screens with different shapes and dimensions. Metal frame with tubes either powder coated or veneered in blanché oak or oak black stained. Also available with a sound-absorbing panel in fire-retardant polyester fibers upholstered with fabric. SCREEN can be linked by using magnets and can be combined with PLUS seating system.

Modulares Trennwandsystem mit verschiedenen geformten Elementen in unterschiedlichen Größen. Der Rahmen ist aus pulverlackiertem Metall und kann mit Aluminiumröhren, pulverlackiert oder furniert in Eiche gebleicht oder schwarz offenporig gebeizt, kombiniert werden. Die stoffbezogene Version ist mit einem schallabsorbierenden Kern aus feuerhemmenden Polyesterfasern versehen. Als Zubehör werden Magnete zum Verbinden der Elemente angeboten. SCREEN eignet sich zur Kombination mit dem Sitzsystem PLUS.

Système de cloisons modulaires avec structure en métal laqué. Disponible avec tubes revêtus en chêne blanchi, noir pore ouvert ou laqués. Dans la version revêtue, le tissu est posé sur un panneau insonorisé en fibre polyester ignifugée qui absorbe le bruit. Les cloisons SCREEN peuvent être joints grâce à des aimants et combinées avec le système PLUS.

Sistema modular de divisores con diferentes dimensiones y formas. Estructura de metal lacada a polvo, tubos de aluminio lacado, revestido en roble blanqueado o negro poro abierto. En la versión revestida en tejido, para la insonorización el relleno está hecho con fibras en poliéster resistentes al fuego. Disponible con uniones magnéticas para unir los divisores. SCREEN se combina con el sistema de asientos PLUS.

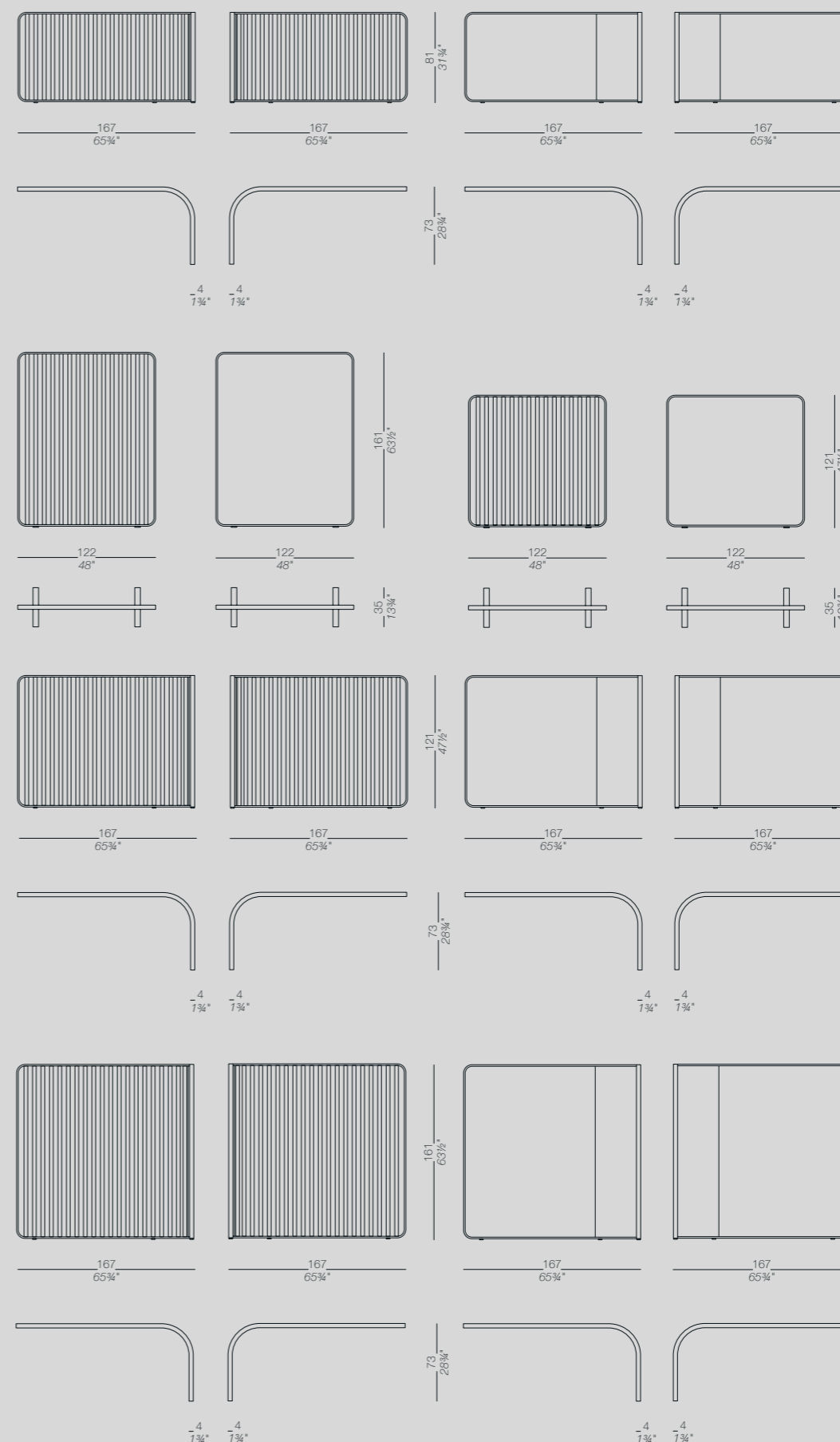

Accessories

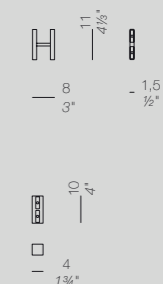

	Struttura Verniciata a polvere: nero bianco	Frame Powder coated: black white	Gestell Pulverlackiert: schwarz weiß	Structure Laqué en poudre: noir blanc	Estructura Lacado en polvo: negro blanco
	Tubolari rovere sbiancato nero poro aperto	Tubes blanché oak black open pore	Röhren Eiche gebleicht schwarz gebeizt offenporig	Tubes chêne blanchi noir pore ouvert	Tubular roble blanqueado negro poro abierto
	Verniciati a polvere: nero bianco	Powder coated: black white	Pulverlackiert: schwarz weiß	Laqué en poudre: noir blanc	Lacado en polvo: negro blanco
	Rivestimento tessuto	Upholstery fabric	Polsterung Stoff	Revêtement tissu	Revestido tejido

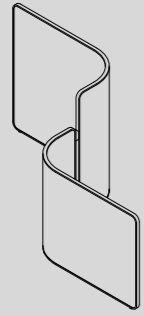

S – short

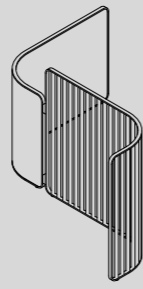

S – medium

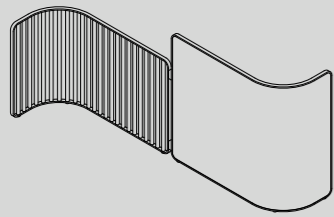

S – long

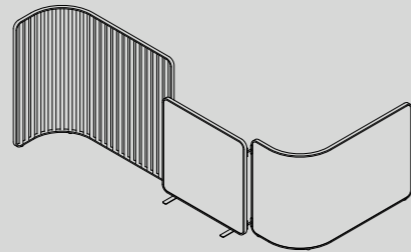

S – mixed

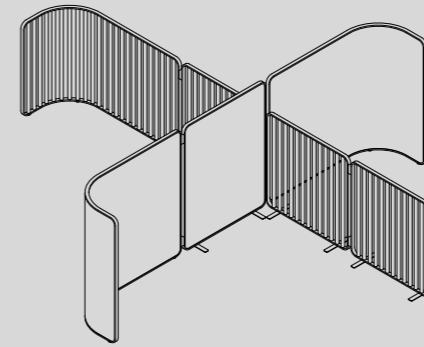

Intersections - 4

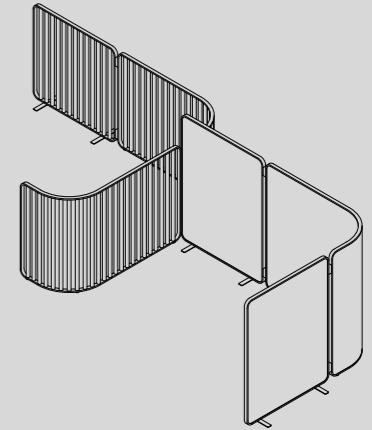

Intersections - 3

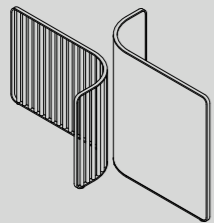

X_shape

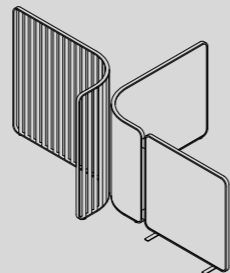

X_shape – big

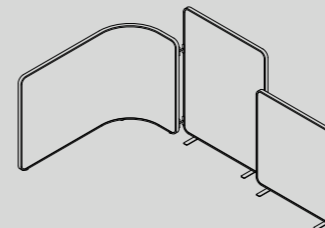

L_shape

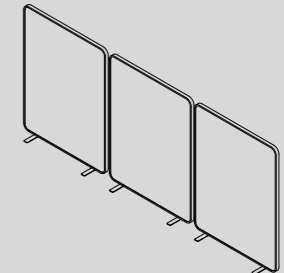

Wall shape

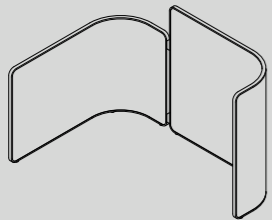

C – short

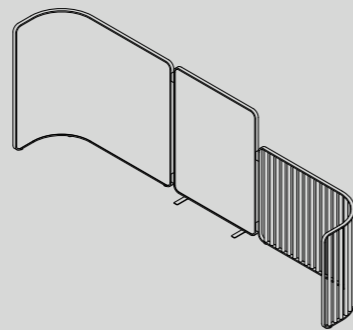

C – long

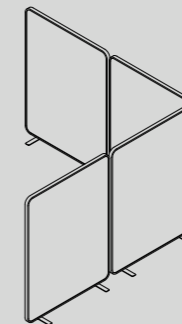

Corner shape

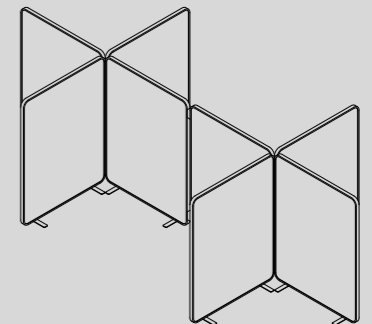

Cross shape

art direction

Francesco Rota

graphic design concept

Francesco Rota | Grafica

photo

Adriano Brusaferrì
Beppe Brancato
Bianca Puleo
Daniele Gobbin
Frank Schoepgens
Jeremias Morandell
Jorge Moro
Stefania Giorgi

styling

Francesca Santambrogio
Martina Lucatelli
Martina Sanzarello
Sissi Valassina

styling assistant

Giovanna Baseggio
Martina Della Bona

postproduction

Alessandra Distaso
Studio Adna

text

Laura Leonelli

layout

Francesco Rota | Grafica

printed by

OGM

thanks to

alessi
artemide
axo light
aytm
bang & olufsen
beyond objects
brompton junction
cc-tapis
fontanaarte
fresh and rebel
geelli
gloster
gt design
hisle
if bags
iittala
il cocchio design
incipit
jonas hansen
kasthall
lumina
maharam
marset
mhway
mm lampadari
moleskin
nemo lighting
panasonic
paola c.
paola paronetto
pijama
scandola marmi
stelton
stilnovo
tenocha milano
the fenz
wari
woka lamps
zafferano



Certified ISO-9001 ISO-14001

**Lapalma s.r.l.**

via Majorana 26
35010 Cadoneghe PD
Italy
T +39 049 702788
F +39 049 700889
info@lapalma.it
www.lapalma.it